



New-Style Display
Sportive Display
Original Bedienungsanleitung



1 Ihr E-Bike Display

1.1 Varianten

Sportive Display

Das kompakte Sportive Display lässt sich unauffällig in Griffnähe installieren. Im Falle eines Sturzes ist es weniger anfällig für Schäden.

New-Style Display

Das große New-Style Display ist leicht abzulesen und verfügt über zusätzliche Funktionen. Das System wird bequem über die New-Style Remote bedient.

1.2 Symbolerklärung





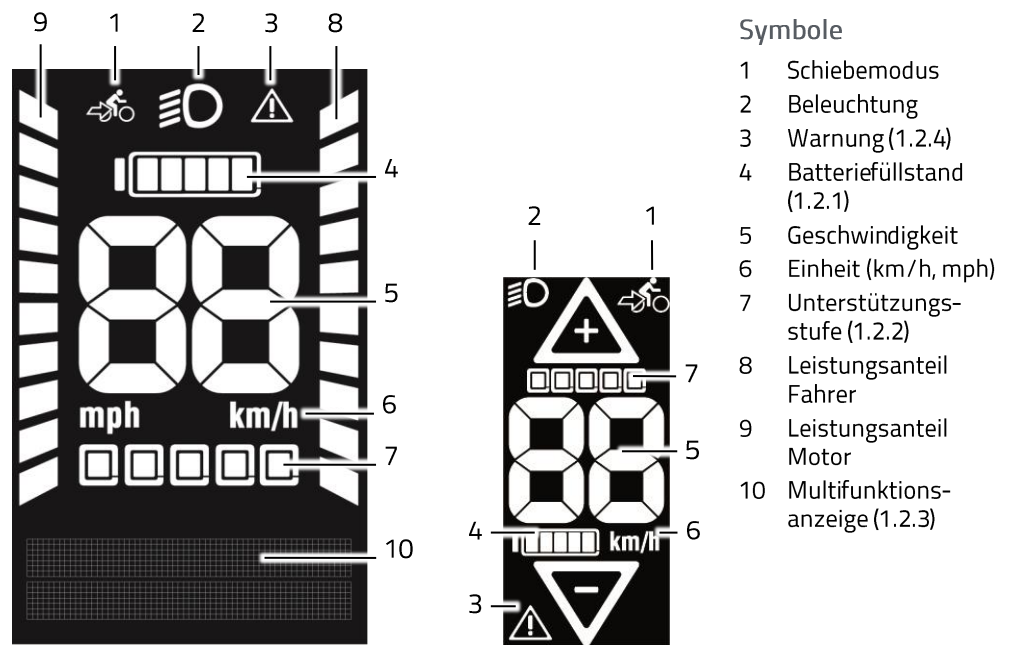







Die verschiedenen Displays sind ähnlich aufgebaut. Das New-Style Display verfügt zusätzlich über eine Multifunktionsanzeige und eine Anzeige, die die aktuelle Gesamtleistung anteilig für Fahrer und Motor darstellt.

Abbildung 1
Display Symbole
Links: New-Style
Rechts: Sportive



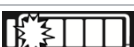



1.2.1 Füllstandsanzeige

Tabelle 1
Füllstandsanzeige
* → blinkt

beim Laden		beim Fahren	
	0-19 %		100-80 %
	20-39 %		79-60 %
	40-59 %		59-40 %
	60-79 %		39-20 %
	80-99 %		19-10 %
	100 %		9-0 %

1.2.2 Unterstützungsstufen

Tabelle 2
Anzeige
Unterstützungsstufe

Anzeige	Unterstützungsstufe
	aus
	1 (minimal)
	2
	3
	4 (maximal)

1.2.3 Multifunktionsanzeige

Tabelle 3
Multifunktionsanzeige

Funktion	Einheit
Uhrzeit (Time of Day)	hh:mm (24 h or 12 h am/pm)
Tour dist. (Trip Distance)	km mi
Tour kcal (Trip Calories)	kcal
Tour Zeit (Trip Time)	hh:mm
Ø Geschw. (Avg. Speed)	km mi
Max-Geschw. (Max-Speed)	km/h mi/h
Ges. Dist. (Total Distance)	km mi
Ges. Zeit (Total Time)	hh:mm

1.2.4 Warnung

Ein leuchtendes Warndreieck erinnert Sie an die Inspektion bei Ihrem Fachhändler.

1.3 Bedienelemente

Abbildung 2
Bedientasten

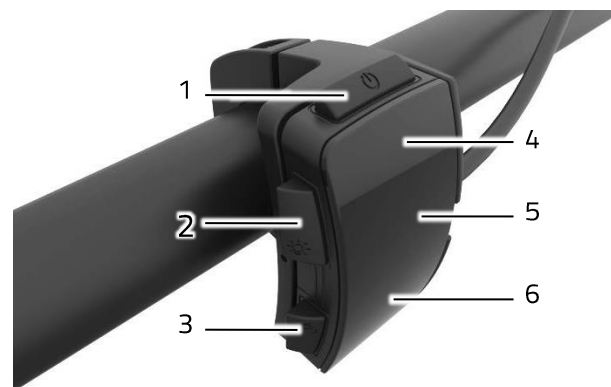

Bedienelemente

- 1 An/Aus (Taster)
- 2 Licht (Taster)
- 3 Schiebehilfe (Taster)
- 4 Auf (Wippe Δ)
- 5 Menü (Touch-Feld)
- 6 Ab (Wippe ∇)

1.4 USB-Anschluss

Das Display verfügt über einen Micro-USB-Anschluss an der Unterseite. Mit einem geeigneten USB-Kabel können Sie damit weitere Geräte laden, z. B. Ihr Handy.

ACHTUNG

Der Ladestrom beträgt 0,5 Ampere. Beachten Sie die zulässigen Ladeströme Ihrer Geräte.

2 Montage

2.1 New-Style Display montieren

Voraussetzung

Hilfsmittel

Anleitung

✓ Motor und Batterie sind montiert.

- Schraubendreher Innensechskant SW 2,5
- Schraubendreher Innensechskant SW 3
- Zwischenkabel

1. New-Style Remote in Griffnähe am Lenker montieren. (SW 2,5)
2. Display-Halterung mittig am Lenker montieren (SW 3).
3. New-Style Display um 45° nach links geneigt auf die Halterung aufsetzen und gerade drehen.

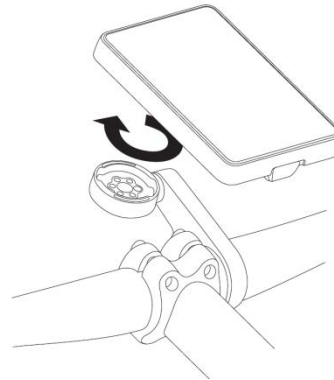

4. Display über Zwischenkabel an Motor anschließen.

2.2 New-Style Display abnehmen

1. Display vom Zwischenkabel trennen.
2. New-Style Display um 45° nach links drehen und nach oben abnehmen.

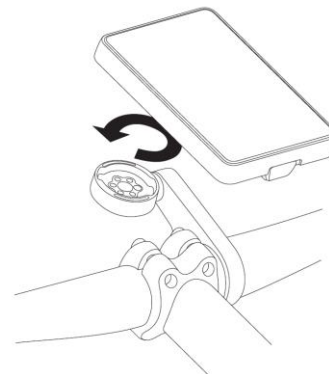

2.3 Sportive Display montieren

Voraussetzung

Hilfsmittel

Anleitung

✓ Motor und Batterie sind montiert.

- Schraubendreher Innensechskant SW 2,5

1. Sportive Display in Nähe des linken Griffs montieren. (SW 2,5)
2. Steckverbindung an den Motor anschließen.

3 Bedienung

3.1 System ein- und ausschalten

Voraussetzung

- ✓ Das System ist ordnungsgemäß installiert.
- ✓ Die Batterie ist eingesetzt und geladen.

Anleitung

- ▶ E-Bike/Pedelec Batterie aktivieren
- ▶ Taster An/Aus für 2 Sekunden betätigen.

3.2 Stand-by-Modus und Betriebsmodus wechseln

Anleitung

- ▶ Taster An/Aus kurz betätigen.

3.3 Unterstützungsstufe ändern

Anleitung

- ▶ Wippe Auf betätigen um die Unterstützungsstufe zu erhöhen.
- ▶ Wippe Ab betätigen, um die Unterstützungsstufe zu verringern.

3.4 Schiebehilfe aktivieren

Für Pedelec-Nutzer

Anleitung

- ▶ Taster Schiebehilfe für drei Sekunden betätigen.
- ▶ Zum Beenden, Taster loslassen.

Für S-Pedelec Nutzer

Anleitung

1. Taster Schiebehilfe kurz betätigen.
 2. Taster Schiebehilfe für maximal 5 Sekunden loslassen
 3. Taster Schiebehilfe für mindestens 3 Sekunden erneut betätigen
- ▶ Zum Beenden, Taster loslassen.

3.5 Beleuchtung ein- und ausschalten

S-Pedelecs

Bei S-Pedelecs ist die Beleuchtung immer eingeschaltet.

Pedelecs

Bei Pedelecs wird das Licht über einen Helligkeitssensor automatisch ein- und ausgeschaltet. Die Automatik kann durch Drücken des Tasters Licht deaktiviert werden. Danach lässt sich die Beleuchtung mit dem Taster Licht ein- und ausschalten.

Nach einem Neustart ist die Automatik wieder eingeschaltet. Diese Grundeinstellung können Sie im Menü des New-Style Displays ändern (3.7.1).

3.6 Multifunktionsanzeige umschalten

Anleitung

- ▶ Touch-Feld Menü antippen.

3.7 Einstellungen ändern

3.7.1 New-Style Display

Folgende Einstellungen können vorgenommen werden:

Übersicht

Tabelle 4
Einstellungen

Bereich	Wert
Reset Trip	Fahrzeit, Verbrauchte Kalorien, Entfernung, Durchschnittsgeschwindigkeit auf 0 setzen
Reset All	Alle Werte inkl. Gesamtfahrzeit auf 0 setzen
Licht	Auto / Manuell / Immer an
Datum	DD/MM/YYYY
Zeitformat	24/12
Uhrzeit	hh/mm
Sprache	Deutsch/English
Einheiten	Metrisch/Imperial

Anleitung

1. Taster Licht drei Sekunden betätigen.
2. Touch-Feld Menü so oft betätigen, bis der gewünschte Menüpunkt erreicht ist.
3. Werte mit der Wippe Auf und Ab einstellen.
4. Zum Bestätigen Touch-Feld Menü antippen.

Hinweis

Im letzten Bereich wird das Einstellungsmenü durch Betätigen des Touch-Felds Menü verlassen. Durch kurzes Drücken des Tasters Licht wird das Einstellungsmenü sofort verlassen.

3.7.2 Sportive Display

Übersicht

Das Sportive Display kann Meilen oder Kilometer anzeigen.

Anleitung

1. Taster Licht drei Sekunden betätigen.
2. Einheit mit der Wippe Auf und Ab einstellen.
3. Zum Bestätigen Taster Licht drei Sekunden betätigen.



Batterien-Montage-Zentrum GmbH
Am Sportplatz 30
63791 Karlstein

Tel.: 06188 9956-0
Fax: 06188 9956-900
E-Mail: kontakt@bmz-group.com

© 2017 BMZ GmbH. Änderungen vorbehalten. BMZ übernimmt keine Haftung für technische oder redaktionelle Fehler.

**Produkt-
identifikation**

Art. Nr. New-Style Display: 27937
Art. Nr. Sportive Display: 27938
Software Version 6.1
Ursprungsland: PRC

Kundendienst

Hotline: 06188 9956680
(14 ct/min aus dem deutschen Festnetz | Mobilfunkhöchstpreis: 42 ct/min)

**Dokument-
identifikation**

Original Bedienungsanleitung New-Style Display, Sportive Display
Version: 0.3