



Carbest Cassettentoiletten-Set und Pumpen

**NEW
2022**

Cassettentoiletten-Set

- Bedienfeld mit elektrischer Spülung (12V)
- Soft Close Toilettendeckel mit Magnetverschluss
- Füllstandsanzeige mit Status-LED
- Fäkaltank mit Rollen und Transportgriff
- Lieferung inklusive Servicetür

Technische Angaben Toilette:

Material: PP, Toilettensitz und Deckel aus antibakteriellem Material. Maße Toilette: L577 x B370 x H538 mm, Sitzhöhe: 46,5 cm, Gewicht: 8,3 kg

Technische Angaben Servicetür:

Maße Service Tür: H331 x B379 x T69 mm
Ausschnitt / Innenmaß: H295 x 347 x T69 mm
Öffnungswinkel: 175°, Gewicht: 1,6 kg

671000

529,-

Inklusive Servicetür

Weitere Informationen zu dieser Toilette finden Sie auf Seite 811



**NEW
2022**

5-Kammer-Druckwasserpumpe – 18,9 l/min, 4,2 bar

Selbstansaugend. Anschluss über 1/2" Außengewinde inkl. Filter und Schlauchadapter. Maße ca.: L 203 x B 130 x H 111 mm, 12 V, 3,5 A (max. 7,5 A).

620561

149,-

Tauchpumpe 16 l

- Vollständig eintauchbar
- Geräuschloser und vibrationsloser Betrieb
- Dauergeschmiert
- Kleines Maß
- Leichtes Gewicht
- Schnelle und einfache Installation

12 V, 0,6 bar, 5,0 A, Betriebszeit für 30 min, Förderhöhe bis zu 6 m, Trockendichtung mit Permanent-schmierung, Schlauchanschluss: Ø 12 mm / 1/2", Gewicht: 0,24 kg, Maße: H106 x B48 mm.

620001

11,95



**NEW
2022**

Mobiles Duschen.....	748 – 749	Abwasser-/Tankentleerung.....	782 – 785
Wasserkarner & Zubehör.....	750 – 751	Waschbecken & Duschwannen.....	786 – 789
Kanisterwasseranlagen.....	752	Badeinrichtungen & Zubehör.....	790 – 795
Faltkanister.....	753	Wasserhähne & Mischbatterien.....	796 – 805
Mobile Wassertanks.....	754 – 755	Duschstangen, Duschschläuche.....	806
Wassertanks.....	756 – 758	Tragbare Toiletten.....	807 – 808
Wasserfüllstands-Anzeigen.....	759	Drehbare Cassettentoiletten.....	809 – 810
Wasserpflge/-entkeimung.....	760 – 764	Cassettentoiletten.....	811 – 812
Wasserfilter.....	765 – 768	Trocken-Toiletten.....	813 – 815
Serviceklappen.....	769 – 770	Sanitärprodukte.....	816 – 817
Einfüllstutzen & Zubehör.....	771	Toilettenchemie/WC-Pflegemittel.....	818 – 820
Wasserpumpen & Zubehör.....	772 – 776	WC Entlüftungssysteme.....	821 – 823
Schläuche & Schellen.....	777	Zerhacker-Pumpen & Fernentleerung.....	823
Frischwasserzubehör.....	778 – 781	Thetford Ersatzteile.....	824 – 825

Mobil-Duschen, Wasserschläuche



Camp4
OUTDOOR FASCINATION

39,90

Externer Akku mit Schalter zum Ein- und Ausschalten

Camping-Duschset mit schlanker Akku-Tauchpumpe

Die schlanke Akku-Pumpe passt durch viele Kanisteröffnungen. Sie wird an einem separaten Schalter, der sich am externen Akku befindet, ein- und ausgeschaltet. Der Akku hält für ca. 45-60 Minuten Duschvergnügen und kann per USB-Kabel geladen werden.

Dank des 180 cm langen Duschschlauchs ist die Dusche auch für große Personen geeignet. Förderleistung: 2,2 l/min. Akku mit 2200 mA.

Ladezeit: ca. 2-5 h. Inkl. USB-Kabel, Saugnapfhalterung

60120 39,90



Camp4
OUTDOOR FASCINATION

praktische Transporttasche

12V

12 Volt Mobildusch-Set

Wird über den Zigarettenanzünder betrieben. Kabel 5 m lang. Mit Ein- / Ausschalter. Saugnapf zur Wandbefestigung, 12 V Wasserpumpe und 2 m Verbindungsschlauch zur Dusche. Inkl. Transportbeutel (PVC)

64136 26,90

12V



12 V Duschset ohne Kanister

Für alle Kanister mit DIN 96 Öffnung. 12 V, 18-24 W, mit Tauchpumpe 12 l/Min. 2 m Spiralschlauch. Verstellbarer Duschkopf. 4 m Spiralkabel mit 12 V Stecker. Im praktischen Transportkoffer.

64139 88,95

12V



12 V Dusche & Kanister

Mit Tauchpumpe 12 l/Min., 12 V, ca. 20 W und Abstellbrause mit 2 m Schlauch, 20 l Kanister, 4 m 12V-Kabel. Brause abstellbar, Kanistermaß: 29 x 26 x 39 cm.

64132 77,90



Camp4
OUTDOOR FASCINATION

37,95

Akku-Duschset mit Tauchpumpe

Kein Stromanschluss notwendig. Die Pumpe wird in ein wassergefülltes Gefäß gelegt und eingeschaltet. Der Akku hält bis zu 60 Minuten.

Duschkopf inkl. Aufhängung mit Saugnapf oder Haken. Förderleistung: 2,5 l/min. Schlauchlänge: ca. 180 cm.

60 cm Ladekabel mit USB-Stecker zum Laden an jedem Ladegerät mit 5 Volt USB-Ausgang. 60122 37,95

Aufhängehaken Halter mit Saugnapf USB-Ladekabel

Wasserschläuche und Zubehör



Camp4
OUTDOOR FASCINATION

Länge: bis zu 22,5 m

Sprühkopf 7-fach verstellbar

Flex-Schlauch

Ausdehnbarer Wasserschlauch, der sich bei Wasserfüllung von alleine von 7,5 m bis zu 22,5 m ausdehnt. Nach Gebrauch zieht er sich wieder zusammen. Mit 7 stufiger Sprühpistole und Hahnanschluss (für 3/4" und 1"). Gewicht: 550 g. Material: Thermoplastischer Elastomer mit Gewebehülle.

65401 21,95



Camp4
OUTDOOR FASCINATION

33,95

Bobby Schlauchkassette

Profilschlauch mit ca. 10 m Schlauchlänge. Wasser - Marsch! auch bei aufgerolltem Schlauch (der Schlauch muss nicht ganz ausgerollt werden). Mit 3/4" Anschluss für Wasserhähne mit Schraubanschluss.

65423 33,95



Camp4
OUTDOOR FASCINATION

24,95

Jim Schlauchtrommel

Länge: ca. 18 m. Schlauchdurchmesser: 1/2". Schlauchtrommel aus Stahl, Gewicht: 3,8 kg. Mit 3/4" Schraubanschluss für den Wasserhahn.

65420 24,95



Wasserhahn Adapter

für Wasserhähne bis 20 mm Durchmesser. Arretierung mit Schlauchklemme.

65425 4,95



Anschlussadapter

für runde Wasserhähne mit 15 - 25 mm Durchmesser. Ohne Gewinde.

65406 11,50



Spritzdüse

65427 1,95



RoadShower – Aluminium Solardusche zur Befestigung am Dachträger

- Die Dusche für unterwegs mit ca. 26 Litern Fassungsvermögen
- Das patentierte Design ist mit geschweißter Aluminiumkonstruktion und einer dauerhaften Pulverbeschichtung robust gebaut
- Inkl. aufklebbaren Thermometerstreifen für die Außenseite des Tanks
- Integrierte Verriegelungsschlaufen ermöglichen es Ihnen die RoadShower an Ihrem Dachträger zu befestigen
- Universal-Montageteile aus Edelstahl passen auf alle Yakima®-Querträger und die meisten anderen Dachgepäckträger

Die RoadShower ist Ihr zuverlässiger Begleiter für eine komfortable Nutzung von Druckwasser mitten im Nirgendwo. Während Sie unterwegs sind und sich vergnügen, heizt die Sonne das Wasser im Tank auf. Dank des Thermometers wissen Sie, wenn eine angenehme Temperatur erreicht ist und können eine heiße Dusche genießen oder bequem Ihr Geschirr reinigen.

RoadShower (26,5 Liter) 60121 599,-

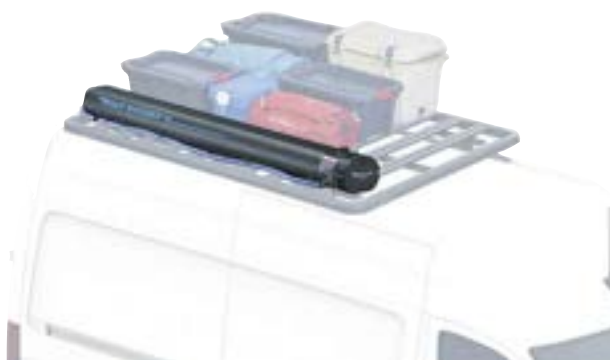

Duschen im Freien mit Reiseduschen



Duschvorhang & Wanne

Der Duschvorhang ist oben und unten geführt. Ø 70 cm, H 180 cm. Mit Reißverschluss, Feuchtigkeit kann nicht nach außen dringen. Lieferumfang: Wanne, Vorhang & Montagematerial. Ohne Dusche/Armaturen).

64130 3,05

Transporttasche für Reisedusche (ohne Abb.) Zum Verstauen und Transportieren.

64131 37,95



59,95

Akku-Dusche mit 10 l Falteimer

Akkupumpe mit ca. 40 min Laufzeit bei Vollladung (ca. 2,0 l/min). Akku 2200 mAh. Ladung über USB, auch Batteriebetrieb möglich. Schlauchlänge 180 cm. Inkl. Tasche. Maße: Ø29 cm, H 17 cm

60123 59,95



6,95

20 Liter Solardusche

Tragbare, zusammenlegbare Solar-Dusche. Die Sonne erwärmt in 2-3 Stunden den Wasserinhalt auf ca. 30 °C. Verschluss oben und am Duschkopf. Mit Aufhängevorrichtung.

60022 6,95



12 Liter Campingdusche mit Fußpumpe

Portable Campingdusche mit 12 l PVC-Wassertank, Fußpumpe, Duschkopf und Schlauch. (Länge: 195 cm). Inkl. robuster Packtasche. Packmaß: ca. 24 x 10 cm.

60057 39,95

Weithalskanister für die kleine Wasseranlage

Wasserkanister von 10 bis 30 Liter mit großer Schrauböffnung DIN 96

Alle Teile dieser Seite entsprechen der neuesten Trinkwasserverordnung

Jetzt auch inkl. Deckel

① 10 Liter

③ 13 Liter

⑤ 19 Liter

④ 16 Liter

② 12 Liter

ab 12,95

DIN 96 = Öffnungsdurchmesser 96 mm

⑬

⑫

⑧ 30 Liter

⑦ 25 Liter

⑥ 20 Liter

⑨ 10 Liter

⑩ 14 Liter

⑪ 16 Liter

⑫ Einfüllkanne

10 Liter mit Entlüftungskanal und 2 praktischen Griffen

Weiß 60035 27,95

⑬ Praktischer Ausgießer für 60035 mit 3/4"-Anschluss. L 180mm. 600351 8,50

ab 14,95

ab 15,95

Weithalskanister DIN 96

Lieferung ohne Verschlussdeckel. Maße: T x B x H.

① 10 Liter	28 x 17 x 30 cm	60010	12,95
② 12 Liter	42 x 12 x 26 cm	60028	19,95

Zusätzlich mit 3/4" Gewinde für Auslaufhahn.

③ 13 Liter	28 x 17 x 35 cm	60011	14,95
④ 16 Liter	28 x 17 x 41 cm	60012	17,95
⑤ 19 Liter	28 x 17 x 46 cm	60013	19,95

Weithalskanister

DIN 96 mit Verschlussdeckel

Mit 3/4" Gewinde für Auslaufhahn, ungeöffnet.

Lieferung mit Verschlussdeckel DIN 96. Maße: TxBxH

③ 13 Liter	28 x 17 x 35 cm	60098	14,95
⑥ 20 Liter	29 x 26 x 40 cm	60097	18,95
⑦ 25 Liter	29 x 26 x 47 cm	60048	24,95
⑧ 30 Liter	29 x 26 x 54 cm	60049	29,95

Universalweithalskanister mit Bügelgriff

Mit Steckdeckel und Weithalsgewinde für Zubehör DIN 96

Mit 3/4" Gewinde für Auslaufhahn. Maße: T x B x H

⑨ 10 Liter	28 x 17 x 28 cm	60032	15,95
⑩ 14 Liter	28 x 17 x 40 cm	60033	17,95
⑪ 16 Liter	32 x 17 x 38 cm	60034	21,20

Wir empfehlen Auslaufhahn 60061.

Kanisterzubehör DIN 96



Ring mit Kappe

Verschlussring mit Staubkappe DIN 96 zur Schlauch- und Kabeldurchführung. 60096 3,30



Verschlussring
Verschlüsse
Deckel mit Dichtung. 600150 3,80
Ring für Staubkappen. 60016 3,70



Staubkappe für Verschlussring 60016 mit Schlauch- und Kabeldurchführung. 60017 2,30
Dichtungsring 60018 1,95



Staubkappe Spezial mit Schlauchanschlüssen, Kabeldurchführung, Dichtung und Belüftungsventil (nicht für 60028). 60019 9,40



Staubkappe Spezial Mit Anschlüssen für UniQuick-Stecksystem, Kabeldurchführung, Dichtung und Belüftungsventil (nicht für 60028). A0820400 9,35

Tankbefüllung



Flexible Ausgießer mit Spiralschlauch, Länge: 30 cm 60025 10,30
mit Flextülle L 20 cm, und Belüftungshahn 60068 14,50

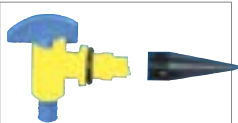

Belüftungshahn

Zur Be- / Entlüftung. Einfach die Spitze in den Kanister drücken. 60060 7,30



Auslaufhahn

mit 3/4" Gewinde 60061 6,60



Hahnverschluss

Deckel mit Verschlusshahn 60026 10,30



Befüllanschlüsse

mit Absperrhahn und Flexschlauch L 30 cm. Inkl. Verbinder für Abwasser-schlauchanschluss, 19 mm 600681 15,30



mit Gardena® Anschlussstück. 60069 12,30

Trinkwasserkanister für spezielle Anwendungen

Combi Frischwasser-Kanister mit integriertem Griff

Flexibles Auslaufrohr, schmutzgeschützt. Inkl. gegen Verlust gesicherte Verschlusskappe. Mit Ausgießer.

L: 20 cm (a), mit Ablasshahn (h) Maße: T x B x H in cm.

① 5 Liter	33,0 x 15,0 x 25,1 cm (a)	60073	14,95
② 10 Liter	34,8 x 17,4 x 31,9 cm (a + h)	60074	18,95
③ 15 Liter	35,2 x 17,5 x 41,8 cm (a + h)	60078	20,95
④ 20 Liter	41,6 x 20,3 x 40,8 cm (a + h)	60079	21,95
⑤ 35 Liter	41,5 x 24,8 x 53,7 cm (h)	600791	30,95



Faltbarer Transportwagen bis 35 kg

Tragfähigkeit: 35 kg.
Kunststoff mit auszieh-
barem Griff und 2 Rollen.



Maße (HxBxT) ca.:
aufgebaut:

41 x 42 x 38 cm,
zusammengeklappt:
41 x 42 x 8 cm.

Gewicht ca. 2,5 kg

92491 24,95



ab 14,95

Alle Teile dieser Seite
entsprechen der neuesten
Trinkwasserverordnung

(a) = Ausgießer

(h) = Ablasshahn



Combi Kanister mit Ausgießer bzw. Auslaufhahn

Kanister ab 5 Liter

DIN 51 = Öffnungsdurchmesser 51 mm

Mit Verschluss und Griff (alle Maße TxBxH)

① 5 Liter	18,5 x 16,5 x 23,5 cm	60050	8,20
② 10 Liter	30 x 22 x 20 cm	60051	9,20
③ Hahnverschluss für DIN 51		60053	9,30
④ Verschlussdeckel für DIN 51		60052	1,30

Safari Trinkwasserkanister DIN 51

Sehr robuste Ausführung. Material: PE - Kunststoff.

Mit versenkbarem Ausgießer und Entlüftungsstopfen.

⑤ 15 Liter	35 x 17 x 39 cm	60072	32,95
⑥ 23 Liter	35 x 17 x 52 cm	60071	35,95

Weithalskanister Öffnungsdurchmesser 90 mm

⑦ 10 Liter	15,4 x 30,2 x 39,7 cm	60297	41,95
⑧ 22 Liter	18 x 37 x 47,5 cm	60298	47,95
⑨ Ablasshahn Breitgewinde 2,2 cm		60296	16,50



ab 8,20

UV-BESTÄNDIG

Spezial-Wasserkanister mit Öffnung 96 mm

Weithalskanister mit Deckeldepot

mit Deckelsicherung an der Seite und integriertem

Tragegriff. Maße (TxBxH): 27 x 14 x 35 cm

10 Liter ohne Auslaufhahn 600101 21,90

① 10 Liter mit Auslaufhahn 600102 28,99

② Weithalskanister mit Befestigungsriemen

mit integriertem Tragegriff, Aussparung in der Mitte des Kanisters zur Befestigung im Fahrzeug. Mit stabilem Zurring.

Maße: (TxBxH):

13 Liter 40 x 12 x 34 cm 600103 29,95

③ Einfüllkanister mit Griff und Tülle

Drehbarer Griff. Stabiler Ausgießer, Entlüftungshahn.

16 Liter 28 x 17 x 42 cm 60070 31,95

Spezialweithalskanister mit Steckdeckel,

Austritt für Schlauch/Pumpenkabel,

3/4" Gewinde passend für 60061. Maße (TxBxH):

④ 13 Liter, 28 x 17 x 40 cm* 60045 13,95

⑤ 15 Liter, 32 x 17 x 38 cm* 60046 16,95

* Mit 3/4" Gewinde für Auslaufhahn.

⑥ Weithalskanister mit Auslaufhahn

Mit Deckel, Maße: (TxBxH):

16 Liter 41 x 16,5 x 27,5 cm. 60027 23,95



mit Deckeldepot

16 Liter mit Ausgießer
und Tragegriff

ab 13,95

Kleine Wasseranlagen, Heizstäbe, Wasseranschluss



Kanisterwasseranlage mit 19l Kanister und Schmutzwasserboy - Komplettsset

19 Liter Kanister (60013), Schmutzwasserboy (60021), Tauchpumpe 12l, Wasserhahn (63002), Frisch- und Abwasserschlauch, Kleinteile und 12V Anschluss.

60000 129,-



Küchenteil Kompakt mit 2 x 12l Kanistern und Spülbecken, Maße 37 x 37 cm

2 x 12 Liter Kanister (60028), Tauchpumpe 12l, Wasserhahn (63000), Spüle 37 x 37 cm Edelstahl (70120), Frisch- und Abwasserschlauch, Kleinteile und 12V Anschluss.

60007 329,-



12V

Wasseranlage Travel-Style – Komplettsset für Fahrzeugausbauten

2 x Wasserkanister 12l und 1 x Kanister 19l, Kanisterzubehör, Entleerungshahn, Tauchpumpe 15l/min, Wasserhahn in chrom (630357), 6 m Frischwasserschlauch, 2,5 m Abwasserschlauch, Schlauchschellen, 12V Sicherung und 10 m Kabel, sowie weitere Kleinteile. Ohne Waschbecken.

600031 239,-



117,-

12V

Leichtes Komplettsset für Indoor und Outdoor

Mit leichtem Kunststoffwaschbecken, Tauchpumpe (62070), Wasserhahn LONDON Chrom/Weiß, Frisch- und Abwasserschlauch mit Verschraubung DIN 96, Kleinteile und 12V Anschluss mit Stecker. Wasserkanister für Frisch und Abwasser gehören nicht zum Lieferumfang. Es passen alle Kanister mit DIN 96.

60099 117,-



Küchenteil Cityvan mit 2 x 13l Kanistern und Spülbecken

2 x 13 Liter Kanister (60011), Tauchpumpe 15l, Wasserhahn (63000), Spüle 325 x 176 mm Edelstahl (70122), Frisch- und Abwasserschlauch, Kleinteile und 12V Anschluss.

60004 229,-



12V
230V

Wasserheizstäbe für Kanister

Warmwasser in Kanister / Tank, thermostatisch geregelt. Max. 40° C, keine Verbrühungsgefahr. Einfach nachrüstbar.

① 12V/75 Watt
67036 129,-
② 230V/75 Watt
67037 117,-



Schwimmerventil

Zum direkten Anschluss an das öffentliche Wassernetz (max. 6 bar). Schlauchanschluss 90°, 3/8" außen am Tank. Wasserzufuhr schaltet automatisch ab, wenn maximales Niveau erreicht ist. Wiedereinschaltung bei sinkendem Pegel. Ohne Kanister.

60067 37,95



Faltkanister, Falteimer, faltbare Spülschüsseln



TOP PREIS

ab **5,95**

Faltkanister für Frischwasser

- Handlich zusammenfaltbar
- Mit Tragegriff und Ablaufhahn
- Ersetzt bei Ausfall die eingebaute Wasseranlage
- Aus Kunststoff in Lebensmittelqualität

① 10 Liter	60103	5,95
15 Liter	60101	7,95
② Faltkanister mit Hahn		
20 Liter	60020	10,90



3,5 LITER

5,5 LITER

Faltbare Wasserspender

Praktische Wasserspender für jeden Camping-Urlaub und Zuhause. Kompakt zusammenfaltbar. Mit Zapfhahn und Tragegriff. In 2 Größen.

Farbe: Weiß	3,5 Liter	60110	9,99
Farbe: Petrol	5,5 Liter	60111	12,99



① Faltkanister quadratisch mit Hahn			
10 Liter	60076	9,50	
② Befüllkanister mit 20 cm Auslaufschlauch			
12 Liter	60047	21,50	



9 LITER

Faltbarer Wassereimer

Der faltbare Eimer mit 9 Liter Volumen. Der stabile Kunststoffboden und der gepolsterte Tragegriff sorgen für einen hohen Tragekomfort. Maße: Ø ca. 24 cm, Höhe geöffnet: ca. 23 cm, Höhe gefaltet: ca. 3,5 cm, inkl. Aufbewahrungstasche mit Reißverschluss.

Farbe: Blau	9 Liter	600292	8,50
-------------	---------	--------	------



9 LITER

12,95

Falteimer 9 l

Praktisch und platzsparend. Kunststoff und stabiler Boden. Mit Tragegriff und Aufbewahrungstasche. Maße: ca. Ø 24 cm, Höhe: 3,5 cm, bis 22,5 cm ausziehbar

ca. 9 Liter	600291	12,95
-------------	--------	-------



8,50

Kuli Wassertransportbox

Faltbar, mit gepolstertem Tragegriff und extra Tragegurt erleichtern den Transport. Ausguss mit Verschlusskappe. Einfüllöffnung verschließbar.

Maße: ca. B 33xT 30xH 33 cm		
ca. 25 Liter	915007	8,50



17,99

Tilly Faltschüssel grau

Vielseitig einsetzbar: Zum Waschen, Spülen oder Kleinkinder baden. Traglast bis 20 kg. Material: 100% Ethylen-Vinyl-Acetat

Gewicht: 450 g		
Maße: ca. B 30xT 30xH 17 cm,		
ca. 20 Liter	915009	17,99



Unsere praktischen
Vielzweck-Eimer finden sie
im Bereich »Haushalt«

Rolltanks, Abwassertaxi, Faltkanister

Mobile Tanks für Abwasser



25l Abwasser Taxi

100 cm Abwasserschlauch. 81 cm langer Transportgriff zum leichten Rangieren. Mit 3/4" Anschluss für Abwasserschlauch. Große Entleerungsöffnung DIN 96. Maße: 500 x 335 x 240 mm.
61182 71,95

57,10



23l Abwasser-Rolltank

Praktischer Grauwassertank mit neuem und bequemem Abflussverschluss. Passt dank kompakter Maße in fast alle Staufächern. Maße: 500 x 330 x 250 mm
61153 57,10

20l Faltkanister

Faltbar mit Absperrhahn. Ideal, falls unter dem Fahrzeug kein Platz für Abwassertanks vorhanden ist. Füllmenge: ca. 20 Liter. Mit praktischem 3/4" Schraubanschluss für gängige Abwasserschläuche. **Transparent**

11,95



600210 11,95



24l Abwasser-Rolltank

Mit 2 Schraubverschlüssen DIN 61 und verstellbarem Bügelgriff. Maße mit eingeschobenem Griff: 595 x 325 x 215 mm.
60066 58,95



58,95



25l Rolltank mit Dusche

25 Liter Service-Wasser-Taxi. Im fest montierten Koffer ist ein Duschset mit 2 m Schlauch untergebracht. Mit Tauchpumpe 12 V, 18l/min, 35 bis 45W. Farbe: Blau. Maße: 580 x 335 x 240 mm.
61148 159,-



35l Frischwasser-Rolltank

- Mit Transportgriff
- PVC-Bereifung
- 2 Schraubverschlüsse

Zum Anschluss von Wasserpumpen große Reinigungsöffnung, 2 Schraubverschlüsse Ø 45 mm. Reinigungsöffnung Ø 145 mm. Maße: 800 x 360 x 170 mm.
61146 79,95

Rolltanks für Frischwasser



59,40

23l Frischwasser-Rolltank

Praktischer, tragbarer Frischwassertank mit bequemen Drehverschluss für die Entleerung. Kompakt, passt in viele Staufächer. Verschluss für Tauchpumpe gehört zum Lieferumfang. Farbe: Blau. Maße: 500 x 330 x 250 mm.
61154 59,40



59,95

25l Frischwasser Taxi

Passt durch seine kompakten Maße in fast jeden Stauraum. 81 cm lange Tragegriff. Bequemes Handling durch umklappbaren Rangiergriff. Leicht zu befüllen durch 3/4" Einfüllstutzen. Für jede Tauchpumpe geeignet. Gut zu reinigen. Optional sind Hahnverschluss und Schlüssel mit Gewinde DIN 96. Farbe: Grau. Maße: 500 x 335 x 240 mm.
61138 59,95

Rolltanks und Abwasserkanister

19 Liter Schmutzwasserboy

Abwasserkanister mit seitlichem Verschluss-Gewinde DIN 96 und Schlüssel, und Verschluss-Gewinde DIN 61 oben mit Einfülltrichter, der mit einem Stopfen geruchsdicht verschlossen werden kann. Maße ohne Trichter:

L 475 x B 280 x H 170 mm.

60024 38,95



38,95

19 Liter Abwasserrolltank plus Zubehör

Seitlicher DIN 96-Verschluss mit Schlüssel. Anschluss oben DIN 61, Abwasserschlauch 100 cm mit Muffe für 28 mm Rohrsystem. Zusätzlicher Verschlussdeckel DIN 61.

Maße: L 480 x B 280 x H 170 mm.

60062 35,95



35,95



Roll Tank 40 F

Als optimales Zubehör wird die Ausstattung aus Bajonettverschluss und Anschluss mit Gummihalterung zur direkten Befüllung des Tanks angeboten. Gewicht: 3,8 kg, Maße: L 810 x B 410 x H 200 mm.

61165 99,-



NEW 2022



Deckel mit Anschlussstutzen

Gewicht: 0,08 kg

61167 12,70

NEW 2022

40 Liter Abwasserrolltank plus Zubehör

Mit Füllstandanzeige und Entlüftung Entleerung oder Anschluss z.B. mit San-Flex-Schlauch. Abwasseranschluss 3/4" (19 mm).

Maße: L 810 x B 410 x H 200 mm.

61161 109,-

Anschlussschlauch San-Flex für Abwasser Rolltank

Flexibel, zum Anschluss an den Abwasserschieber des Reisemobils. Länge: 300 cm

611502 60,70



NEW 2022

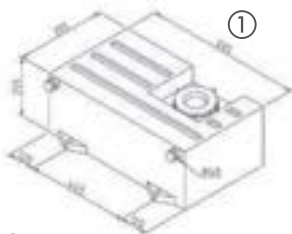

①

① 60 Liter

Maße: L 685 x B 395 x H 255 mm. Farbe: Natur. Reinigungsöffnung: Ø 150 mm, 2 x Stützen: Ø 40 mm.

611000 94,90

Reinigungsdeckel Ø 150 als Ersatz: 611010

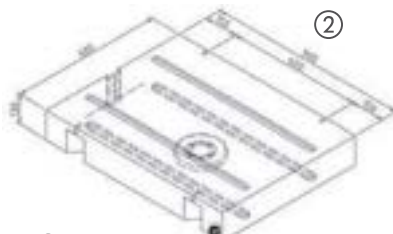

②

② 70 Liter

Maße: L 900 x B 680 x H 130 mm. Farbe: Anthrazit. Reinigungsöffnung: Ø 120 mm. Mit Entleerungssumpf.

611001 122,-

Reinigungsdeckel Ø 120 als Ersatz: 611011

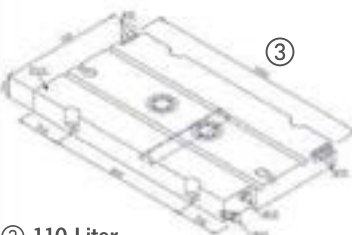

③

③ 110 Liter

Maße: L 1300 x B 700 x H 120 mm. Farbe: Natur. 2 x Reinigungsöffnung: Ø 120 mm, 2 x Stützen: Ø 40 mm und 6 x Stützen: Ø 19 mm

611002 195,-

Reinigungsdeckel Ø 120 als Ersatz: 611011

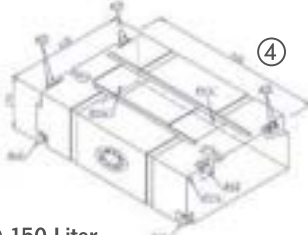

④

④ 150 Liter

Maße: L 930 x B 630 x H 270 mm. Farbe: Natur. Reinigungsöffnung: Ø 120 mm. Je 4 x Stützen: Ø 40 mm und Ø 19 mm

611003 190,-

Reinigungsdeckel Ø 120 als Ersatz: 611011

Frisch-/Abwassertanks aus lebensmittelechtem PE

- Nahtlos gefertigt, schlagfest, frostsicher
- Lebensmittelzugelassen
- Montage stehend, liegend oder hängend möglich
- Vorhandene Stützen sind verschlossen und können nach Bedarf geöffnet werden
- Als Frischwasser- oder Abwassertanks zu verwenden
- Hergestellt in Deutschland

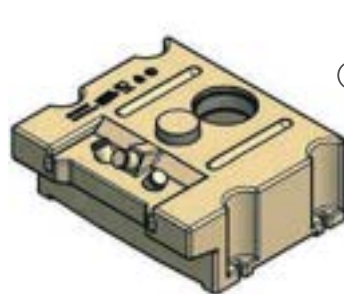

⑤

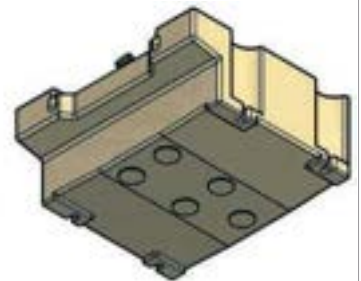

Perfekt zur Montage in Sitzbänken oder Bettkästen

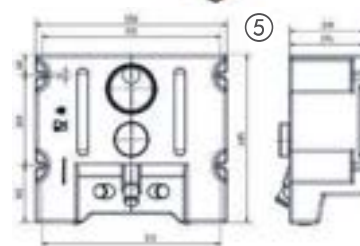

⑤

⑤ 45 Liter

Maße: L 550 x B 485 x H 219 mm. Farbe Natur. Reinigungsöffnung Ø 120 mm. 3 x Stützen Ø 40 mm

611004 71,90

Reinigungsdeckel Ø 120 als Ersatz: 611011

Wassertanks für VW Busse und VW LT/MB Sprinter

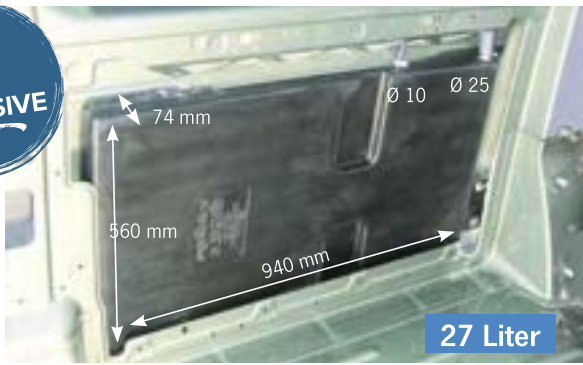

Für VW T5 / T6

- ① **27 Liter Reimo Abwassertank Fahrerseite**
Inhalt: ca. 27 Liter. Wird hinter der Fahrertür im Innenraum des Fahrzeugs montiert. Passt genau zur Karosseriewölbung. Anschlußstutzen in 10 mm und 25 mm können bei Bedarf geöffnet werden. Querholm im Fahrzeug muss zur Montage entfernt werden. **61105 154,95**
- ② **49 Liter Reimo Frischwassertank**
Inhalt: 49 Liter Inhalt. Rollen-Frischwassertank, passend zu T5 Einrichtungen Trio Style und Travel Style. Durch den eingearbeiteten Griff und 2 Rollen lässt sich der Tank problemlos entnehmen und transportieren. Mit Reinigungsöffnung Ø130 mm. Eine Öffnung für Tauchpumpe vorgesehen. **EV 1106 61010 125,95**



EV 1106 für VW T4, T5, T6 und Universal

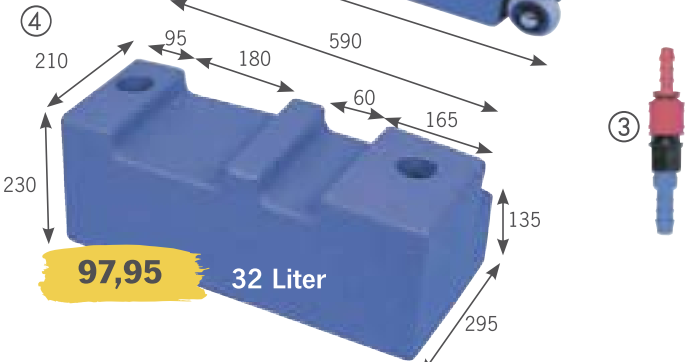

Für VW T4

- ② **49 Liter Reimo Frischwassertank**
Inhalt: 49 Liter Inhalt. Von REIMO speziell entwickelter Frischwassertank, passt optimal in die Miami-Einrichtung. Montage unterhalb des Heckkleiderschranks. Wegen eingearbeitetem Griff und Rollen lässt sich der Tank problemlos entnehmen und transportieren. Mit Reinigungsöffnung Ø130 mm. Öffnung für Tauchpumpe vorgesehen. **EV 1106 61010 125,95**
- ③ **Schnellkupplung**
Zum Trennen der Wasserleitung bei Rollentanks. **65027 14,90**
- ④ **32 Liter Reimo Spezialwassertank Unterflur Fahrerseite**
Inhalt: ca. 32 Liter. Der ideale Tank bei Platzproblemen. Es können 2 Tanks hintereinander montiert werden, ein Tank als Frisch- und einer als Abwassertank, mit Normreinigungsöffnung. **61013 97,95**
Tankhalterung für 61013 61016 25,95

Wassertanks VW T4	
	61010 49l
	61011/13 32/53l
	61012 75l 1)
1) nicht bei Synchro	

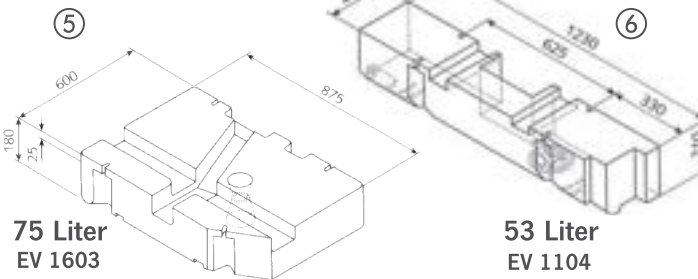

75 Liter EV 1603

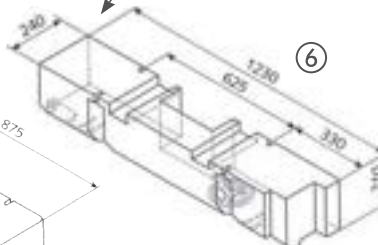

53 Liter EV 1104

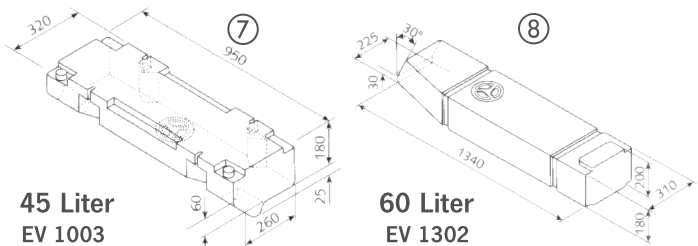

45 Liter EV 1003

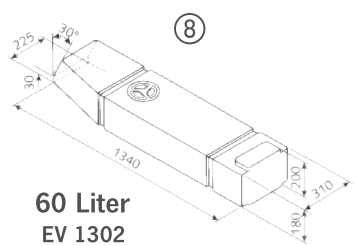

60 Liter EV 1302

Für VW T4

- ⑤ **75 Liter Frisch- Abwassertank VW T4**
zur hängenden Montage mittig unter dem Fahrzeug, quer vor der Hinterachse. Mit 6 integrierten Befestigungspunkten. Reinigungsöffnung: Ø 120mm. **EV 1603 61012 166,95**
- ⑥ **53 Liter Frisch/Abwassertank**
Polyethylen, anthrazitfarben. Reinigungsöffnung: Ø 120 mm, für VW T4 mit kurzem oder langem Radstand. Zur hängenden Montage links unter dem Fahrzeug. An beiden Enden mit Sumpf zur besseren Entleerung. **EV 1104 61011 116,95**

Für VW T3

- ⑦ **45 Liter Frisch-/Abwassertank**
Hängende Ausführung. Passt zwischen die Längsträger und behindert die Bodenfreiheit nicht. Reinigungsöffnung: Ø 150 mm mit Schraubdeckel. 2 Stützen: Ø 40 mm, an der Oberseite geschlossen, bündig mit der Oberkante. Passende Stützen zur Entleerung / Befüllung mitbestellen. **EV 1003 61000 98,95**
- ⑧ **60 Liter Frisch- und Abwassertank**
Polyethylen, anthrazitfarben. Beidseitig unter dem Fahrzeug montierbar (um Längsachse drehen). 2 Reinigungsöffnungen: Ø 120 mm. Montage der Stützen nach Lochbohrung beliebig möglich. Neue Ausführung. **EV 1302 61002 139,95**

Für Mercedes Sprinter / VW LT - Baujahr '97 - '06

Unterflur-Wassertanks aus anthrazitfarbenem PE. Mit 2 Reinigungsöffnungen Ø 120 mm. Für kurzen und mittleren Radstand. Inkl. Deckel.

- ⑨ **Wassertank 54 Liter, links**
Montage links unter dem Fahrzeug. **EV 1408 61047 207,-**
- ⑩ **Wassertank 59 Liter, rechts**
Montage rechts unter dem Fahrzeug. **EV 1410 61048 208,-**

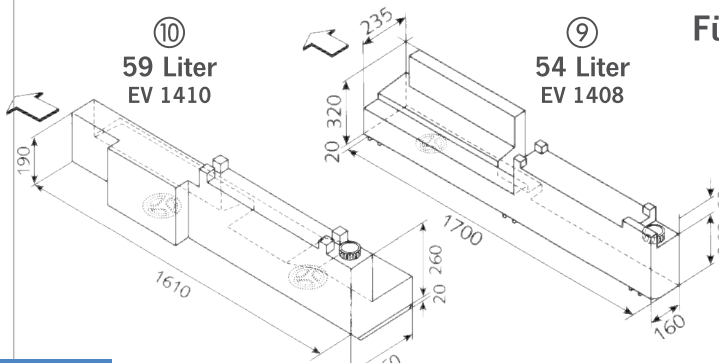

Wassertanks MB Sprinter/VW LT

Tanks aus PE, anthrazitfarben	
	61047 54 l
	61048 59 l

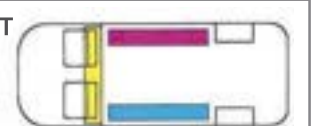

Wassertanks für Fiat/Peugeot/Citroën/Mercedes/VW/Ford

Für Fiat Ducato, Peugeot Boxer, Citroën Jumper

- ① **Abwassertank für Kastenwagen ab Bj. 2006, 93 Liter**
Mit 2 Reinigungsöffnungen. Maße ca. B95 x H21,5 x T91,5 cm.
Montage: hinten Mitte. EV 2222 61054 178,-
- ② **Wassertank für Kastenwagen Bj. 1994 - 2006, 80 Liter**
Reinigungsöffnung Ø 120 mm, Montage vor der Hinterachse quer zur Fahr-
richtung. Tiefer Schwerpunkt. EV 1711. 61056 195,-
Reinigungsdeckel als Ersatz: 61250
- ③ **Abwasserbehälter für Kastenwagen, ab Bj. 2018, 75 Liter**
Mit 2 Reinigungsöffnungen. Maße: ca. B94 x H23,8 x L75 cm, Gewicht: 10 kg,
Montage: vor der Hinterachse im Unterflurbereich. 61058 223,-
- ④ **Frischwasserbehälter für Kastenwagen, ab Bj. 2018, 112 Liter**
Maße: ca. B31,75 x H67 x L125,3 cm, Gewicht: 8 kg, Montage: am Radlauf hinten
rechts. 61059 232,-

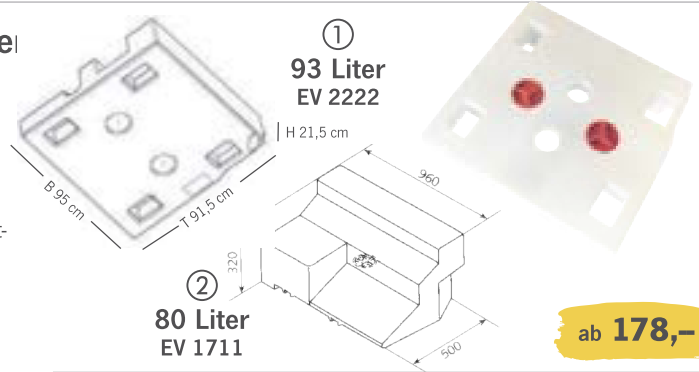

Für Vans



Frischwassertank Van 105 L
Die Form des Tanks ist ideal geeignet für die Montage oberhalb des Radkastens im Fahrzeuginneren.
Maße: 1150 x 645 x 260 mm 61199 206,-
Reinigungsdeckel als Ersatz: 61110

Bitte beachten Sie, dass der benötigte Freiraum für den Wassertank nicht durch andere Geräte wie Standheizung, Kat und andere bestimmte Fahrzeugoptionen belegt sein darf! Bitte prüfen Sie den Einbauort.

Universal Wassertanks

65 Liter
Frisch-/Abwassertank 70 (65 Liter)
Lebensmittelecht. Inklusive Befestigungszubehör für waagerechte/senkrechte Installation. Stutzen für Wasserentnahme/Entlüftung. Gewicht: 4,4 kg.
61009 101,-
Reinigungsdeckel als Ersatz: Art.Nr. 149

Komplett mit Befestigungsmaterial



Carysan Aqua Con Frisch-/Abwassertank, 70 Liter
Mit großer Reinigungsöffnung 145 mm Durchmesser.
Belüftungsstutzen 40 mm Durchmesser innen, mit Winterentleerungshahn.
Maße: 27 x 37 x 94 cm 61147 79,95

Für VW T5 / T6

Die Form des Tanks ist ideal geeignet für die Montage oberhalb des Radkastens im Fahrzeuginneren

- ① **Trinkwassertank-Set/Trink- und Abwassertank* 93 Liter**
Volumen: 65 Liter (Trinkwasser) und 28 Liter (Trink-/Abwasser)
Maße: 123,50 x 29 x 49,40 cm, Gewicht: 12 kg 61051 320,-
- ③ **Trink-/Abwassertank* 28 Liter**
Maße: 39 x 28 x 49 cm, Gewicht: 4 kg 61053 185,-
- ② **Trinkwassertank 65 Liter**
Maße: 87 x 28 x 49 cm, Gewicht: 8 kg 61052 180,-

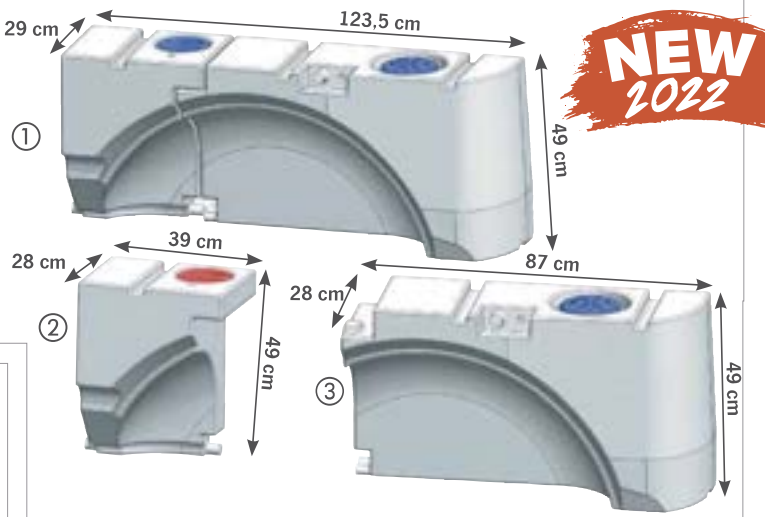

Ford Transit Baujahr 2000 – 2006

100 Liter
EV 2013
Frischwassertank 100 Liter
Für Einbau in Sitzbank. EV 2013 61007 165,-

*Alle Tanks sind Trinkwasserkonform und können deshalb für Trink- und Abwasser genutzt werden.

Universal-Wassertanks

Universelle Frisch- und Abwassertanks

Verwendbar als Frisch- oder Abwassertank. Lebensmittelrecht. Zum Einbau in Sitzbänke oder zur Unterflurmontage. Mit Reinigungsöffnung und Deckel. Alle Tanks sind aus PE (Polyethylen).



ab **59,95**

Isolierte Tanks schützen das Wasser vor dem Einfrieren auch bei tieferen Temperaturen. Sie bestehen aus geschäumtem Material mit doppelter Wandstärke.

Liter	H (cm)	L (cm)	T (cm)	Merkmal	Farbe	Reinigungsdeckel als Ersatzteil	Art.Nr.	Preis
15	14	38	29		weiß	61110	61177	59,95
24	12	50	40		weiß		61061	76,95
32	40	58	14		schwarz		61170	66,95
47	30	33	48		weiß	61111	61063	78,95
48	25	48	40		weiß		61064	96,95
55	20	50	55		weiß	61111	61071	92,95
57	17	26	130		weiß	61111	61068	88,95
64	22	38	77		schwarz	61111	61062	77,95
68	28	33	74		weiß	61111	61067	91,95
72	23	68	46		weiß		61065	92,95
72	23	68	46	isoliert	weiß		610650	183,-
74	13	55	104		weiß	61110	61069	106,-
74	13	55	104	isoliert	weiß		610690	206,-
80	28	65	45		weiß	61110	61070	115,-
80	28	65	45	isoliert	weiß		610700	215,-
80	45	63	30		weiß		61125	173,-
84	20	48	88		weiß		61073	115,-
84	28	30	100		weiß		61072	119,-
84	28	30	100	isoliert	weiß		610720	229,-
126	30	88	48		weiß		61074	152,-
126	30	88	48	isoliert	weiß		610740	240,-

Universal Frisch- und Abwassertanks

- Mit Reinigungsöffnung Ø 150 mm
- Lebensmittelrecht
- Schlag- und bruchfest
- Als Frisch- & Abwassertank geeignet
- Zur liegenden, stehenden oder hängenden Montage geeignet

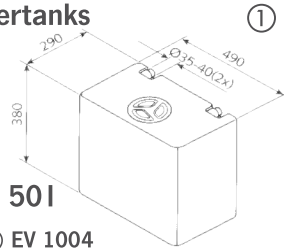

501

- ① **EV 1004**
Keine Vorsprünge. 2 Anschlussstutzen für 40mm Schlauch.
50 Liter **61107 84,95**
Reinigungsdeckel als Ersatz: 61250

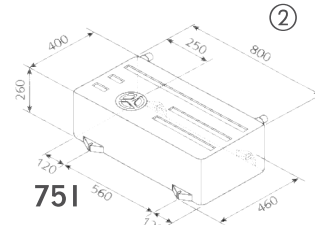

751

- ② **EV 1501**
Länge 800 mm. 4 Befestigungswinkel.
75 Liter **61101 149,-**

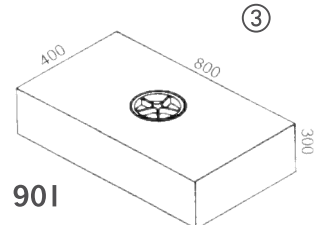

901

- ③ **90 S**
Maße: L800x B400x H300 mm.
Farbe Schwarz.
90 Liter **61112 135,-**
Reinigungsdeckel als Ersatz: 61250

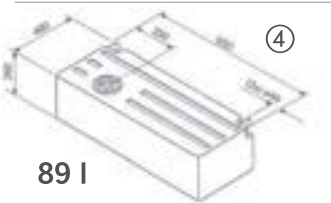

89 I

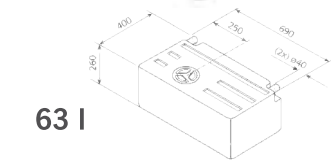

63 I

- ④ **EV 1802** Länge 950 mm
89 Liter **61102 146,-**
EV 1301 Länge 690 mm
63 Liter **61100 119,-**

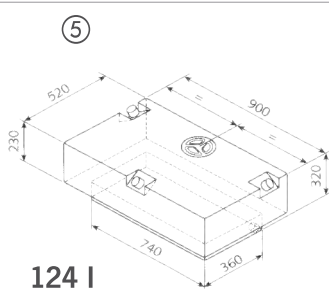

124 I

- ⑤ **EV 2201** Länge 900 mm.
Absatz unten um z.B. Heizungs-schläuche vorbei zu führen.
124 Liter **61104 237,-**

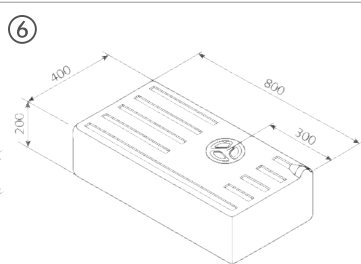

47 bis 78 I

- ⑥ **EV 0901** L 600 mm
47 Liter **61114 92,95**
EV 1602 L 1000 mm
78 Liter **61116 162,-**

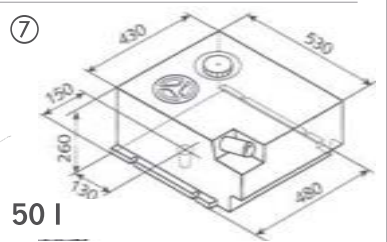

50 I

- ⑦ **EV1111**
DIN 96 Öffnung mit Verschlussring und Staubkappe für Tauchpumpe. Reinigungsöffnung 120 mm, 1 Zulaufstutzen 40 mm. 1/2" Entleerungsstutzen im Boden. 4 Befestigungspunkte. Aussparung an Querseite für Warmluftführung
50 Liter. **61141 102,-**

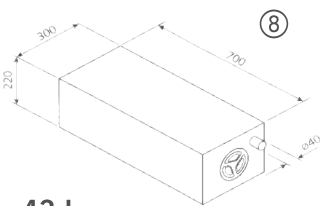

43 I

- ⑧ **EV 0905**
Länge 700 mm
43 Liter **61108 84,95**
Reinigungsdeckel als Ersatz: 61250

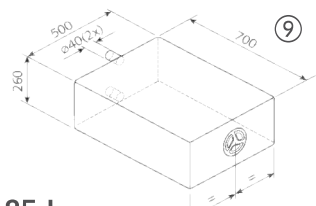

85 I

- ⑨ **EV 180**
Länge 700 mm, anthrazitfarben
85 Liter **61109 158,-**

Deckel für Wassertanks

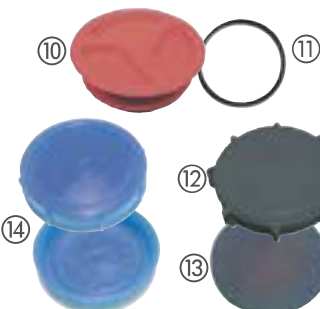

- ⑩ Ø 150 mm, AG **61250 19,50**
⑪ Dichtung **61255 5,30**
⑫ Ø 170 mm, IG **61251 24,50**
⑬ Dichtung **61256 4,-**
⑭ Deckel ADRIA Frischw.tank, Bj. 17-18
Ø 140 mm, IG **A0820610 13,50**
Dichtung **A0820620 4,95**
Ø 120 mm, AG **61110 4,95**
Ø 140 mm, IG **61111 4,95**
Dichtung für 61110 und 61111
61119 3,50
Ø 120 mm **611011 7,50**
Ø 150 mm **611010 14,-**

Votronic LED Füllstandsanzeigen



Abwasser

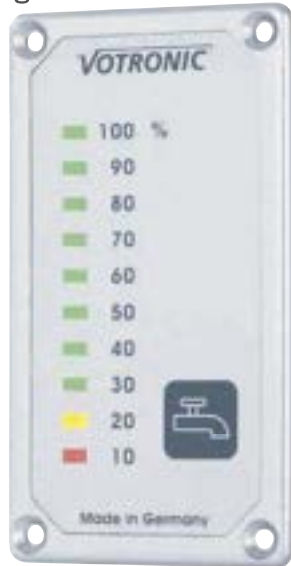

Frischwasser



Fäkaltank

Füllstandsanzeigen und Wassertankzubehör

Füllstandhöhenmessung in 10 Schritten. 2 Leitungen verbinden Tank und Panel. Maße: 48 x 85 x 20 mm. Ohne Tanksonden! (siehe rechts)

Für Frischwasser 12V / 24V	801160	52,95
Für Abwasser 12V / 24V	801170	50,95
Für Fäkaltanks 12V / 24V	801180	53,95

Weitere passende Anzeigepanels finden Sie im Bereich Elektrik

Bodenauslass für Wassertanks Entleerungsstutzen

zur einfachen, schnellen Entleerung des Tanks zum Beispiel im Winter. Beugt Frostschäden vor. Kunststoff mit Silikondichtungen, wird durch eine Bohrung in den Tank gesteckt und mit Sechskantmuttern beidseitig befestigt.

1" Gewinde. H x B x T: ca. 115 x 53 x 110 mm, 94 g.
61188 14,95



Montageset für Wassertanks

Sichere Befestigung.
Tragkraft 150 kg pro Band.
5 m Stahlspannband,
Kunststoffummantelt.
Mit Höhenregulierung, rutschfest.
61202 20,95

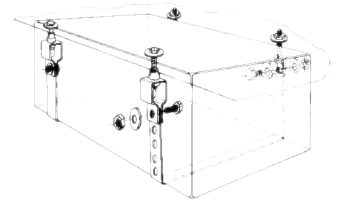

Entleerungsstutzen Klappspund für Frischwassertanks

Bodenverschlussstopfen für viele Frischwassertanks. Serie bei ADRIA. Wird in das Entleerungsloch gesteckt und durch Kippen um 90° spannt sich der Stopfen und dichtet ab. Stopfendurchmesser ungespannt: ca. 18 mm. (Nicht geeignet für 61188)
A0820160 16,70



Votronic Tanksonden



Detailansicht Elektrode K

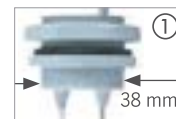

Detailansicht Elektrode K-FL



① Tankelektrode 15-50K für Frisch-, Abwasser- und Fäkaltanks

Für Tankhöhen von 15-50 cm. Elektrode kürzbar. Unempfindlich gegen Verschmutzungen und Ablagerungen. Kapazitives Messverfahren. Für Kunststoff- und Metalltanks. Montage Ø 38 mm. Einschraubung mit praktischen Doppelgewinde. Zur Verbindung zwischen Elektrode und Anzeige nur 3-adriges Kabel notwendig.
IP 67 801204 69,95

② Tankelektrode 30-110K-FL für Frisch- & Abwassertanks

flexible Elektrode für Tankhöhen von 30 bis 110 cm. Zugelassen nach Trinkwasserverordnung DIN 2001-2. Kapazitives Messverfahren. Für Kunststoff- und Metalltanks. Montage von Außen oder Innen im Tank möglich.
801205 77,95

③ Fäkaltankelektrode 20 K-WC

Tankelektrode für WC-Kassetten tanks mit schmutzunempfindlichen Messverfahren. Inklusive Montagering für Montageöffnung Ø 38 mm, Dichtring, Stecker, Steckbuchse und Schrauben. Wasserdicht und besonders robust.
IP67 801206 112,-



Füllstandsanzeige PT 622 Anzeigepanel

Zum Anschluss von 2 Wassertanks. Zeigt den prozentualen Wasserstand im Tank an. Inkl. 2 Anschlusskabel für Sensoren à 4 m. **Ohne Tanksonden.**

Schiefer **801602 91,95**

Tanksonden

Pro Tank benötigen Sie eine Tanksonde. Nicht kürzbar.

Höhe 20 cm **80133 43,95**

Höhe 30 cm **80132 41,95**

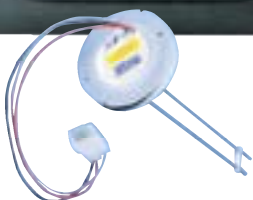

Gummitanksensoren

für diverse Anzeigepanels zum Beispiel von REIMO, Votronic oder Schaudt.

80008 13,90



Tankheizungen, Frostschutz und Abwassertankreinigung



Abwassertank-Reinigung

① Pury Clean

Sehr ergiebiges Konzentrat reinigt, desinfiziert mit Aktivsauerstoff Abwassertanks und Schläuche. Beseitigt unangenehme Gerüche. Entfernt selbstständig die meisten Arten von Ablagerungen.

500 ml GP* 39,90/ 1 Liter **61282** **19,95**

② Certinox SchleimEx cse 100 P, Pulver für 100 l

Für Abwassersysteme. Aktivsauerstoff und biologisch abbaubarer Fettlöser.

250 g GP* 54,00/ 1 kg **61322** **13,50**

③ MultiMan SchleimEx 50/100/200

Reinigt Abwassertanks von Schleimbelägen und Gerüchen.

SchleimEx Strong 50, Inhalt 100 g für 50 l Tanks

GP* 111,60/1 kg **61306** **13,95**

SchleimEx Strong 100, Inhalt 250 g für 100 l Tanks

GP* 67,80/1 kg **61307** **16,95**

SchleimEx Strong 200, Inhalt 500 g für 200 l Tanks

GP* 51,90/1 kg **61308** **25,95**



Frostschutzmittel

① MultiNox FrostEx 2500/5000

Schützt vor Frostschäden und Wiederverkeimung von Trinkwasseranlagen. Glykolfrei.

2550 2,5 l für 7,5 l Frostschutz GP* 9,98/ 1 Liter **61288** **24,95**

5000 5,0 l für 15,0 l Frostschutz GP* 7,79 / 1 Liter **61289** **38,95**

② Frostschutzkonzentrat Aqua Frozt

Schützt Frischwasser, Trinkwasser und Toilettensysteme vor dem Erfrieren.

Erspart das Entwässern. Wiederverwendbar. Ergiebig und einfach in der Anwendung (40% Frostschutz und 60% Wasser: Ergibt Frostschutz bis -21°C).

2 Liter GP* 17,48 / 1 Liter **61280** **34,95**

5 Liter GP* 12,99 / 1 Liter **612801** **64,95**

③ Winter Ban Frostschutzmittel

Für Trink- und Frischwasseranlagen. Verhindert auch Korrosion und Algenwuchs.

Für Kunststoff-, Messing oder Kupferleitungen. Ungiftig, geruchs- und geschmackslos.

Schützt unverdünnt bis -73 °C, mit Wasser verdünnbar.

3,78 Liter GP* 7,92 / 1 Liter **62410** **29,95**

Tankheizungen – verhindert das Einfrieren der Wasseranlage im Winterbetrieb

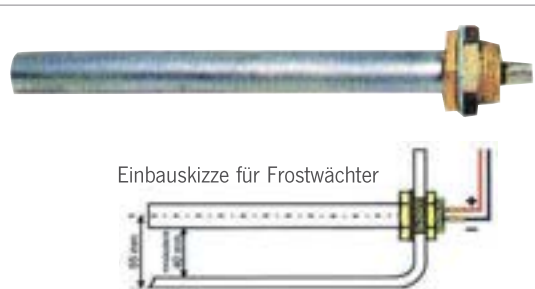

Inbaukskizze für Frostwächter

Frostwächter

Verhindert Einfrieren von Unterflurwassertanks. Thermostat schaltet bei Unterschreiten von +5°C elektrische Tankheizung ein. 12 V, ca. 4 A.

Technische Daten: 30W beim Aufheizen, Verpolungsschutz, eingebauter Thermostat mit Trocken- und Überhitzungsschutz, Bohrungs-Ø 26 mm, Gewindelänge 16 mm, Anschluß mit 2 Flachsteckern, Länge 200 mm, Ø 18 mm, 290 g, E1-zertifiziert

61230 **76,50**

Mobiles Heizkabel zum Frostschutz von Rohren

- Kälteschutz bei nicht isoliertem Kunststoffrohr mit einem Ø von 32 mm bis zu -30 Grad
- Mobiles Heizkabel mit fertig montiertem Stecker
- Heizkabel selbstregulierend, entsprechend der Umgebungstemperatur
- Kann nicht überhitzen
- Innere oder äußere Montage bei isolierten Rohren möglich
- PVC-frei, daher gut geeignet für Trinkwasserleitungen



- 1 Innere Montage
- 2 Äußere Montage



Mobiles Heizkabel 230 V mit

20 W, 2 m lang	61266	76,95
40 W, 4 m lang	612661	99,95
60 W, 6 m lang	612662	119,95
80 W, 8 m lang	612663	129,95
100 W, 10 m lang	612664	149,95

Wasserdichte Verschraubung
zur Durchführung des Heizkabels



E5080 **38,95**



ASS Heizband 12V, 5,8A

Taut, um das Rohr gewickelt, eingefrorene Rohre auf. Verbrauch 70 W. 170 cm lang. Im Lederschutzbeutel.

61231 **74,95**

ab **106,95**

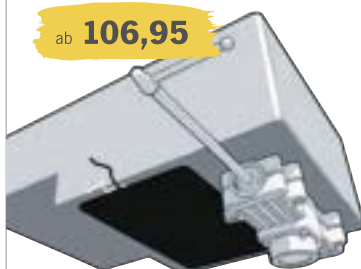

Selbstklebende Tankheizung

UltraHeat, 12 Volt

Verhindert Einfrieren des Wassertanks im Winter. Selbstklebend. Thermostatische Einschaltung bei 4°C, Abschaltung bei 18°C.

Für Tanks bis 110 l, 58 W

Maße: ca. 500 x 185 mm **61261** **106,95**

Für Tanks bis 200 l, 91 W

Maße: ca. 500 x 305 mm **61262** **153,95**

Reinigung und Pflege für Frischwassertanks

Reinigung, Pflege und Desinfektion der Frischwasseranlage



MultiMan RED BOX

Komplettsatz zur jährlichen Reinigung, Desinfektion und Entkalkung der Trinkwasseranlage.

Inhalt	Red Box 125	Red Box 250	Red Box 500
KeimEx+	100 g	250 g	500 g
ChloroSil	100 ml	100 g	100 g
KalkEx+	100 g	250 g	500 g

Red Box 125 bis 125 l Tankgröße
61390 37,95

Red Box 250 bis 250 l Tankgröße
61391 47,95

Red Box 500 bis 500 l Tankgröße
613911 67,95

ZUR JÄHRLICHEN DESINFEKTION



MultiMan BLACK BOX

Komplettsatz zur Sanierung von Trinkwasseranlagen bei alten oder gebraucht gekauften Fahrzeugen.

Inhalt	Black Box 125	Black Box 250	Black Box 500
KeimEx Strong	100 g	250 g	500 g
PuroChlor	100 g	100 g	100 g
KalkEx+	100 g	250 g	500 g

Black Box 125 bis 125 l Tankgröße
61394 54,95

Black Box 250 bis 250 l Tankgröße
61395 64,95

Black Box 500 bis 500 l Tankgröße
613951 89,95

ZUR GRUNDREINIGUNG BEI GEBRAUCHTFAHRZEUGEN



MultiMan PINK BOX

Komplettsatz zur schnellen Reinigung von Trinkwasseranlagen.

Inhalt	Pink Box 125	Pink Box 250	Pink Box 500
TankRein	125 g	250 g	500 g
TankDes	100 g	100 g	250 g
ChloroSil	100 ml	100 g	100 g

Pink Box 125 bis 125 l Tankgröße
61487 44,95

Pink Box 250 bis 250 l Tankgröße
61488 54,95

Pink Box 500 bis 500 l Tankgröße
61489 79,95

ZUR SCHNELLEN REINIGUNG IN 2 STUNDEN



MultiMan YELLOW BOX

Komplettsatz zur Anwendung vor Inbetriebnahme von Trinkwasseranlagen in Neufahrzeugen.

Inhalt	Yellow Box 125	Yellow Box 250	Yellow Box 500
KeimEx+	100 g	250 g	500 g
PuroSil	100 g	100 g	100 g
KalkEx+	100 g	250 g	500 g

Yellow Box 125 bis 125 l Tankgröße
61392 34,95

Yellow Box 250 bis 250 l Tankgröße
61393 45,-

Yellow Box 500 bis 500 l Tankgröße
613931 64,95

ZUR INBETRIEBNAHME VON NEUFahrZEUGEN



Reinigung der Frischwasseranlage

Yachticon



① **Pura Tank (ohne Chlor)**
Reinigt das Trinkwassersystem sicher und gründlich aktiv durch Sauerstoff. Bis 160 Liter Tankinhalt. Für alle Materialien. Geruchs-/geschmacksneutral. Tötet Bakterien und Algen ab.
0,5 l 61279 16,95
10,0 l 612790 157,95
GP* 33,90 / 1 Liter
GP* 15,79 / 1 Liter



② **Clean A Tank mit Zitronensäure**
Aktive Reinigung durch Sauerstoff. Für max. 160 Liter Tankinhalt. Geruchs- und geschmacksneutral. Tötet Bakterien und Algen ab.
0,5 l 61281 18,95
GP* 37,90 / 1 Liter



③ **Certinox TankRein**
Aktivsauerstoff beseitigt Algen und Bakterienbeläge in Tanks und Leitungen. Mit Silber gegen Wiederverkeimung.
ctr 250 P: 250 g Pulver für 250 l
61320 14,95
GP* 59,80 / 1 kg

certisil



④ **Certinox TankFrisch**
Entfernt Kalkablagerungen mit natürlicher Zitronensäure. Gegen schlechten Geruch und Geschmack. Mit Silber.
ctf 25 P: 250 g Pulver für 25 l
61321 12,95
GP* 51,80 / 1 kg
ctf 50 P: 500 g Pulver für 50 l
61326 19,95-
GP* 39,90 / 1 kg



⑤ **H11 plus Tankreiniger**
Reinigt Tank und Leitungen. Zerfällt bei Wasserkontakt in Sauerstoff und Mineralien, daher unbedenklich für Frischwasseranlagen. 15 g reichen für ca. 10 l Reiniger.
500 g 61212 13,95
GP* 27,90 / 1 kg



⑥ **Schleimpur Tankreiniger**
Entfernt Schleim, Bakterien sowie leichte Kalkablagerungen in Wasseranlagen. 250 ml sind ausreichend zur Reinigung eines 100 Liter Frischwassertanks.
500 ml 61568 17,95
GP* 35,90 / 1 Liter



⑦ **BioPur Tankreiniger**
Entfernt z.B. Kalk. Als Zusatz verwendet hält Dr. Keddo BioPur Mineralien im Wasser gelöst und schützt so vor Neuver kalkung von Tank und Leitungen.
500 ml 61575 24,95
GP* 49,90 / 1 Liter



⑧ **Tankreiniger mycleantank**
Befreit mit Wasserstoffperoxid von Keimen, Ablagerungen und Algen. Tank leeren, 500 ml Reiniger einfüllen, mit Wasser füllen. Hähne aufdrehen bis blaues Wasser fließt. Einwirkzeit: ca. 1 bis 2 Stunden.
1000 ml 61483 16,90

Biozidprodukte vorsichtig verwenden. Vor Gebrauch stets Etikett- und Produktionsinformation lesen.

GP* = Grundpreis pro angegebener Einheit

Reinigung und Entkeimung von Frischwassertanks



Certec® Trinkwasserkonservierung

- Keimentziehend ohne Silber
- Verhindert nachweislich Schleimbildung (Biofilm) im Tank
- Hält bis zu 12 Monate (1 Tausch/Jahr)
- Mit praktischer Nylonschnur + Kontrollplakette
- Mineralisiert und vitalisiert das Wasser

① Certec® selbstdosierendes Wassertuning

Certec® Kapsel für bis zu 30 l Wasser	613000	17,50
Certec® Kapsel für bis zu 100 l Wasser	613001	24,90
Certec® Kapsel für bis zu 200 l Wasser	613002	34,90

② Watu von Certec® – die kleine Kapsel

- Sinkt zu Boden und stört nicht beim Trinken

Watu Kapsel 3 l für Gefäße mit bis zu 3 l	61396	9,90
---	-------	------



ZUR JÄHRLICHEN DESINFEKTION

certibox – Komplettsset cb 100
für Frischwassertanks bis 100 l,

Inhalt	cb 100
TankFrisch 10 P	für 10 l
TankRein 100 P	für 100 l
certisil combina cc 1000 F	für 100 l
61324	30,-

Konservierung, Reinigung und Desinfektion des Frischwassersystems



Silberkugel Silberseptica Trinkwasserkonservierung

Konserviert das Wasser in Wasseranlagen.
Für Tankgrößen bis 300 l und bis 80 l. Selbstregulierende Dosierung für bis zu 2,5 Jahre.
Silberionenkonzentration unter 0,01 mg/l.
Empfehlung/Hinweis: Silberionen sind für Metalltanks nicht geeignet. Bei längeren Leerzeiten wie z. B. über Winter oder vor Reinigung dem Tank entnehmen.

Kleine Silberkugel: Durchmesser 45 mm, z. B. für Wohnwagen Bis 80 l Tankgröße	615670	59,90
Große Silberkugel: Durchmesser 86 mm, z. B. für Wohnmobile bis 300 l Tankgröße	61567	109,-

Biozidprodukte vorsichtig verwenden. Vor Gebrauch stets Etikett und Produktinformation lesen.



Despur Tankentkalkung und Tankdesinfektion

Despur entfernt Kalk, Schleim und Schlieren vollständig aus dem Wassersystem/Frischwassertank und desinfiziert die Anlage. Besteht u. a. aus diversen Natursäuren wie Äpfel- und Gluconsäure. BAuA-Nr. N-60913 250 ml. Despur wird pro 50 Liter Tankgröße zur Reinigung des Frischwassertanks benötigt.

500 ml	61569	17,50
	GP* 35,00/ 1 l	

Empfehlung/Hinweis: Mit Despur sollte der Tank jährlich, mindestens jedoch alle zwei Jahre, gereinigt und entkalkt werden. Die Silberkugel bitte vor der Reinigung dem Tank entnehmen. Die Silberkugel kann im Winter im leeren Tank verbleiben. Sollte der Tank nicht leer sein, ist die Silberkugel vor Frost zu schützen. Optional kann die Silberkugel bei längeren Standzeiten dem Tank entnommen und in der mitgelieferten Dose trocken aufbewahrt werden.

Premium Starter-Set Reisemobile bzw. Wohnwagen

- Gepackt im nützlichen 10,6 Liter Eimer mit Deckel

Bestehend aus: Schleimpur**250 ml, SILBERKUGEL SILBERSEPTICA**, Bigsan Kristalle 1 kg – enthalten optional einzusetzenden Zitronenduft (20 ml), Caravan- und Bootsreiniger 500 ml, Ransol 500 ml,

Starter-Set Wohnwagen inkl. Silberkugel „klein“	61511	89,95
Starter-Set Reisemobile inkl. Silberkugel „groß“	61512	119,95



DEXDA® Clean zur Desinfektion & Biofilmentfernung

- Entfernt zuverlässig Bakterienbeläge, Pilze, Viren, Algen, Legionellen & Biofilme
- Desinfiziert das gesamte Frischwassersystem und beseitigt unangenehme Gerüche
- Desinfiziert auch dort, wo Luft im System ist (Ausgasung)
- Erhältlich für Tankgrößen von 60-500 Liter
- Kein mehrfaches Nachspülen notwendig 25 x stärker als Aktivsauerstoff (Wasserstoffperoxid)
- Zulässiger Wirkstoff gemäß dt. Trinkwasserverordnung
- Gut materialverträglich durch pH-neutrale Anwendung
- Gleichzeitige Entkalkung in Verbindung mit KXPRESS möglich

DEXDA® CLEAN 100 ml	bis 60 l Tankgröße	61566	11,90
		GP* 119,00 / 1 l	
DEXDA® CLEAN 250 ml	bis 160 l Tankgröße	61565	14,90
		GP* 59,60 / 1 l	
DEXDA® CLEAN 1000 ml	bis 500 l Tankgröße	61560	44,90



KXPRESS Entkalker

- Entkalkt das komplette Frischwassersystem – rückstandslos
- Mit dem natürlichen Wirkstoff der Zitrone
- Beseitigt unangenehme Gerüche
- Mit Kindersicherungs-Verschluss
- Auch für Haushaltsgeräte geeignet
- Bis 160 Liter Tankgröße (ergibt 20 Liter Entkalkerlösung)
- Gleichzeitige Reinigung/Desinfektion in Verbindung mit DEXDA® CLEAN möglich.

Entkalker KXPRESS 250 ml	61355	9,90
	GP* 39,60/ 1 l	

DEXDA® Plus zur Desinfektion von Trinkwasser bzw. Tanks

- bekämpft Krankheitserreger: Viren, Keime, Pilze & Bakterien (z.B. Legionellen, E. Coli etc.)
- desinfiziert verkeimtes Wasser
- gemäß deutscher Trinkwasserverordnung
- Natriumhypochlorit - ohne Silber(-ionen)
- präzise Dosierung für alle Behälter durch Messbecher
- (inkl. Tröpfchen-Einsatz bei 120ml Version)
- auch zur Tank- und Systemdesinfektion
- für alle Tank- und Gefäßmaterialien geeignet

120 ml	61578	9,90
	GP* 82,50 / 1 Liter	
250 ml	61579	12,90
	GP* 51,60/ 1 Liter	





Für Keime ist Ihr Frischwassertank wie ein großer Swimmingpool – Hineinspringen und Wohlfühlen. Schon nach wenigen Stunden vermehren sich Bakterien & Co. um ein Vielfaches. Erkennen können Sie das meist an einem schleimigen Film an der Innenseite Ihres Frischwassertanks bzw. in Ihren Leitungen. Dieser Biofilm bietet den Bakterien optimale Lebensbedingungen zum Vermehren und schützt Sie gleichzeitig vor äußeren Einflüssen. Daher ist es ratsam, den Biofilm erst gar nicht entstehen zu lassen und somit Bakterien & Co. jegliche Lebensgrundlage zu entziehen bzw. mögliche Krankheitserreger effektiv zu bekämpfen.

Silberpad zur automatischen Wasserkonservierung

- Effektiver Schutz vor Verkeimung des Wassers – selbstdosierend
- Automatische Dosierung von Silberionen – bei jeder neuen Tankfüllung
- Das Produkt für alle Tankgrößen
- Beliebig erweiterbar durch innovatives Stecksystem
- Sehr gutes Preis-Leistungs-Verhältnis
- Produktwechsel 1x jährlich empfohlen
- Ein SilberPad konserviert 17.500 Liter Frischwasser
- Reine Silberionen – ohne Zusätze wie z.B. Chlor, Mineralien etc.
- Ein Silberpad pro 100 Liter Tankgröße

bis 100l Tankgröße **613016** **29,90**



Silbernetz zur automatischen Wasserkonservierung

- Automatische Dosierung von Silberionen – bei jeder Tankfüllung
- Effektiver Schutz vor Verkeimung des Frischwassers
- Hält Wasser bis zu 6 Monate frisch
- Produktwechsel 1x jährlich empfohlen
- Konserviert bis zu 10.000 Liter Frischwasser
- Reine Silberionen – ohne Zusätze wie z.B. Chlor, Mineralien etc.
- In Kooperation mit dem Institut für medizinische Mikrobiologie und Hygiene (TU Dresden) entwickelt und geprüft
- Für Kunststoff- und Edeltanktanks

	bis 60l Tankgröße	613021	24,90
	bis 160l Tankgröße	613020	49,90
	bis 320l Tankgröße	613019	74,90
	Großpackung mit 11 x 613021	613017	239,-
	Großpackung mit 11 x 613020	613018	479,-
	NEU: Nachfüll-Set Silbernetz bis 60l	613022	19,90
	NEU: Nachfüll-Set Silbernetz bis 160l	613023	39,90



DEXDA® Complete zur Trinkwasser-desinfektion und -konservierung

- Desinfektion und Konservierung von Trinkwasser für Camping, Reisen, Trekking, Boot/Yacht etc.
- Desinfiziert und konserviert bis zu 5000 Liter Wasser
- Bekämpft Krankheitserreger: Viren, Keime, Pilze und Bakterien (wie z.B. Legionellen, E. Coli etc.)
- Hält das Wasser im Tank bis zu 6 Monate frisch
- Mit praktischem Messbecher zur genauen Dosierung
- Inkl. Tröpfchen-Einsatz für Flaschen, Kanister etc.
- Für Kunststoff- und Edeltanktanks

20 ml **61574** **14,90**

GP* 81,50/100 ml

12 ml **61576** **12,90**

GP* 1.075,00/100 ml



DEXDA® ONE zur Trinkwasserkonservierung

- Hält Wasser im Tank bis zu 6 Monate frisch
- Konserviert 1200 Liter Wasser
- Inkl. praktischem Messbecher zur genauen Dosierung
- Tröpfcheneinsatz für kleinere Dosiermengen
- Extra lange Haltbarkeit (5 Jahre ab Produktionsdatum)
- Ohne Zusätze wie z.B. Chlor, Mineralien etc.

120 ml **613010** **9,90**

GP* 82,50/1 Liter



Biozidprodukte vorsichtig verwenden. Vor Gebrauch stets Etikett und Produktinformation lesen.



Hygiene-Set als Set-Reinigung, Desinfektion, Entkalkung

Es enthält den Desinfektionsreiniger DEXDA® CLEAN und KXpress Entkalker, sowie ein bzw. zwei Silberpads zur Frischwasser-Konservierung. Geeignet für Reisemobile, Caravans und Boote. Durch die gemeinsam anwendbaren Reiniger spart man Zeit und Arbeit. Mit dem Silberpad wird das Frischwasser effektiv vor einer Verkeimung geschützt.

HYGIENE-Set bis 100l Tankgröße **613013** **49,90**

HYGIENE-Set bis 160l Tankgröße **613012** **69,90**



Hygiene-Trio als Set-Reinigung, Desinfektion, Entkalkung

Das Hygiene-Trio ist ein Komplett-Set für die ganze Saison. Es enthält, je nach Ausführung, 250 ml bzw. 100 ml Desinfektionsreiniger DEXDA® CLEAN und 200 g KXPRESS Entkalker, sowie das Original WM aquafec SILBERNETZ zur Konservierung von 5000 bzw. 2500 Liter Wasser.

HYGIENE-TRIO-Set bis 60l Tankgröße **613015** **44,90**

HYGIENE-TRIO-Set bis 160l Tankgröße **613014** **69,90**

Wasserentkeimung und Wasserkonservierung



Macht Trinkwasser haltbar

Desinfiziert

Desinfiziert

ab 9,50

Micropur - der Klassiker

Micropur Classic, macht klares Trinkwasser haltbar, Silber schützt vor Wiederverkeimung. Wirkung nach ca. 1 Stunde.

① MC 1T:	100 Tabletten für 100l	61221	19,95
② MC 10T:	40 Tabletten für 400l	61224	29,95
③ MC 10.000P:	100 g Pulver für 10.000l GP* 300,00/1 kg	61220	30,-
④ MC 1.000 F:	100 ml für 1000 l GP* 130,00/1l	61223	13,-
⑤ MF 1.000F:	100 ml für 1000l GP* 179,50/1l	61229	17,95

Micropur Forte, desinfiziert klares Trinkwasser mit Chlor. Bakterien und Viren werden in 30 Min. abgetötet. Mit Silber. Geschmacksneutral.

Aqua-Clean

Zur Konservierung von Trink- und Brauchwasser. Geruchs- und geschmackslos, auf Silberbasis. Konserviert bis zu 6 Monate.

⑥ Aqua Clean 500	für 500 Liter Wasser, 50 ml, flüssig	GP* 190,00/1l	61273	9,50
⑦ Aqua Clean 1000	für 1000 Liter, 100 ml, flüssig	GP* 119,50/1l	61274	11,95
⑧ Aqua Clean 1000 Quick	für 1000 Liter, 100 ml, flüssig	GP* 139,50/1l	61278	13,95



ab 13,95

ab 12,95

13,-

Konserviert und Desinfiziert Trinkwasser

Konserviert Trinkwasser

Desinfiziert

MultiMan

⑧ ChloroSil	Konserviert und desinfiziert klares Trinkwasser, schützt bis 6 Monate vor Wiederverkeimung vorhandene Bakterien und Keime ab. Mit Chlor & Silber.			
1000 F:	100 ml flüssig für 1000l	GP* 139,50/1l	61290	13,95
5000 P:	100 g Pulver für 5000l	GP* 239,50/1kg	61291	23,95
10000 P:	100 g Pulver f. 10000l	GP* 259,50/1kg	61292	25,95

⑨ PuroSil	konserviert klares Trinkwasser, schützt vor Wiederverkeimung. Mit Silber.			
1000 F:	100 ml flüssig für 1000 l	GP* 129,50/1l	61303	12,95
5000 P:	100 g Pulver für 5000 l	GP* 219,50/1kg	61304	21,95
10000 P:	100 g Pulver f. 10000 l	GP* 249,50/1kg	61305	24,95

certisil

⑩ certisil argento	Langzeitschutz, Wirkung nach ca. 1 Stunde. Macht klares Trinkwasser haltbar. Silber schützt bis 6 Monate vor Wiederverkeimung.			
ca 1.000 F:	100 ml flüssig für 1000l	GP* 130,00/1l	61313	13,-
ca 10.000 P:	100 g Pulver für 10.000l	GP* 240,00/1kg	61315	24,-
⑪ certisil combina mit Chlor und Silber	desinfiziert in 15 bis 30 Min.			
cc 1.000 F:	100 ml flüssig f. 1000l	GP* 150,00/1l	61317	15,-
cc 10.000 P:	100 g Pulver für 10.000l	GP* 250,00/1kg	61318	25,-

Biozidprodukte vorsichtig verwenden. Vor Gebrauch stets Etikett und Produktionformation lesen.

Trinkwasser: Viele Krankheiten und Infektionen werden durch Trinkwasser übertragen. Auf Reisen besteht die Gefahr, verkeimtes Wasser zu sich zu nehmen. Dies geschieht oft unbewusst, z.B. durch Zahnpulverwasser. Kleinste Mengen reichen aus, um sich zu infizieren. Die häufigsten Erreger sind Bakterien, welche Darminfektionen, Influenza (Grippe), Salmonellen, aber auch Cholera oder Thyphus hervorrufen können. Zur Wasseraufbereitung eignen sich verschiedene Methoden:

- Abkochen** | Aufwendig und energieintensiv, da Wasser mind. 10 Min. kochen sollte. Ausserdem verkeimt abgekochtes Wasser relativ schnell wieder.
- Silber** | Durch Zugabe geringer Mengen Silber werden Keime und Bakterienbeläge inaktiviert. Man erhält eine ausgezeichnete Konservierung. Entkeimungsmittel auf Silberbasis sind geschmacksneutral und gut lagerfähig. Wirkung nach ca. 1 Stunde.

- Silber & Chlor** | Durch die Kombination der beiden Komponenten erreicht man einen noch höheren Schutz, da das Chlor die Bakterien / Keime abtötet. Leider ist diese Kombination nicht ganz geschmacksneutral.
- Mechanisch** | Wasserfilter entkeimen Wasser einfach und schnell. Abhängig von der Filterart werden Trübstoffe und Keime gefiltert. Je nach Anwendung sollte die passende Filterart gewählt werden: Aktivkohlefilter reduzieren z.B. Giftstoffe wie Pestizide. Keramikfilter leiten das Wasser durch eine poröse Keramik, die (mit Silber angereichert) das Keimen von Bakterien verhindert. Filter mit UV-Lampen zerstören die DNA von Mikroorganismen.

Optimale Filterergebnisse erreicht man durch eine Kombination verschiedener Filtermethoden.

Wasserfilter für Wasserqualität ohne Chemie



Wasserfilter
Protect



Filterkartusche
Active



Filterkartusche
Nano

Alb Filter

Mobil: Der Portable

Mit den Alb Filter Mobil Sets verwandeln Sie auch Zapfstellen mit unklarer Wasserqualität in Trinkwasserspender. Der ideale Begleiter für Ihre Reise. Filtert Ihr Wasser direkt aus der Quelle, bevor es in den Tank kommt.

Travel: Der Festverbaute

Durch die Installation des Alb Filter Travel hinter dem (fest verbauten) Wassertank bietet diese Lösung den besten Schutz vor Verunreinigung und Keimen direkt vor der Entnahme.

Mobil Active*	61501	149,90
Mobil Nano*	61502	179,90
Mobil Fusion* inkl. Wandhalterung	61503	299,90
Travel Active	61504	149,90
Travel Nano	61505	179,90
Travel Fusion	61506	299,90
Protect UVP	61507	49,90
Protect 3er Pack Wechsell pads	61508	17,90
Filterkartusche Nano	61509	59,90
Filterkartusche Active	61510	24,90
Fusion Ersatzkartuschen-Set	61513	79,90
Fusion Ersatzkartuschen-Set inkl. Protect 3er Pack Wechsell pads	61514	94,90

*inkl. GEKA-Anschluss

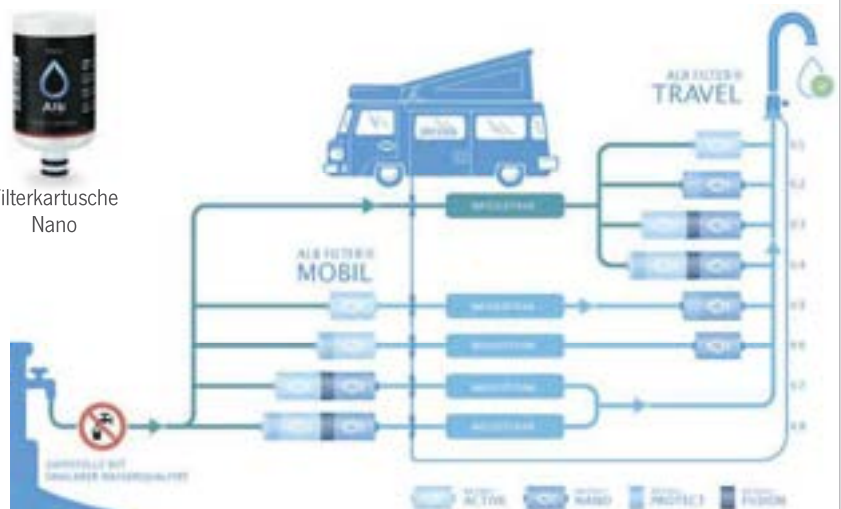

	Active	Nano	Fusion*
Geruch, Geschmack	ja		ja
Chlor	ja		ja
Schwermetalle	ja		ja
Pestizide	ja		ja
Arzneimittelrückstände	ja		ja
Mikroplastik	ja	ja	ja
Asbestfasern	ja	ja	ja
Keime und Bakterien		ja	ja
Mikrokeime		ja	ja
Legionellen		ja	ja
Durchfluss**	7 l/min	15 l/min	6 l/min

*Kombination aus zwei Filtergehäusen und den Kartuschen Active und Nano **bei 2,1 Bar Wasserdruck



Alb Filter PRO CAMPER

Trinkwasserfilter Kombination für die Betankung und Festeinbau.

Bestehend aus aus: Mobil Active, Travel Nano, Wandhalterung, Protect

61515 319,90



Alb Filter Fusion Neopren Schutzhülle

- Schutzhülle für Alb Filter Fusion mit / ohne Protect Vorfilter
- Praktische Aufhängeschleife
- Schnelles Anbringen und Entfernen der Hülle möglich
- Schützt den GFK Ihres Wohnwages, Caravans bzw. Wohnmobils beim Betanken
- Schützt die Filtereinheit bei Lagerung

Die Neoprenschutzhülle für den Alb Filter Fusion bedeckt die komplette Filtereinheit. Sie bewahrt Ihr Wohnmobil/Caravan/Van sowie das Filtergehäuse selbst, vor Kratzern und Stößen bei der Lagerung und Betankung.

61518 9,90



GEKA Hybrid Kupplung

- Variable Tülle für Schläuche mit Innen-Ø von 10-13 mm
- Schnellkupplung mit Aquastopp für schnelles an- und abkoppeln

Anschluss-Set Mobil 61516 49,90
Anschluss-Set Travel 61517 49,90

WM Aquatec UV-C LED Wasserdesinfektion

- Wasser Desinfektion – 100% ohne Chemie
- Neueste, innovative UV-C LED Technologie
- Entkeimungsleistung bis zu 99,999%*
- Bis zu 8 l/min Durchfluss
- Umweltfreundlich: quecksilberfrei, ohne schädliche Desinfektionsnebenprodukte
- Geringer Stromverbrauch durch Echtzeit-Betrieb
- Desinfektion direkt bei der Wasserentnahme (Echtzeit-Betrieb)
- Einfach in bestehende Frischwassersysteme nachrüstbar
- Kein Lampenwechsel nötig
- Wartungsfrei (bei jährlicher Frischwassersystemreinigung)

Die UV-C LED Wasserdesinfektion von WM Aquatec ist die erste vollautomatische Wasserdesinfektionseinheit ihrer Art, speziell für den Betrieb in Reisemobilen, die sich automatisch bei der Wasserentnahme zuschaltet und so weltweit hygienisch einwandfreies Wasser garantiert!

65500 499,-

Maße: (B x H x T): 113 x 159 x 105 mm (o. Anschlüsse)



UV-C LED Boden-Befestigungswinkel
65501 29,99

UV-C LED Wasseranschluss-Adapter (12 mm)
65502 19,99



UV-C LED Wasseranschluss-Adapter (15 mm)
65503 26,99



Wasserfilter

Certec® Inline – das Kompakt Turbo-Filtersystem

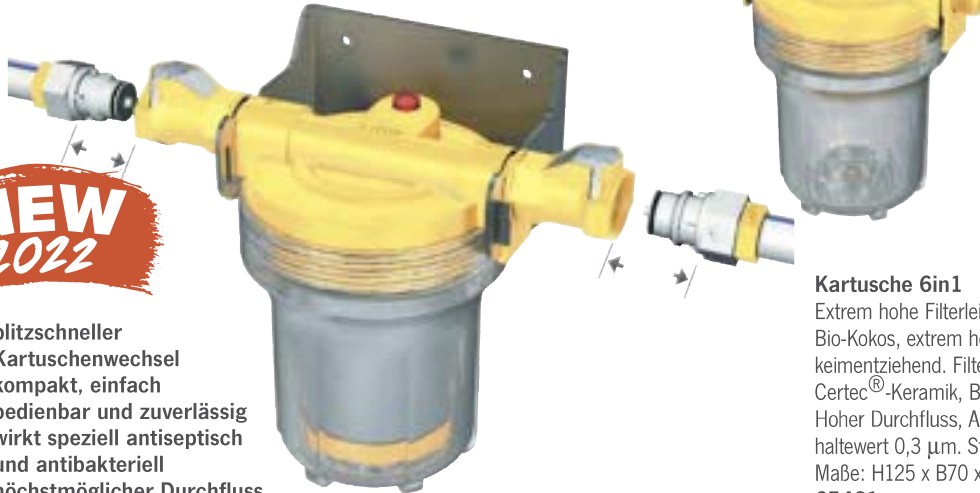

Gehäuse

Kompakt, einfach bedienbar und zuverlässig, höchstmöglicher Durchfluss, minimierter Druckverlust. Max. Eingangsdruck 7,6 bar, Höchstmöglicher Durchfluss 14 Liter/min. H160 x B120 x T120 mm, 700 g
65432 59,--

Kartusche 6in1

Extrem hohe Filterleistung, spezielle Aktivkohle aus Bio-Kokos, extrem hohe Molekularsiebung, einzigartig keimentziehend. Filtermedium und Wirkungsweise: Certec®-Keramik, Bioelektro-Depot+, Selbstregulierend, Hoher Durchfluss, Aktivkohle. Keimentziehend: Rückhaltewert 0,3 µm. Standzeit 15.000 l oder 6 Monate. Maße: H125 x B70 x T70 mm. Gewicht: 325 g
65431 69,--

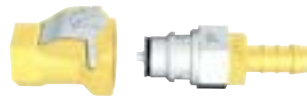

LILIE-Push-and-Connect

Ventiladapter und Schnellkupplung

Hoher Innen-Ø, Ideal abgestimmt auf LILIE TWSWG, Einfache und schnelle Montage, langfristig hohe und sichere Abdichtung bei hohem Durchfluss. Anschluss für Schläuche mit Innen-Ø von 10 mm. Druckbeständig und dicht bis 5 bar. Maße: Schnellkupplung: H82 x B33 x T18 mm, 15 g. Ventiladapter: H74 x B34 x T34 mm, 15 g. Anschluss 10 mm / 1/2"-IG
65434 13,50



Halterung

Robust, aus rostfreiem Stahl, Maße: H130 x B75 x T90 mm. Gewicht 340 g
65433 24,99

- blitzschneller Kartuschenwechsel
- kompakt, einfach bedienbar und zuverlässig
- wirkt speziell antiseptisch und antibakteriell
- höchstmöglicher Durchfluss
- minimierter Druckverlust
- sehr hoher Keimschutz
- extrem hohe Filterleistung
- spezielle Aktivkohle aus Bio-Kokos
- integrierte Entlüftungsfunktion
- trinkwasserzertifiziert

Komplett-Set: bestehend aus Gehäuse, Kartusche 6in1, Halterung, 2 x LILIE-Push-and-Connect Ventiladapter und Schnellkupplung, Karton und Anleitung. Maße: H325 x B183 x T121 mm. Gewicht: 1245 g
65430 179,--

Wasserfilter Aqua Clean Filter-Set

Komplettfiltersystem mit Aktivkohle-Filterkartusche

Für Entkeimung und Geschmacksverbesserung. Sehr robustes 5" Gehäuse mit Aktivkohlefilter (Beschreibung siehe Ersatzfilterkartusche). Lange Lebensdauer, Montage in der Schlauchleitung (10mm bis 13mm). Praktische Wandbefestigung.
65320 86,95



Sediment-Ersatzfilterkartusche

Für ca. 5000 Liter, filtert Sand, Rost, Metalle und alle kleinen Partikel aus dem Wasser. Ideal als Vorfilter. Temperaturbereich von 0 bis 74°C, Durchflussleistung ca. 19 l/min. Aus Polypropylenfasern. Nominelle Filtereinheit: 5 Micron.
65321 16,95

Aktivkohle-filter



Aktivkohle-Ersatzfilterkartusche

Für ca. 5000 Liter, filtert Sedimente aus dem Wasser und entfernt schlechten Geruch, Chlor und andere Chemikalien. Temperaturbereich von 0-52°C, Durchflussleistung ca. 9,5 l/min. Aus Zellulose mit imprägnierter Aktivkohle. Nominelle Filtereinheit: 5 Micron.
65322 25,95



*Abhängig von der Rohwasserqualität Filterwechsel nach 6 Monaten empfohlen

Befüll- & Inlinefilter FIE-100

Der Befüll- und Inlinefilter FIE-100 ist eine kompakte, sterile Filtration, die rein physikalisch Krankheitserreger wie Bakterien, Pilze, etc. zu nahezu 100% entfernt und somit hygienisch einwandfreies Wasser garantiert. Er eignet sich hervorragend zur Befüllung/Betankung des Frischwassertanks zu Hause und unterwegs (Gardena® kompatible Anschlüsse), sowie zur Installation vor einer Armatur.

Technische Daten:

Bakteriologischer Rückhalt: >99,9999%
 Filterfeinheit: 0,1µm absolut (0,0001mm)
 Kapazität: ca. 2000 bis 5000 Liter*
 Wasserdruck: max. 6,3 bar
 Maße: 200 x 60mm (L x Ø)
 Durchfluss: ca. 7 Liter/min bei 3 bar

Befüll- & Inline-Filter 65353 139,90
Filter-Wechsel Set 653530 59,90

myclean®water Wasserfilter



**NEW
2022**

- Mit den innovativen Schnellkupplungen des Einbausets kann der Filter schnell und einfach gewechselt werden – ohne dass es nass wird.
- Das Befüllset filtert Mikroorganismen noch bevor sie in das Wassersystem des mobilen Reisegefährten gelangen können. Praktisch für Gardena®-Anschlüsse.
- Höchste Qualität aus der Medizintechnik. Eine Kombination aus Einbau- und Befüllfilter-Sets bietet ein Maximum an Sicherheit.



gerade
Anschlüsse



gewinkelte
Anschlüsse



Der zuverlässige Filter für reines Frischwasser on tour

easydriver myclean®water sagt Mikroorganismen wie Bakterien, Pseudomonaden, Legionellen, Pilzen und Protozoen den Kampf an. Der sichere Filter sorgt durch seine mikrofeine Membran für einen Bakterienrückhalt von 99,99999 %. Für reines Trinkwasser und pure Erfrischung. Geprüft nach Standard ASTM F838-20.

So geht's: Den Filter je nach Set an das Leitungssystem oder das Ende des Befüllschlauchs anschließen. Dann heißt es nur noch: Wasser marsch! easydriver myclean®water erledigt den Rest. Nach einer Campingsaison (oder nach 12 Monaten) muss lediglich die Filterkartusche ausgetauscht werden – das Gehäuse kann weiterverwendet werden. Echt nachhaltig: Durch unser cleveres Kartuschensystem wird der Kunststoffabfall um 80% reduziert.

myclean®water Einbausets (gerade Anschlüsse).

Maße: L 348 x Ø 67,5 mm. Gewicht 270 g

65441 129,-

myclean®water Einbausets (gewinkelte Anschlüsse)

Maße: L 211 x B 155 x Ø 67,5 mm. Gewicht 270 g

65442 129,-

myclean®water Einbausets (1 x gerader, 1x gewinkelter Anschluss)

Maße: L 280 x B 155 x Ø 67,5 mm. Gewicht 270 g

65443 129,-

myclean®water Befüllfilter-Set (Für Gardena®-Anschlüsse)

Maße: L 163 x Ø 67,5 mm. Gewicht 250 g

65444 99,-

myclean®water Filterkartusche

Maße: L 102 x Ø 51 mm. Gewicht 29 g

65445 79,90



Wasserfilter Inline mit 10 mm Schlauchanschluss

Frischwasserfilter zum Einbau in Ihr Wassersystem. Filtert Chlor, Phosphate, Schwebstoffe und schlechten Geschmack mit Aktivkohlegranulat. Beidseitige Schlauchtüllen für 10 mm Schlauch. Länge (ohne Tüllen): 195 mm, Ø 55 mm. Haltbarkeit: 3000 l (jährlich wechseln)

65340

36,95

Wasserfilter US-E2

Wasser wird permanent gefiltert. Fester Anschluss in der Kaltwasserleitung. Filtert bis zu 99,99 % Bakterien und Algen. Reduziert Sedimente, Schmutzpartikel und Sand. Ø 7,0 x H 38,0 cm. Für liegende und stehende Montage. Anschlussmöglichkeit an »JohnGuest« 12er Rohrsystem oder Schlauch Ø12 mm.

Komplettfiltersystem

65355 306,-

Ersatzfilter für bis zu 7600 L

65356 135,-

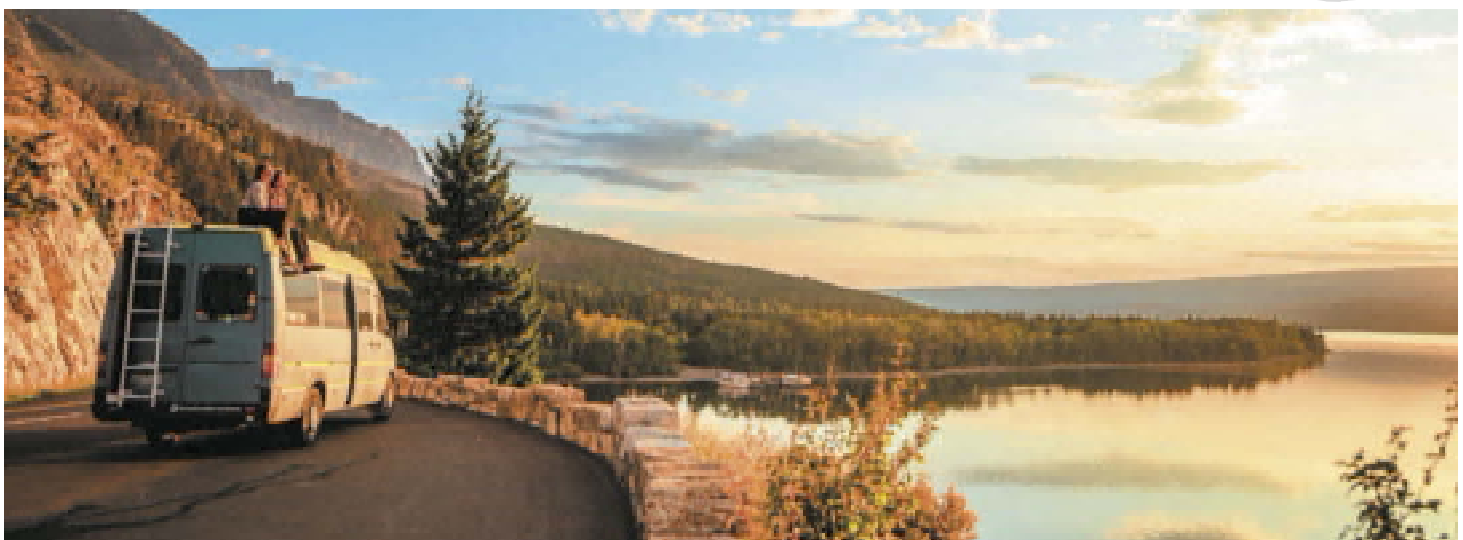

Wasserfilter und Filterflaschen



Montagebeispiel

Einbauwasserfilter

① Katadyn Gehäuse EBF für Einbaufilter

Sicheres Trinkwasser direkt vom Wasserhahn. Ideal für Küchen mit wenig Platz. Lebensmittelechter Kunststoff, bis 5 bar, 1/2" Gewinde. Kompatibel: Ceradyn, Carbodyn, Superdyn, No. 4. **65449 90,02**

② Katadyn Einbaufilter Ceradyn

Der Garant für absolut verlässliche Filtrierung. Bietet alles, was man braucht: Die mikroporöse Keramik garantiert die Filtrierung aller festen Stoffe, Bakterien und Parasiten. Die Silberimprägnierung verhindert zusätzlich die weitere Vermehrung von Bakterien und dies ohne Einsatz von unerwünschten Chemikalien. **654491 79,95**



Sauberes Wasser zum kleinen Preis

① Wasserfilter-Set »Mobile Edition«

- Verhindert Schmutzeintrag in den Wassertank
- Schützt Pumpe, Boiler und Armaturen
- **Inkl. Schmutzfilter** Filterfeinheit 1µm
- Schneller und einfacher Filterwechsel
- Inkl. Befestigungswinkel und Filterschüssel
- Inkl. Tüllen für Schlauchanschluss

Wasserfilter-Set 65314 49,90



② Aktivkohle-Filterelement

- Filterfeinheit: 10µm
- Entfernt z.B. Pestizide und Schwermetalle
- Reduziert Geruchs- und Geschmacksstoffe

65315 11,90



③ PP-Filterelement Filterfeinheit: 1µm

- Entfernt Parasiten, Sand, Rost, Pollen, Schwebstoffe etc.

65317 8,90



Weithalsflasche

VARIO Filter



Filter Ersatzelement

Keramik Vorfilterscheibe

Aktivkohle Nachfüllpack

Katadyn VARIO Wasserfiltersystem

Es ist klein und leicht, bringt aber viel Leistung. Eine schnelle Aufbereitung von bis zu 2 l/min ist mit der Dual Piston Technologie kein Problem. Wahlweise können 2 l/min im „Faster Flow“ Betrieb oder 1 l/min im »Longer Life« Modus gefiltert werden. Dabei wird ein keramischer Vorfilter aktiviert, der bei stärker verschmutztem Wasser die Lebensdauer des Glasfaserfilters verlängert. Das Wasser durchläuft drei Filterstufen, um alle schädlichen Inhaltsstoffe zu eliminieren. Durch Aktivkohle werden Gerüche und Chemikalien reduziert werden, der Keramikvorfilter entfernt Partikel und Schwebstoffe und der Glasfaserfilter hält Bakterien und Protozoen zurück. Das Resultat: Frisches, wohlschmeckendes Wasser.

VARIO Filter	61490	129,95
Weithalsflasche 1200 ml, für VARIO Filter	61486	39,95
VARIO Keramik Ersatzfilterscheibe	61491	29,95
VARIO Filter Ersatzelement	61492	64,95
VARIO Aktivkohle Nachfüllpack, 2 Stk.	61493	19,95

Lieferung ohne Flasche !!!
Flasche mitbestellen oder andere Weithalsflasche verwenden.



BeFree Wasserfiltersystem

- **Ultraleichter und kompakter Hohlfaserfilter**
- **Mit einer Porengröße von 0.1 Mikron (0.0001 mm) entfernt der Katadyn BeFreeTM 1.0 Liter zuverlässig**
- **Bakterien, Zysten und Sedimente.**
- **Schneller Durchfluss von bis zu 2 l pro Minute**
- **Kein Rückspülen und keine Hilfsmittel nötig**

Die EZ-Clean MembraneTM kann durch schütteln oder schwenken ganz einfach gereinigt werden.

① BeFree Filterbeutel 1,0l	61494	49,95
② BeFree Filterbeutel 3,0l	61495	59,95
③ BeFree Ersatzelement blau	61496	35,-

Außenklappen, Wassersteckdosen, Stadtwasseranschluss

Serviceklappen von CARYSAN

- Überall am Caravan oder Reisemobil zu montieren
- Keine Verstärkung an der Wand nötig
- Keine ausgesägten Kanten im Innenraum zu sehen
- Alle Klappen sind abschließbar

Lieferumfang:

Schablone, 4 Nirostschrauben, innerer Halterahmen.
Ausschnittmaß: 135x99 mm für Wandstärke von 16 bis 40 mm.
(Nicht bei Versorgungszentrale)



Durchreiche
Mit Winterisolierung,
ohne Duscharmatur
63214 48,90

① Multimedia Klappe

230/12 Volt, Sat + TV
820161 73,40

② Gas-Steckdose

751401 93,90

③ Stadtwasser-anschluss

65208 89,90

④ Wasserentnahme Klappe

für Druckwasseranlagen
65207 65,50

⑤ Befüllstutzen mit Trichter

Für Füllschlauch Ø 40 mm
65217 47,90
Für Füllschlauch Ø 30 mm
652171 45,95



Entnahmedosen für Wasser – auch als Außendusche



Wassersteckdose

Mit Schnellkupplung zum direkten Anschluss eines Duschschlauches. Mit Schalter. Inkl. Kupplungsstück. Ø 62 mm, Tiefe: 55 mm.

Farbe: weiß 63210 51,50
Farbe: schwarz 632101 51,50

Handdusche

Für Wassersteckdosen 63210, 632101 und 63220, 632201 geeignet, Dauerstrahl oder Handabschaltung.

63226 43,90



Steckdose mit Vormischer

Für Kalt- und Warmwasser; Lochmaß: 157 x 67 mm, Tiefe: 90 mm. Druckfest. Gehäuse trägt außen ca. 30 mm auf.

Farbe: weiß 63220 112,-
Farbe: grau 632201 112,-

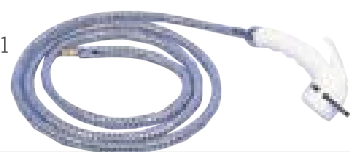

Wassersteckdosen und Handdusche im Set



beinhaltet eine Wassersteckdose mit Vormischer und eine Handdusche.
ohne Schloss 63221 134,-
mit Schloss 63201 132,90



beinhaltet Artikel 63210 „Wassersteckdose“ und 63226 „Handdusche“.
63227 75,90



Serviceklappe mit Dusche

Für Kalt- und Warmwasser. Abschließbar. Außenmaß: 345 x 220 mm, Einbautiefe: 83 mm.

Gehäuse trägt außen ca. 19 mm auf. Anschlüsse: 1/2" Außen-Gewinde. Länge Schlauch: 1,50 m. Material: PP.
63219 49,90

Stadtwasseranschlüsse – Einspeisung vom öffentlichen Wassernetz



Stadtwasserregler

Reduziert den Eingangsdruck. Mit integriertem Rückflussverhinderer. Eingangsdruck: bis 10 bar, Fließdruck: 1 bar, Ruhedruck: 1,5 bar, Anschluss: Stecknippel für Wasserkupplung 1/2"

63216 42,20



Variant Versorgungsklappe

Außenanschluss für die externe Wasserversorgung mit Zylinderschloss. Ausgangsdruck 0,7 bar wird durch Stadtwasserregler nicht überschritten. Eingangsdruck: bis 10 bar, Schließdruck: 1,5 bar. Ausschnitt: 155x65 mm, Einbautiefe: 360 mm.

63215 71,50



Cityanschluss COLORADO

Mit Druckminderer auf 1,4 bar Ausgangsdruck und 2 bar Schließdruck. Anschluss über Gardena Steckkupplung.

Einbaumaß: 157x67 mm.

63230 88,50



COLORADO PLUS

Wie COLORADO, jedoch mit zusätzlichem Magnetventil. Damit wird der Anschluss bei Nichtgebrauch vom Drucknetz getrennt. Einbaumaß:

157x67 mm 63218 163,-

Sie sind geeignet bei Druckwasseranlagen im Reisemobil, Caravan oder Boot. Die Einspeisung erfolgt in die vorhandene Wasseranlage, wobei der Stadtwasserdruck an der Einspeisungsdose reduziert wird. Die Druckpumpe ist gleichzeitig Rückschlagventil, damit kein Wasser in den Tank fließen kann.

Gassteckdosen, Einfüllstutzen, Wasser, Diesel, Zubehör

Servicedosen

- Magnet-Deckelverschluss
- Passende Versionen zur CEE-, Wassereinfüll- & Sat/TV-Dosen
- Maße: 130 x 145 mm, Montage-Ø 95 mm

Alle Deckel mit Magnetverschluss



① **Wasserentnahmehdose**
Mit Schalter zur Pumpenansteuerung.
Weiß 63299 67,10

② **Gas-Steckdose**
Weiß 65313 111,90
Schwarz 652511 111,90
Hellgrau 652512 111,90
Grau 652510 117,50

③ **Wanddurchführung**
Zum Beispiel für Kabel oder Schläuche
Weiß 65250 21,20
Schwarz 652501 21,20
Hellgrau 652502 21,20
Grau 652500 21,20

④ **City-Wasseranschlussdose**
mit Druckminderer 1,0 bar Fließdruck
mit max. 7 l/min. 1,5 bar Ruhedruck.
Weiß 65252 110,-
Schwarz 652521 111,90
Hellgrau 652522 111,90
Anthrazit 652523 111,90



① **Einfüllstutzen Wasser – Kurz**
Ø 40 mm, Montage-Ø: 83 mm. Ohne Deckel.
Ohne Entlüftung.

Farbe	Art.-Nr.	Preis
Schwarz	52623	10,10
Montagedichtung schwarz	52625	3,95

② **Einfüllstutzen Kraftstoff – Lang**
Ø 40/50 mm. Ohne Deckel.
Mit Entlüftung inkl. Tankstellensymbol.

Farbe	Art.-Nr.	Ø	Preis
Schwarz	52624	40mm	15,95
Schwarz	52618	50mm	15,80

③ Abschließbarer Deckel mit Entlüftung
inkl. Schließzylinder und 2 Schlüsseln (für 1 + 2).

Farbe	Art.-Nr.	Preis
Schwarz	52660	14,20
Weiß	52621	13,60



Diesel Einfüllstutzen
Schlauchanschluss: 50 mm, mit Magnet-Klappdeckel.
Material: Thermoplast. Farbe: Reinweiß (RAL9010).
(Verwendung nur mit Verschlussdeckel 65245!)
526240 64,10

Verschlussdeckel für Diesel Einfüllstutzen
Verschlussdeckel mit Entlüftungsmembran und Anbindung. (FF-System ZWO/HSC). Material: Kunststoff. Farbe: schwarz 65245 25,70



Einfüllstutzen rund Wasser
Kunststoff. Einbauöffnung ca. Ø 85 mm. Mit Anschlussflansch Ø 40 mm. Entlüftung/Überlauf mit 10 mm Anschluss.
Mit abschließbarem Deckel inkl. Schließzylinder und 2 Schlüsseln.

Farbe	Art.-Nr.	Preis
Schwarz	65210L 65210	24,50
Weiß	65211L 65211	24,50
Montagedichtung	65225	5,10



Ersatzdeckel für 65210 + 65211
Inkl. Schließzylinder und 2 Schlüsseln.

Farbe	Art.-Nr.	Preis
Schwarz	65216	16,10
Weiß	65215	16,10

Einfüllstutzen mit Schraubdeckel, WEISS
Ohne Entlüftung.
Gesamtmaß: Ø 117 x T 77 mm.
Einbaumaß: Ø 90 mm.
65229 15,90

Einfüllstutzen für Innenraummontage
mit Schraubdeckel. Ohne Entlüftung. Einbaumaß: B125 x H105 mm.
Gesamtmaß: B158 x H138 mm.
65223 14,90
65223L

Verschließbare Klappe
Kunststoff weiß, für Schlauch Ø 40 mm.
Einbaumaß: Ø 116 mm.
Gesamtmaß: B 155 x H 149 mm.
65218 44,90

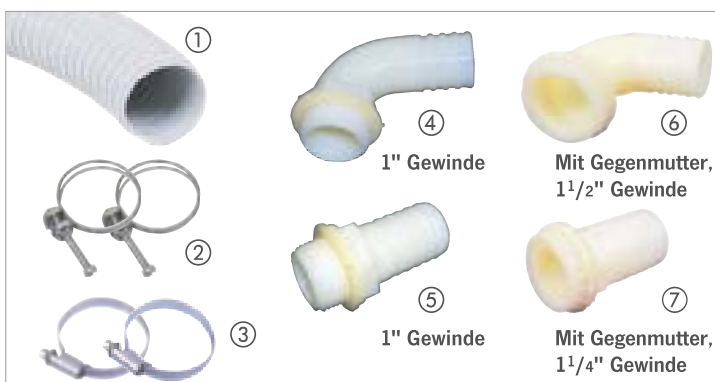

Montagezubehör für Wassereinfüllstutzen

① **Spiralbefüllschlauch** flexibel. (30 m Rolle).
Ø 30 mm, lfm 65201 5,10
Ø 40 mm, lfm 65200 6,50

② **Speziellschellen für Spiralschlauch**
2 Stück für Ø 40 mm 65109 651090 4,25

③ **Schlauchschellen**
2 Stück für Ø 32-50 mm 65205 652050 6,95

Tankverschraubung zur Tank-/Befüllschlauch-Verbindung:

④ für Schlauch Ø 30 mm, 90° 650181 8,70
⑤ für Schlauch Ø 30 mm, gerade 65018 5,10
⑥ für Schlauch Ø 40 mm, 90° 65231L 65231 12,60
⑦ für Schlauch Ø 40 mm, gerade 65230L 65230 8,70

Wasser-Einfüllstutzen, Tankdeckel, Schließsysteme



NEOSwater connector

- Wassertankdeckel mit Schlauchanschluss
- Schnell – hygienisch – ohne Verluste
- Für alle gängigen Einfüllstutzen am Reisemobil, Boot, Caravan, etc.
- Wassertankdeckel mit Schlauchanschluss für Tanks mit und ohne Überlauf
- 1/2" Anschlussgewinde mit Gardena Kupplung im Lieferumfang



Außen-Ø 67 mm



Für alle Tankeinfüllstutzen aus unserem Sortiment und von vielen anderen Herstellern. Durch 2 mitgelieferte Adapter kann der Wasser-Connector für diverse Einfüllstutzen verwendet werden. Mit Basisring für Deckel-Ø 77 mm oder mit Zusatzring für Deckel-Ø 67 mm. Auch für kleinere Einfüllstutzen, z. B. Dethleffs, LMC oder TEC ab Bj. 2010 geeignet. Für Wassertanks mit und ohne Überlauf geeignet.

652124 16,90



Einfüllstutzen mit Magnet-Klappdeckel

Um 180° zu öffnender Deckel mit Magnet-Verschluss. Zulassung nach KTW. Kunststoff IP 44. Einbauöffnung: ca. Ø 95 mm. Aufbau: ca. 16 mm. Außenmaß H145 x B130 mm. Mit Anschlussflansch Ø 40 mm. Entlüftung/Überlauf mit 10 mm Anschluss. Ohne Tankdeckel. Zur Komplettierung bitte Deckel, Schlüsselsatz und Schloss separat bestellen.

Farbe	Art.-Nr.	Preis
Schwarz	65232L	65232 22,40
Weiß	65233L	65233 22,40
Hellgrau	65234L	65234 22,40
Grau	65235L	65235 21,30

Ersatzklappe mit Magnetverschluss

für Einfüllstutzen mit Magnetklappe.

Farbe	Art.-Nr.	Preis
Schwarz	65232D	18,95
Weiß	65233D	18,95
Hellgrau	65234D	18,95
Grau	65235D	18,95



Tank-Deckel ohne Schließzylinder

für Einfüllstutzen mit Klappe, auch als Ersatzteil. Für verschiedene Typen von Schließzylindern geeignet. **Ohne Schließzylinder**, bitte separat bestellen.

	Farbe	Zylindertyp	Art.-Nr.	Preis
	① Blau	HSC	652242L	652242 12,90
wie ①	Weiß	HSC	65224L	65224 12,90
wie ①	Schwarz	HSC	652241L	652241 14,50
wie ②	Blau	ZADI		A0820380 17,70
wie ②	Weiß	ZADI		52620 10,50
wie ②	Schwarz	ZADI		52659 10,50
wie ③	Weiß	ZADI		52662 11,60
wie ③	Schwarz	ZADI		52619 11,60

Tankdeckel mit Schließzylinder der linken Seite sind für die Tankklappen geeignet.



Schließsystem HSC

2 Schlüssel HSC-System für Tank-Deckel mit HSC System.

Schlüsselnr.	Art.-Nr.	Preis
481	52449L	52449 8,50
482	524491L	524491 8,50
483	524492L	524492 8,50
484	524493L	524493 8,50
485	524494L	524494 8,50

Schließzylinder HSC-System

für Tank-Deckel mit HSC System.

Schlüsselnr.	Art.-Nr.	Preis
481	52452L	52452 7,90
482	524521L	524521 7,90
483	524522L	524522 7,90
484	524523L	524523 7,90
485	524524L	524524 7,90



ZADI

Schließsystem ZADI

Zylinder und Schlüsselrohling

	52626	4,50
1 Zylinder und 2 Schlüssel	52628	16,95
2 Zylinder und 2 Schlüssel	52629	18,95
3 Zylinder und 2 Schlüssel	52630	24,95
4 Zylinder und 2 Schlüssel	52631	29,95
5 Zylinder und 2 Schlüssel	52632	37,95
6 Zylinder und 2 Schlüssel	52633	38,95
7 Zylinder und 2 Schlüssel	52634	42,95
8 Zylinder und 2 Schlüssel	52635	44,95

Einfülltrichter

① Mit Sieb zur Tankbefüllung. Mit starrer Auslaufdüse. Außen-Ø 17 cm

60044 13,60

② Drychter HD-PE 140mm mit mit Dosierstop in weiß, lebensmittelecht. Außen-Ø 14 cm, L 18 cm.

60299 18,95

13,60



Bekannt aus dem TV

Wasser / Sanitär

Druckwasserpumpen und Zubehör

**NEW
2022**

LILIE

Ideal für Fahrzeuge
ab 8 m Aufbauhöhe

329,-

SMART SENSOR

Hochleistungspumpe

3 Jahre Garantie

Shurflo 5-Kammer Smart Sensor-Wasserpumpe. Sehr hohe, variabel angepasste Förderleistung. Der Wasserdruck wird über einen integrierten „SmartSensor“ abgetastet. Die Signale werden an die intelligente mikroprozessorgesteuerte Elektronik weitergemeldet, welche die Motordrehzahl und die Fördermenge steuert.

Die benötigte Wassermenge wird exakt nach Bedarf dosiert. Die Pumpe läuft sehr leise an und spritzt nicht. Schutz gegen Feuchtigkeit, Über- bzw. Unterspannung. Rückflusssicherung bis 20 bar. Anschluss mit Quick-Fittings auf 1/2" AG (im Lieferumfang).

Druck max. 5,2 bar, Fördermenge bis 18,9 Liter/min **620371 329,-**



4-Kammer-Druckmembranpumpe

- kompatibel mit UV-C LED Wasserdesinfektion und Sterilfiltern von WM aquatec
- trinkwasserechte Materialien
- sehr leise durch 4-Kammer Membrantechnologie und vollgummierte Antivibrationsfüße
- bis zu 11,6 l/min Durchfluss
- trockenlaufsicher
- selbstansaugend bis 4 m Höhe
- inkl. Edelstahl Vorfilter-Sieb & Schlauchanschlüssen



12V. Max. 11,6 l/min. Abschaltdruck: 2,4 bar (einstellbar von 1,2 bis 6,9 bar). 2,7 A (max. 7,5 A). Wasseranschlüsse: 12 / 13 mm Schlauchtülle (1 x gerade, 1 x gewinkelt). L 203 x B 125 x H 111 mm **62980 129,-**



4-Kammer-Druckpumpe

LILIE by Shurflo Aqua King Serie 7,9 l/min
Robuste und lauruhige 4-Kammer-Membranpumpe. Abschaltdruck von 1,1-2,1 bar einstellbar. 12 V, 4 A. Selbstansaugend bis 2,5 m. Mit Schlauchanschluss 10 mm. L 208 x B 125 x H 106 mm **620041 126,-**

Flojet 12,5 Liter/min

4-Kammer-Membranpumpe, absolut trockenlauf-sicher. Ruhiger Lauf, mit 2 Schnellanschlusskupplungen für 10/12 mm Schlauch. 12,5 l/min bei 0,5 bar. Max. 2,5 bar. Ideal für TRUMA-Boiler. L 208 x B 160 x H 95 mm.

12 V **62012 186,-**
24 V **62013 188,-**



750 l/h



Die Funktion der Druckwasserpumpen

Druckwasserpumpen sind normalerweise mit einem Druckschalter ausgestattet. Dieser schaltet die Pumpe automatisch ein, wenn auf der Förderseite ein Druckabfall entsteht (z. B. Öffnen des Wasserhahns) und schaltet bei Erreichen des Abschaltdrucks wieder ab (z. B. Schließen des Wasserhahns).

Der Abschaltdruck ist vom Hersteller aus eingestellt, kann jedoch bei einigen Pumpen verändert werden. Damit der aufgebaute Druck auf der Förderseite nicht über die Pumpe entweichen kann, ist in allen Druckwasserpumpen mit Druckschalter auch ein Rückschlagventil integriert. Für gleichmäßigen Wasserfluss empfehlen wir die Montage eines Druckausgleichsgefäßes.

Druckwasserpumpen sollten grundsätzlich auch manuell ausgeschaltet werden können. Dazu empfiehlt sich die Installation eines Pumpenhauptschalters. Bei Inbetriebnahme der Pumpe ist dieser Schalter zuerst ausgeschaltet. Erst nachdem Wasser in den gereinigten Tank gefüllt ist und die Entnahmestellen geöffnet sind, wird der Hauptschalter eingeschaltet. Die Pumpe fördert nun Wasser. Ist der Wasserlauf gleichmäßig, können alle Wasserhähne geschlossen werden. Die Pumpe läuft noch nach, bis der Abschalt-druck erreicht ist und schaltet dann automatisch ab.

Im Winter oder bei Frostgefahr müssen besondere Schutzmaßnahmen erfolgen. Entweder wird die Wasseranlage komplett entleert und alle Entnahmestellen bleiben geöffnet (Schalter auf „AUS“) oder Sie füllen ein spezielles Frostschutzmittel in Pumpe und Leitungen. Geeignete Lösungen hierfür finden Sie unter „Frostschutz“.

Selbstansaugende Druckwasserpumpen



Fiamma Aqua F

4-Kammer-Druckwasserpumpe mit abnehmbarem Edelstahlfilter. Vibrationsarmes Gehäuse. Automatischer Druckschalter. Förderhöhe max. 5 m. Geräusch ca. 50 dB, Gew. ca. 2,2 kg.

11,7 Liter, 1,5 bar, 12 V, 2,5 A
620091 148,-



Fiamma Aqua 8

Integrierter Edelstahl-Filter. Automatischer Druckschalter. Trockenlauf. Förderhöhe max. 3 m.

7 Liter, 1,5 bar, 12 V, 1,4 A
62008 123,-
10 Liter, 1,5 bar, 12 V, 3,4 A
62009 114,-
Pumpenkopf als Ersatzteil
E6008 20,70



BI-Comet 5,5 Liter/min

Doppelkammer-Membran-Pumpe. 1,4 bar. 1,5-3 A. Selbstansaugend bis 1,5 m. Anschluss 10 mm. L 130 x B 155 x H 80 mm.

62015 101,-

101,-

Pumpenanschlüsse

für Schlauch, ^{1/2"}
gerade

für Schlauchanschluss
mit Innen-Ø:

10 mm **62005 2,70**
12 mm **620051 2,70**



für Schlauch, ^{1/2"}
gewinkelt 90°

für Schlauchanschluss
mit Innen-Ø:

10 mm **62006 2,70**
12 mm **620061 2,70**



Druckausgleichsgefäße



Fiamma-Ausgleichsgefäß

Druck ist auf 0,9 bar voreingestellt und kann mit einem Kompressor/Pumpe erhöht werden.

Maße: H 234 x B 154 x T 98 mm.
Anschluss für 10-12 mm Schlauch.
650141 30,60



Shurflo-Ausgleichsgefäß

Druck ist auf 1,4 bar voreingestellt und kann mit einer Fahrradpumpe bis max. 8,6 bar erhöht werden.
Maße: H 226 x B 103 x T 95 mm.
Lieferung ohne Anschlussnippel.
Profiqualität **65013 59,95**



Druckausgleichsgefäß

Kunststoff. Gleichmäßiger Wasserfluss. Verhindert unnötiges An-/Abschalten. Mindert Wasserverbrauch und erhöht Lebensdauer der Pumpe. Max. 5 bar. **65011 22,30**

^{1/2"}

für Uniquick, gerade

für Anschluss an Rohrsystem mit
Ø 12 mm **650589 8,15**



^{1/2"}

für Uniquick, gewinkelt 90°

für Anschluss an
Rohrsystem mit
Ø 12 mm **650619 7,60**



CARBEST
INNOVATIONS FOR MOBILE LIFE

**NEW
2022**

① **2-Kammer-Druckwasserpumpe – 3,8 l/min, 2,8 bar**

Selbstansaugend. Anschluss über 3/8" (10 mm) Schlauchbolzen inkl. Filter und Schlauchadapter. Maße ca.: L 62 x B 154 x H 98 mm, 12 V, 3,5 A (max. 7,5 A).

620550 49,90

② **3-Kammer-Druckwasserpumpe – 7 l/min, 1,4 bar**

Selbstansaugend. Anschluss über 1/2" Außengewinde inkl. Filter und Schlauchadapter. Maße ca.: L 203 x B 130 x H 123 mm, 12 V, 3,0 A (max. 6,0 A).

62055 89,90

② **3-Kammer-Druckwasserpumpe – 10 l/min, 2,8 bar**

Selbstansaugend. Anschluss über 1/2" Außengewinde inkl. Filter und Schlauchadapter. Maße ca.: L 203 x B 130 x H 123 mm, 12 V, 3,5 A (max. 7,5 A).

62056 94,90

③ **4-Kammer-Druckwasserpumpe – 11,3 l/min, 3,8 bar**

Selbstansaugend. Anschluss über 1/2" Außengewinde inkl. Filter und Schlauchadapter. Maße ca.: L 203 x B 130 x H 111 mm, 12 V, 3,5 A (max. 7,5 A).

620560 109,-

④ **5-Kammer-Druckwasserpumpe – 18,9 l/min, 4,2 bar**

Selbstansaugend. Anschluss über 1/2" Außengewinde inkl. Filter und Schlauchadapter. Maße ca.: L 203 x B 130 x H 111 mm, 12 V, 3,5 A (max. 7,5 A).

620561 149,-



Pumpen inkl. Zubehör

LILIE-Membranpumpen-Trinkwassersystem WeißGELB

① **LILIE Classic Serie WeißGELB 7 l/min**

3-Kammer Membran-Pumpe mit 1,4 bar, 12 V, max. 4,5 A. Selbstansaugend bis 2,5 m. Schlauchanschluss 10 mm. L 210 x B 129 x H 114 mm

620012 99,80

LILIE Classic Serie WeißGELB 10,6 l/min

Wie Trailing 7, jedoch mit 2,1 bar. 12 V, max. 4,0 A. Selbstansaugend bis 3,1 m. Gewicht 1,8 kg. L 210 x B 129 x H 114 mm

620022 124,80

② **LILIE Classic Serie Whisper King WeißGELB 10 l/min**

3-Kammer Membran-Pumpe, extrem leise, hohe Förderleistung, spezielles, geräuschkämmendes Material. Spezialdichtungen am Pumpenkopf. 10 l/min. 3,1 bar, 12 V, 5,9 A. Selbstansaugend bis 3,0 m. Mit Schlauchanschluss 10 mm. L 212 x B 128 x H 125 mm

620032 168,-

③ **LILIE Soft Serie WeißGELB mit Bypass-Steuerung.**

4-Kammer Membran-Pumpe, lässt das Wasser besonders sanft und leise fließen. Maße: L 205 x B 125 x H 110 mm. Gewicht 2,0 kg. Betriebstemperatur bis 77 °C. Max. Ansaughöhen 7,5 l = 2,5 m, 11,3 l = 3,1 m. Mit Schlauchanschluss 10 mm.

7,5 l/min, 1,4 bar, max. 4,2 A 62990 109,80

11,3 l/min, 2,3 bar, max. 5,5 A 62991 134,90

LILIE-Membranpumpen-IQflo®

④ **IQflo 11.1 11,0 l/min**

Flüsternd leise Membranpumpe. Abschaltdruck von 0,1 bis 2,4 bar einstellbar. 12 V, 6,5 A. Selbstansaugend bis 3,1 m. Maße: L 220 x B 130 x H 115 mm, Gewicht: 1,9 kg

62989 199,-

⑤ **IQflo 12.2 12,2 l/min**

Flüsternd leise Membranpumpe. Abschaltdruck von 0,1 bis 2,4 bar einstellbar. 12 V, 7,5 A. Selbstansaugend bis 3,1 m. Maße: L 220 x B 130 x H 110 mm, Gewicht: 2,1 kg

62977 229,-

⑥ **IQflo 14.4 14,4 l/min**

Flüsternd leise Membranpumpe. Abschaltdruck von 0,1 bis 2,95 bar einstellbar. 12 V, 10,0 A. Selbstansaugend bis 3,1 m. Maße: L 220 x B 130 x H 110 mm, Gewicht: 2,1 kg

62978 249,-



Serie WeißGELB

Zertifiziert nach der neusten Fassung der DIN 2001-2 (Trinkwasserverordnung). Dies beinhaltet für jede einzelne Komponente eine Prüfung nach KTW und DVGW-W270.

5-Kammer-Druckpumpe – Smart Serie

5-Kammer-Membran-Frischwasserpumpe mit elektronischer Regelung. Integrierter Smart-Sensor (Flüsterregelung). Inkl. Anschluss 1/2" Außengewinde.

14,0 l/m, 2,5 bar, max. 6,5 A
Maße: L 230 x B 123 x H 145 mm.
Gew. 2,8 kg. Max. Ansaughöhe 330 cm.
62995 307,-

18,9 l/m, 2,5 bar, max. 10,0 A
Maß: L 260 x B 123 x H 125 mm.
Gew. 3,8 kg. Max. Ansaughöhe 400 cm.
62996 329,-



Tauchpumpen/Wasserpumpen und Zubehör



REIMO TOP-PREIS
13,90

Tauchpumpe 12 l
Höhensparender Seitenanschluss des Schlauchs. Für Schlauch von 10-12 mm. 0,6 bar, 18-24 W. Pumpen-Ø 48 mm

62016 13,90
62016L



Ø 19 mm

Bilgenpumpe Piranha 25 l
12 V-Pumpe für Süß-, Salz- und Schmutzwasser. Gute Förderleistung auch bei Höhen von 5 m. Stromverbrauch von max. 1,7 A. Ø 19 mm

62044 35,90



COMET

Pumpen-Trockenlaufschutz
für Pumpen mit 12-45 Watt Leistung. Erkennt das längere „Trockenlaufen“ der Pumpe und schaltet diese ab. Verhindert so Überhitzung. Technische Daten: 8,0-14,4 V, Absicherung: 2,5 A, B x H x T 113 x 31 x 63 mm

62047 45,90

Adapter von 12 mm Rohr auf Schlauch



REICH

Adapter mit 12 mm Anschluss auf 10 mm Schlauch, mit Rückschlagventil, **62065 9,90**
62065L

auf 12 mm Schlauch, ohne Rückschlagventil **650569 5,40**

auf 10 mm Schlauch, ohne Rückschlagventil, **650579 5,50**



Die Power-Pumpe stark genug zum Duschen

NEW 2022

12 Volt Tauchpumpen mit Rohrstopfenanschluss für Schlauch – Trinkwassergeeignet

Nr.	Bezeichnung	l/m	bar	Watt	Höhe	Ø Pumpe	Ø Anschluss	Art-Nr.		Preis
①	Geo-Duplo Plus	19,5	1,5	50-90	245 mm	42 mm	10 mm	62074L	62074	39,90
②	Tauchpumpe Lux Plus	16,0	0,85	30-40	-	65 mm	11 mm	62069L	62069	18,60
③	Elegant	19,0	0,55	15-24	-	38 mm	10 mm	62070L	62070	13,95
④	Eco Plus	13,5	0,8	30-45	135 mm	38 mm	10 mm	60095L	60095	18,50
⑤	VIP Plus	20,0	1,1	35-45	-	48 mm	10 mm	62068L	62068	20,40
⑥	Ocean	19,0	1,75	70-85	-	48 mm	10 mm	62067L	62067	29,90
⑦	Ocean Softstart	21,0	1,5	45-60	133 mm	48 mm	10 mm	62076L	62076	37,90
⑧	Ocean 2000	16,0	1,25	24-45	133 mm	48 mm	10 mm	62099L	62099	81,-



- Verstärken den Wasserdruck bei langen Leitungswegen
- Auch als Außenpumpe, jedoch nicht selbstansaugend
- Einfach in die Schlauchleitung einbinden
- Leicht zu reinigen
- Für kurzen Trockenlauf geeignet
- Leiser Betrieb
- Für Trinkwasser geeignet

Inline-Pumpen für Schlauch mit Überwurfmutter oder mit Rohrstopfenanschluss Ø 10 mm

Nr.	Bezeichnung	Hersteller	l/m	bar	Watt	Höhe	Ø Pumpe	Anschluss	Art-Nr.		Preis
①	Geo-Duplo-Inline Plus	COMET	19,5	1,5	50-90	270 mm	42 mm	Stutzen 10 mm	62077L	62077	48,95
②	Geo-Inline Plus		19,0	0,7	25-50	150 mm	42 mm	Stutzen 10 mm	62075L	62075	22,50
③	VIP-Inline plus		23,0	1,1	35-45	142 mm	48 mm	Stutzen 10 mm	62078L	62078	22,80
④	Verstärkerpumpe	REICH	15,0	0,5	10-20	-	48 mm	Überwurfmutter	62024L	62024	36,90
⑤	Verstärkerpumpe 15		15,0	0,5	-	-	48 mm	Stutzen 10 mm	620631L	620631	33,50
⑥	Verstärkerpumpe 18		18,0	0,8	-	-	45 mm	Stutzen 10 mm	620632L	620632	45,40

Tauchpumpen/Wasserpumpen und Zubehör

- Zum Teil Trinkwasserkonform nach DIN 2001-2
- Anschluss mit Schlauchschelle an jeden Schlauch mit passenden Durchmesser möglich
- Für kurzen Trockenlauf geeignet
- Geringer Durchmesser – für kleine Kanisteröffnungen passend



Preiswerte Tauchpumpen mit Rohrstopfenanschluss für Schlauch Innen-Ø 10-12 mm

Nr.	Bezeichnung	l/m	bar	Watt	Gewicht	Ø Pumpe	Trinkwasserkonform	Art-Nr.		Preis
①	Pumpe Standard	10	0,5	10-18	150 g	43 mm	ja	620201L	620201	20,30
②	Pumpe Easy 14	14	0,5	-	145 g	45 mm	ja	620601L	620601	18,90
③	Tauchpumpe 10 I	10	1,5	40	-	38 mm	nein		62130	13,70
④	Tauchpumpe 15 I	15	1,5	50	-	49 mm	nein		62131	14,95

CARBEST
INNOVATIONS FOR MOBILE LIFE

NEW 2022

Tauchpumpe 16 I

- Vollständig eintauchbar
- Geräuschlos und vibrationsloser Betrieb
- Dauergeschmiert
- Kleines Maß
- Leichtes Gewicht
- Schnelle und einfache Installation



12 V, 0,6 bar, 5,0 A, Betriebszeit für 30 min, Förderhöhe bis zu 6 m, Trockendichtung mit Permanent-schmierung, Schlauchanschluss: Ø 12 mm / 1/2", Gewicht: 0,24 kg, Maße: H106 x B48 mm.

620001 11,95

- Trinkwasserkonform nach DIN 2001-2
- Anschluss mit UniQuick-System kompatibel oder mit Adapter für Schlauchanschluss geeignet
- Leicht zu reinigen
- High-Tech-Dichtung selbstschmierend
- Für kurzen Trockenlauf geeignet
- Besonders hygienische Oberfläche
- Passende Schlauchadapter siehe links



Trinkwasserkonforme 12 V Tauchpumpen für Rohrsystem UNI-QUICK mit Außen-Ø 12 mm

Nr.	Bezeichnung	l/m	bar	Watt	Gewicht	Ø Pumpe	Ø Anschluss	Art-Nr.		Preis
①	Pumpe Power Easy 12	12	0,6	10-18	155 g	45 mm	12 mm	62073L	62073	28,10
②	Pumpe Power Plus	19	1,1	35-45	175 g	45 mm	12 mm	620661L	620661	44,40
③	Pumpe Power Jet	22	1,8	70	270 g	54 mm	12 mm	62071L	62071	46,40
④	Pumpe Power Jet Plus	25	2,1	75	270 g	54 mm	12 mm	62072L	62072	55,50
⑤	Powerpumpe Twin	19	1,4	55	325 g	80 mm	12 mm	620641L	620641	58,90

REICH

- Zum Teil Trinkwasserkonform nach DIN 2001-2
- Anschluss mit Überwurfmutter an den meisten Gewebesläuchen möglich
- High-Tech-Dichtung selbstschmierend
- Für kurzen Trockenlauf geeignet
- Geringer Durchmesser – für kleine Kanisteröffnungen geeignet



Klemm-Muttern
als Ersatzteil für Schlauch Innen-Ø 10 mm/Außen-Ø 15 mm
3 Stk. 650171 3,30

Tauchpumpen mit Überwurfmutter für Schlauch mit Innen-Ø 10 mm und Außen-Ø 16 mm

Nr.	Bezeichnung	l/m	bar	Watt	Gewicht	Ø Pumpe	Trinkwasserkonform	Art-Nr.		Preis
①	Hochleistungspumpe	18	0,9	30-40	180 g	45 mm	ja	620231L	620231	42,40
②	Tauchpumpe 12 I	12	0,5	10-18	160 g	45 mm	ja	620211L	620211	41,20
③	Powertauchpumpe	18	1,1	35-45	185 g	45 mm	ja	620621L	620621	45,40
④	Tauchpumpe 15 I	15	0,5	10-20	190 g	48 mm	nein	62022L	62022	37,90

REICH

Wasserpumpen-Zubehör

Rückschlagventile – Verhindern das Zurückfließen des Wassers in der Wasserleitung.



6,90

Rückschlagventil
Schmales Rückschlagventil mit Schlauchanschluss 10 mm.
E089 6,90



**Rückschlagventil
Messing**
Max. Druck 10 bar. Mit Messinggehäuse, Schlauchanschluss 10 mm.
65307 10,20



**Rückschlagventil
Kunststoff**
Schlauchanschluss 10 mm.
65300 7,70



Rückschlagventil
Mit Gewindetülle, Schlauchanschluss 10 und 12 mm.
65081 8,20



Rückschlagventil
Schlauchanschluss 10 und 12 mm.
650669 7,95



**Großes
Rückschlagventil**
Robuste Ausführung, Schlauchanschluss 12 mm. Max. Druck 5,6 bar.
65304 29,20

Pumpenzubehör



für Tauchpumpen von REICH

Sieb für Tauchpumpen
Verhindert das Eindringen von Schmutz in die Pumpe.
62026 4,50



Gummidurchführung
für Kabel. Innen-Ø 5 mm. Lochmaß für Bohrung 10 mm.
62033 0,45

Druckschalter für Tauchpumpen – Stärkere Tauchpumpen können so als Automatikpumpe benutzt werden.



**Digitaler Druckschalter
0,8–1,4 bar**
Für externe Pumpen, mit LED-Anzeige für Betriebsstatus. Mit 12 mm Speedfit-Anschluss und 2 Schlauchtüllen. Pumpe wird automatisch abgeschaltet, ideal für Hähne ohne Schalter und zum Umrüsten auf Druckpumpen. Druck von 0,8 bis 1,4 bar.
62007 116,-
62007L



**Druckschalter
0,4 bar**
Membranschalter mit Rückschlagventil, max. 15 A. Schlauchanschluss Ø 10 oder 12 mm
10 mm 62030 18,70
10 mm 62030L
für Uniquick Ø 12 mm 620301 19,70

**Druckschalter
1,0 bar**
Membranschalter mit Rückschlagventil, Schaltleistung max. 15 A, Schlauchtülle Ø 10 oder 12 mm.
10 mm 62014 18,60
für Uniquick Ø 12 mm 620141 18,60

Universal Wasserfilter – Zur Montage in die Schlauchleitung und an der Pumpe.



**Feinfilter –
Aufschraubbarer
Klarsichtdeckel
zum Reinigen**
Filter komplett, Schlauchanschluss 10 und 12 mm.
65305 13,80
Filtereinsatz, Ersatzteil 653051 6,40



**Filter –
mit aufschraubbarem Gehäuse**
Schlauchanschluss 10 mm.
65301 6,90



**Kunststoff-Filter –
mit transparentem Gehäuse**
Für große Pumpen
Schlauchanschluss 12 mm oder 1/2" Außengewinde. 65302 15,70



**Zubehör zum elektrischen
Anschluss von Pumpen –
Batteriekasten**
Für die kompakte Wasseranlage. Zur Aufnahme von 2 x 6 V Blockbatterien. 1 m Anschlusskabel, falsches Einsetzen der Batterie unmöglich. Maße: 155 x 70 x 110 mm. Ohne Batterien. 81340 6,05

Passende Blockbatterie 6 V.
Mit 2 Batterien hintereinander (in Reihe) hat man 12 V.
81339 6,10

Fußschalter
zum Ein- und Ausschalten der Pumpe. Die Befestigung erfolgt am Boden. Maße: 60 x 45 x 32 mm.
62039 6,60



Druckpumpenvorfilter
Filter mit Ausgang 1/2" Außengewinde. Eingang 1/2" Innengewinde.
62046 10,30
62046L

Schläuche und Rohre für jeden Zweck



Extra flexibler Trinkwasserschlauch 10 mm

Flexibel und abriebfest. Temperaturbeständig: Blau bis +20°C, kurzfristig bis 70°C, Rot bis +60°C, kurzfristig bis 100°C. Innen-Ø: 10 mm Außen-Ø: 16 mm

Farbe	Länge	Art.-Nr.	GP/1 m	Preis
weiß/blau	5 m	6500420	4,98	24,90
weiß/blau	10 m	6500421	4,49	44,90
weiß/blau	50 m	6500002	0,00	154,90
weiß/rot	5 m	6500430	5,50	27,50
weiß/rot	10 m	6500431	4,99	49,90
weiß/rot	50 m	6500003	3,52	175,90



Rohre als Stangenware

Verschiedene Wasserrohre für Frisch- oder Abwasser. Auch für andere Anwendungen geeignet
1 = Speedfit, 2 = Uni Quick.

Außen-Ø	Farbe	Länge	Art.-Nr.	GP/1 m	Preis
15 mm	weiß	2 m	65362 ¹	4,65	9,30
28 mm	schwarz	1 m	65160 ²		4,60
28 mm	schwarz	2 m	65161 ²	4,20	8,40

Zubehör für Schläuche im Überblick



Spiralschlauchschellen

für Schlauch-Ø	Menge	lose	Art.-Nr.	Preis
19 mm	5 Stk.	65107	651070	4,60
25 mm	5 Stk.	65108	651080	5,20
40 mm	2 Stk.	65109	651090	4,25



Kunststoffschlauchschellen

Spannbereich	Menge	lose	Art.-Nr.	Preis
15–17 mm	5 Stk.	65007L	650070	2,95
17–19 mm	5 Stk.	650060L	650060	3,15
19 mm	5 Stk.	650080L	650080	6,20



Spiralschlauch für Abwasser

Schlauch mit umlaufender Kunststoffspirale. Drückt sich nicht so schnell zusammen.

Außen-Ø	Farbe	Länge	Art.-Nr.	GP/1 m	Preis
19 mm	grau	10 m	651005	2,29	22,95
19 mm	grau	30 m	651006	2,23	66,90
25 mm	grau	10 m	651010	2,69	26,90
25 mm	grau	30 m	651011	2,70	80,90
30 mm	grau	5 m	652010	3,98	19,90
30 mm	grau	30 m	652011	3,97	119,--
40 mm	grau	5 m	652000	5,38	26,90
40 mm	grau	10 m	652001	5,34	53,40

PVC Schlauch klar 8 mm

8 mm Innendurchmesser. Transparent, ohne Gewebe, daher sind Verschmutzungen im Schlauch gut zu erkennen.

Ømm	Farbe	Menge	Art.-Nr.	GP/1 m	Preis
8x2,0	klar	5 m	651020	0,99	4,95
8x2,0	klar	50 m	651029	1,07	53,60



Frischwassereinfüllschlauch

Als Befüllschlauch für Trinkwasser nach Trinkwasserverordnung (KTW) geeignet. Als Verbindung zwischen Einfüllstutzen und Tank.

Innen-Ø	Farbe	Länge	Art.-Nr.	GP/m	Preis
40 mm	weiß	5 m	652020	13,38	66,90
40 mm	weiß	10 m	652021	13,29	132,90



Gewebeschlauchschellen

Spannbereich	Menge	lose	Art.-Nr.	Preis
10–16 mm	5 Stk.	verzinkt	650050	3,65
10–16 mm	5 Stk.	V2A	650010	12,50
16–25 mm	2 Stk.	65105	651050	3,80
25–30 mm	2 Stk.	65106	651060	3,90
32–50 mm	2 Stk.	65205	652050	6,95
50–70 mm	1 Stk.		49488	1,90
70–90 mm	1 Stk.	V2A	72262	10,95
80–100 mm	1 Stk.		480641	1,90



Trinkwasserrohr für Stecksysteme

Für Frischwasseranlagen nach KTW geeignet. Druckfest bis 10 bar bei 20°C und 6 bar bei 65°C. Lebensmittelecht. Rollenware. Systeme: 1 = Speedfit, 2 = Uni Quick

Außen-Ø	Farbe	Länge	Art.-Nr.	GP/1 m	Preis
12 mm	blau	10 m	653600 ¹	1,04	10,40
12 mm	blau	25 m	653601 ¹	1,48	36,90
12 mm	rot	10 m	653610 ¹	1,04	10,40
12 mm	rot	50 m	653611 ¹	2,94	73,40
12 mm	bl/sw	5 m	6505090 ²	2,19	10,95
12 mm	bl/sw	10 m	6505091 ²	2,09	20,90
12 mm	rot/sw	5 m	6505190 ²	2,19	10,95
12 mm	rot/sw	10 m	6505191 ²	2,09	20,90



Trinkwasserschlauch mit Gewebereinlage

Dank Gewebe für Druckwasseranlagen geeignet. Erfüllt die neuste Trinkwasserverordnung. Für Kalt- und Warmwasser. Farbe: Blau 10 und 12 mm Innen-Ø, 15 und 18 mm Außen-Ø.

Ø in mm	Länge	Art.-Nr.	GP/1 m	Preis
10 x 15	5 m	650046	2,18	10,90
10 x 15	50 m	650049	1,99	99,40
12 x 18	5 m	6500440	4,18	20,90
12 x 18	10 m	6500441	0,84	41,90



Befestigungsschellen

Geben dem Schlauch sicheren Halt. Aus Kunststoff.

Klemmbereich	Menge	lose	Art.-Nr.	Preis
6–8 mm	1 Stk.		751030L	0,30
6–8 mm	10 Stk.		751030	2,95
10–11 mm	1 Stk.		75120L	0,30
10–11 mm	10 Stk.		75120	3,--
15–16 mm	5 Stk.	651570L	651570	2,70
17–18 mm	5 Stk.	651590L	651590	2,95
23–25 mm	5 Stk.	65157L	65157	5,30

Trinkwasserrohrsystem

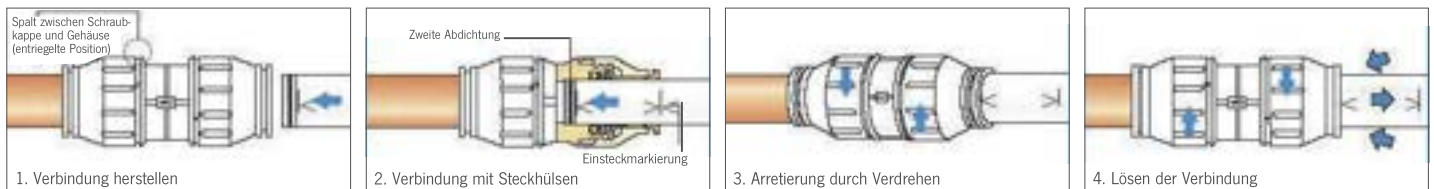

Speedfit – Steckbares Rohrsystem für Frischwasserversorgung

- Einfache und schnelle Installation – keine Querschnittsverengung
- Druckfest bis 7 bar und bis 70°C
- Ohne Werkzeug montierbar, ideal für Selbstverlegung
- Kein zusätzliches Dichtmaterial notwendig, mehrfaches Lösen möglich

Twist and lock

 <p>Verbinder gerade 1 Stück 12 mm 65367 4,55 15 mm 65368 3,95</p>	 <p>Winkelverbinder 90° 2 Stück 12 mm 65363 11,10</p>	 <p>T-Verbinder 1 Stück 12 mm 65365 7,50 15 mm 65366 5,60</p>	 <p>Rohrendkappe Endstopfen als Rohrabschluss 12 mm 65373 4,95 15 mm 65374 3,20</p>	 <p>Sicherungsringe Für sicheren Halt. Pro Stück 12 mm 65389 0,70 15 mm 65390 0,55</p>	 <p>Stützhülsen 12 mm Bei Verwendung von Kunststoffrohr wird die Verwendung von Stützhülsen empfohlen. Stützhülse einfach 65395 0,95 Stützhülse Superseal mit zweiter Dichtung 65396 1,55</p>
 <p>ab 10,40</p> <p>Trinkwasserrohr, Außen-Ø 12 mm 12 mm, Blau, 10 m 653600 10,40 12 mm, Blau, 25 m 653601 36,90 12 mm, Rot, 10 m 653610 10,40 12 mm, Rot, 25 m 653611 73,40 15 mm, Weiß, 2 m Stange 65362 9,30</p>		 <p>Klemmen für Rohr 12 mm, 10 Stück 65393 13,50 15 mm, 5 Stück 65391 3,65</p>	 <p>Verschlussstopfen für Steckverbinder 12 mm 65375 2,80 15 mm 65376 2,30</p>	 <p>Schlauchverbinder auf 10 mm Schlauch. Zur Anbindung an Wasserschlauch 15 mm 65378 4,10</p>	
 <p>Rückschlagventil Mit Schraubkappe zum Entlüften. Länge ca. 98 mm. 15 mm 65385 22,10</p>	 <p>Absperrhahn beidseitiger Anschluss für 15 mm Rohr. Länge ca. 82 mm. 15 mm 65384 15,20</p>	 <p>Pumpenanschluss Verbinder 1/2" Innengewinde. Kupplung auf Überwurfmutter 1/2" IG, passend zum Anschluss von Druckpumpen. 12 mm 65380 8,50</p>	 <p>Schraubverbinder 3/8" Innengewinde. Kupplung auf Überwurfmutter 3/8" Innengewinde 12 mm 65379 7,95</p>	 <p>Schraubverbinder 3/8" Außengewinde. Kupplung auf Gewindeanschluss 3/8" Außengewinde. Messing. 12 mm 653821 11,95</p>	 <p>Schraubverbinder 1/2" Außengewinde. Kupplung auf Gewindeanschluss 1/2" Außengewinde. Messing. 12 mm 65382 8,10</p>

Zubehör für Speedfit und UniQuick-Rohrsystem Ø 12 mm

 <p>Sicherheitsventil Öffnet bei 2,8 bar. Auch als Ablassventil. Ø 12 E3054 35,50</p>	 <p>Truma Frost Control Sicherheitsventil mit Anschlüssen für 12 mm Rohrsysteme. Temperaturgesteuertes, stromloses Ventil zum Schutz vor Frostschäden Ø 12 721808 145,-</p>	 <p>Druckschalter 0,4 bar Mit Rückschlagventil. Schaltleistung 15 A. Ø 12 620301 19,70</p>	 <p>Druckschalter 1 bar Mit Rückschlagventil. Schaltleistung 15 A. Ø 12 620141 18,60</p>	 <p>TRUMA COMBI Warmwasserabgang für Truma Combi Heizung. Ø 12 721804 18,20</p>	 <p>TRUMA COMBI Kaltwasseranschluss für Boilerzulauf an Truma Combi Heizung. Ø 12 721803 18,20</p>
		 <p>Externer, digitaler Druckschalter Z.B. für Tauchpumpen. Erkennt auch Druckverlust bei Undichtigkeiten. Einstellbar von 0,8 bis 1,4 bar. Ø 12 62007L</p>	 <p>62007 116,-</p>	 <p>ALDE Boileranschluss Warmwasserabgang mit Rückschlagventil und Entlüftungsschlauch 0,5 m. Ø 12 48253 38,-</p>	 <p>ALDE Boileranschluss Kaltwasserzulauf Ø 12 48255 22,30</p>

Steckbares 12 mm Rohrsystem für Frischwasser

- Schnelle Montage durch Einstecken des Rohres in die Fittings
- Die Verbindungen lösbar und wieder verwendbar
- Exakte Verlegung ohne Wassersäcke, dadurch wird das Risiko einer nicht vollständigen Entleerung bei Frost minimiert
- Verlegung ohne Knickstellen, für optimalen Schutz
- 100 % dicht bis zu einem Druck von 6 bar bei 80° C
- Frostfestes, lebensmittelechtes PE-Rohr, Außen-Ø 12 mm
- Alle Verbinder inkl. Sicherungsringen



Mit KTW und DVGW W270 Zulassung

Stecksystem für einfache Montage

 <p>Kaltwasserrohr Blau/schwarz, Außen-Ø: 12 mm 5 m 6505090 10,95 10 m 6505091 20,90</p>	 <p>Warmwasserrohr Rot/schwarz, Außen-Ø: 12mm 5 m 6505190 10,95 10 m 6505191 20,90</p>	 <p>Gerader Verbinder Ø 12 650529 6,90</p>	 <p>Winkelverbinder Ø 12 650539 7,10</p>	 <p>Y-Verbinder Ø 12 650545 8,90</p>	 <p>T-Verbinder Ø 12 650549 9,90</p>
 <p>T-Verteiler Ø 12 650547 9,10</p>	 <p>Mehrfach-Verbinder Ø 12 650559 18,10</p>	 <p>Tankdurchführung Ø 12 650557 7,25</p>	 <p>Gerader Verbinder auf 12 mm Schlauchtülle Ø 12 650569 5,40</p>	 <p>Gerader Verbinder auf 10 mm Schlauchtülle Ø 12 650579 5,50</p>	 <p>Gerader Verbinder auf 1/2" Überwurf- mutter, z. B. für Druck- pumpe Ø 12 650589 8,15</p>
 <p>Adapter 8 mm Rohr Z.B. als Boileranschluss Ø 12 65077 11,95</p>	 <p>Adapter 10 mm Rohr Z.B. für TRUMA Boiler oder Tauchpumpen Ø 12 650629 10,10</p>	 <p>Schlauchstecktülle auf 10/12 mm Schlauch Ø 12 650659 3,30</p>	 <p>Winkelverbinder auf 12 mm Schlauchtülle Ø 12 650599 5,15</p>	 <p>Winkelsteck- anschluss mit Rohr Ø 12 650609 5,40</p>	 <p>Winkelverbinder auf 1/2" Überwurf- mutter, z. B. für Druck- pumpe Ø 12 650619 7,60</p>
 <p>Adapter 8 mm Rohr z. B. als Boileranschluss Ø 12 65078 9,20</p>	 <p>Adapter 10 mm Rohr z. B. für TRUMA Boiler oder Tauchpumpen Ø 12 650639 9,90</p>	 <p>Adapter mit Schlauch Schlauchstück auf 12 mm UniQuick Ø 12 65079 14,40</p>	 <p>Rückschlagventil auf 12 mm Schlauchtülle Ø 12 650543 9,20</p>	 <p>Rückschlagventil auf 10 mm Schlauch- tülle Ø 12 650544 9,40</p>	 <p>Endstopfen Ø 12 650679 5,40</p>
 <p>90° Bogen für Rohrbiegungen Ø 12 650709 2,50</p>	 <p>Verschlussstopfen Ø 12 650689 2,15</p>	 <p>Tank- verschraubung mit Gegenmutter 1/2" Ø 12 65080 8,50</p>	 <p>Entleerungsventil auch zur Entlüftung Ø 12 650540 11,95</p>	 <p>Ablassventil 1 Eingang Ø 12 650538 11,95</p>	 <p>Ablassventil 2 Eingänge Ø 12 650537 14,19</p>
 <p>Rohrschelle einfach 5 Stück Ø 12 650749 6,90</p>	 <p>Rohrschelle doppelt 5 Stück Ø 12 650747 7,90</p>	 <p>Adapter 12 / 14 von UniQuick 12 mm auf UniQuick 14 mm 65076 9,40</p>	 <p>Sicherung Sicherungsclips 5 Stück, als Ersatz 65083 6,50</p>	 <p>Rohrschere 65075 80,70</p>	

Frischwasserzubehör für Schlauchsysteme



Verschraubungen und Zubehör

- ① **Winkelverschraubung**
zur Wasserentnahme aus Tank und Kanister,
für 10/12 mm Wasserschlauch. **65028** **4,40**
65028L
- ② **Schnellkupplung** zum Trennen/Absperren von der
Wasserleitung. Ø 10 mm. **65027** **14,90**
- ③ **Bodendurchführung:** Ø von 8-25 mm beliebig aufzubohren,
für Bodenstärken von 23-45 mm. **65010** **3,70**
65010L

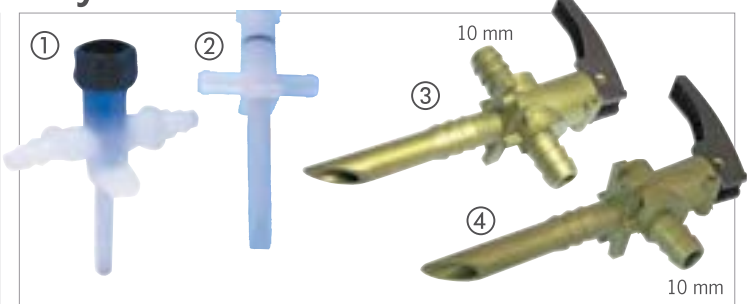

Entleerungshähne für 10 mm Schlauch

Ablassventile können zwischen die Wasserleitung oder an deren Ende zur Entleerung eingebaut werden. Damit ist eine vollständige Entleerung der Schlauchleitungen möglich, was z.B. bei Frost die Gefahr des Einfrierens und Platzens des Wasserschlauches weitgehend verhindert.

- ① **Durchgangsventil Kunststoff** **65042** **9,50**
- ② **Durchgangsventil Kunststoff einfach** **E155** **8,30**
- ③ **Durchgangsventil Kunststoff, 2 Eingänge, mit Kipphebel.** **65043** **20,40**
- ④ **Endablassventil Kunststoff, 1 Eingang, mit Kipphebel.** **65044** **14,95**

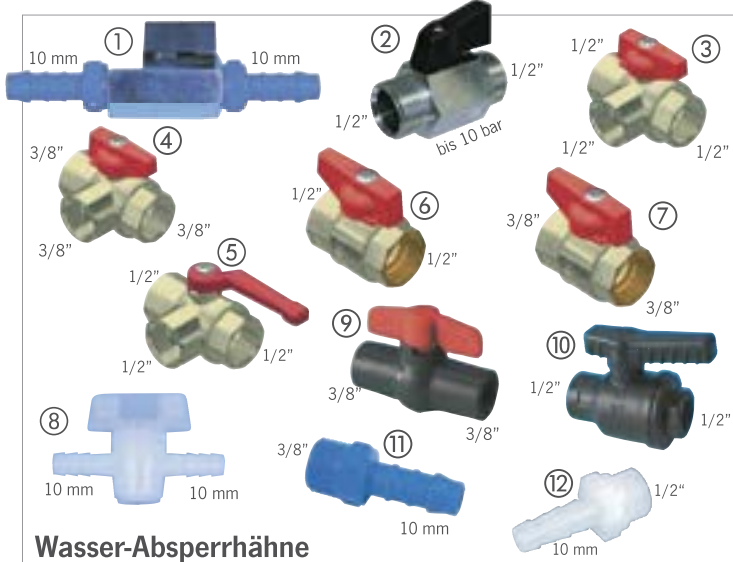

Wasser-Absperrhähne

- ① **Messing Kugelhahn** für 10 mm Schlauch,
zum Absperren einer Druckwasseranlage. **65041** **14,20**
65041L
- Messing Kugelhahn** für 19 mm Schlauch. **65143** **19,90**
- ② **Messing Kugelhahn** beidseitig 1/2" Außengewinde,
druckfest bis 10 bar. **65100** **3,30**
- ③ **Aluminium 3-Wege-Kugelhahn**
an allen Seiten 1/2" Innengewinde. **651000** **22,50**
651000L
- ④ **Aluminium 3-Wege-Kugelhahn**
an allen Seiten 3/8" Innengewinde. **651002** **21,30**
651002L
- ⑤ **Aluminium 3-Wege-Kugelhahn** mit langem Hebel
an allen Seiten 1/2" Innengewinde. **651001** **22,-**
651001L
- ⑥ **Aluminium Kugelhahn** beidseitig 1/2" Innengewinde. **651003** **8,-**
651003L
- ⑦ **Aluminium Kugelhahn** beidseitig 3/8" Innengewinde. **651004** **7,20**
- ⑧ **Absperrhahn** 10 mm für drucklose Wasseranlagen. **65040** **5,90**
- ⑨ **Kugelhahn** 3/8", Kunststoff, grau, mit
beidseitigem Rohr-Innengewinde. **65146** **7,85**
- ⑩ **Kugelhahn** 1/2", Kunststoff, schwarz mit
beidseitigem Rohr-Innengewinde. **65147** **15,10**
- Übergangsverbinder** auf 10 mm Schlauch.
- ⑪ 3/8" Außengewinde, 2 Stück, passend für 65146. **65024** **5,50**
65024L
- ⑫ 1/2" Außengewinde, 2 Stück, passend für 65147. **65025** **5,80**
65025L

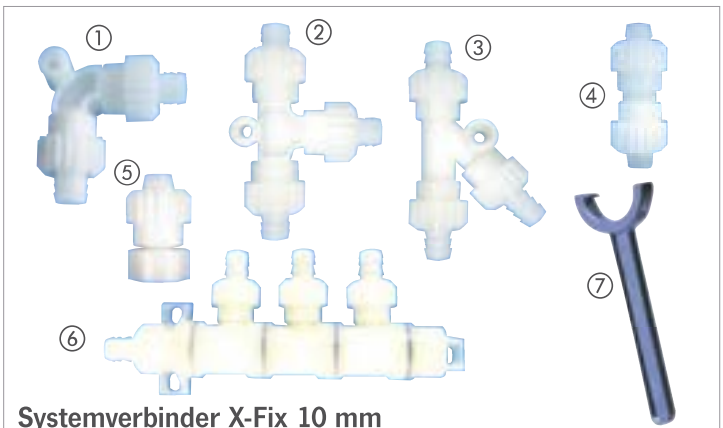

Systemverbinder X-Fix 10 mm

Strömungsgerechte Wasserführung, Schlauch außen: Ø 13-17 mm, innen immer Ø 10 mm. Wasserverteiler flexibel einsetzbar durch Verdrehen der Anschlüsse. Inkl. Mutter – keine Schelle notwendig. Mit Bohrung für Schraube zur sicheren Befestigung.

- ① **Bogen 90°** **61240** **3,90**
- ② **T - Stück** **61241** **4,10**
- ③ **Y - Stück** **61242** **4,65**
- ④ **Verbindungsstück** **61243** **3,95**
- ⑤ **Adapter 3/8" auf X - Fix** **61244** **3,90**
- ⑤ **Adapter 1/2" auf X - Fix** **61245** **3,90**
- ⑥ **Verteiler 3 Abgänge** **61246** **10,90**
- Verteiler 4 Abgänge** **61247** **12,90**
- Verteiler 5 Abgänge** **61248** **16,90**
- ⑦ **Montageschlüssel X-Fix** **61249** **5,75**

Messing-Adapterstücke mit Schraubgewinde



- Adapter 1/2" auf 1/2" **65071** **7,40**
- Adapter 1/2" auf 3/8" **65072** **7,50**
- Adapter 1/2" auf 1/4" **65073** **13,60**



Kabelbinder

Zur schnellen Befestigung von Schläuchen oder Kabeln. Kunststoff, farbig sortiert.

- 200 x 3,5 mm, 100 Stück** **810780** **3,70**
- 295 x 3,6 mm, 100 Stück** **81079** **6,70**

GP* = Grundpreis pro angegebener Einheit

Blaue Nummern = Händler-Info für lose Waren in Verpackungseinheiten

Frishwasserzubehör für Schlauchsysteme



Metall-Schlauchschele

für 10 mm Schlauch, verzinkt,
Klemmbereich 10–16 mm

5 Stück	650050	3,65
100 Stk.	65005 65005L	52,50



Edelstahl-Schlauchschele

für 10 mm Schlauch,
Klemmbereich 10–16 mm

5 Stück	650010	12,50
100 Stk.	65001 65001L	204,-

Extra flexibler Trinkwasserschlauch 10 mm

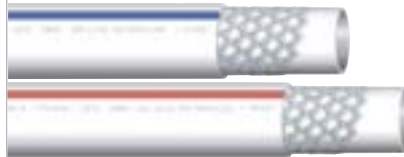

Flexibler, abriebfester Frishwasserschlauch.
Temperaturbeständig:

Weiß/Blau bis +20°C, kurzfristig bis 70°C;
Weiß/Rot bis +60°C, kurzfristig bis 100°C.
Innen-Ø 10 mm, Außen-Ø 16 mm.

Farbe Weiß/Blau

für Kaltwasser, 5 m Rolle	6500420	GP*4,98/1 m	24,90
für Kaltwasser, 10 m Rolle	6500421	GP*4,49/1 m	44,90
für Kaltwasser, 50 m Rolle	650002	GP*3,38/1 m	154,90

Farbe Weiß/Rot

für Warmwasser, 5 m Rolle	6500430	GP*5,50/1 m	27,50
für Warmwasser, 10 m Rolle	6500431	GP*4,99/1 m	49,90
für Warmwasser, 50 m Rolle	650003	GP*3,52/1 m	175,90



Entspricht der
Trinkwasserverordnung



Trinkwasserschlauch mit Gewebewinlage

Dank Gewebe für Druckwasseranlagen geeignet. Erfüllt die neuste
Trinkwasserverordnung. Für Kalt- und Warmwasser.

10 und 12 mm Innen-Ø, 15 und 18 mm Außen-Ø.

10 x 15 mm Farbe Blau für Kalt-/Warmw., 5 m	GP*2,18/1 m	650046	10,90
10 x 15 mm Farbe Blau für Kalt-/Warmw., 50 m	GP*1,99/1 m	650049	99,40
12 x 18 mm Farbe Blau für Kalt-/Warmw., 5 m	GP*4,18/1 m	6500440	20,90
12 x 18 mm Farbe Blau für Kalt-/Warmw., 50 m	GP*0,84/1 m	6500441	41,90

Trinkwasser-Verteilung

- Optimierter Wasserfluss durch abgestimmte Teile
- Erfüllt alle Normen, getestet und zertifiziert
- Schnelle Montage mit Federbandschlauchschele
- Perfekt mit dem extra flexiblen Wasserschlauch (650042 + 650043)



Gerader Verbinder

für 10 mm Schlauch.
2 Stück **64330** **2,30**



90° Verbinder

für 10 mm Schlauch.
2 Stück **64308** **2,50**



T-Verbinder

für 10 mm Schlauch.
2 Stück **64309** **2,95**



Y-Verbinder

für 10 mm Schlauch.
2 Stück **64312** **3,60**

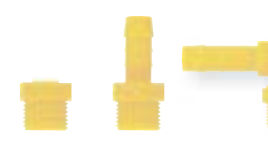

Anschlüsse für Wasserverteiler

für 10 mm Schlauch.
Stopfen 3/8" **E10084** **1,40**
Anschluss gerade **64313** **1,30**
Anschluss 90° **64314** **1,50**



Wasserverteiler 4 Abgänge

für 10 mm Schlauch, erweiterbar.
Mit Montagebohrungen.
65026 **50,90**



Schlauchclip

Befestigungsschele für 10 mm
Schlauch, Klemmbereich 15–16 mm.

5 Stück	651570 651570L	2,70
---------	--------------------------	-------------

für 12 mm Schlauch,
Klemmbereich 17–18 mm.

5 Stück	651590 651590L	2,95
---------	--------------------------	-------------

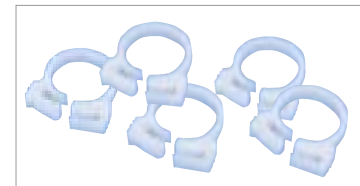

Kunststoff-Schlauchschele

Quick-Clip für 10 mm Schlauch,
Klemmbereich 15–17 mm.

5 Stück	650070 65007L	2,95
---------	-------------------------	-------------

für 12 mm Schlauch,
Klemmbereich 17–19 mm.

5 Stück	650060 650060L	3,15
---------	--------------------------	-------------

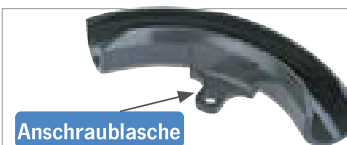

Anschraublasche

Schlauchführung

90° für Schlauch bis Außen-Ø
16 mm, bildet einen engen Radius
ohne Knickgefahr. Auch zur
Befestigung. Mit Anschraublasche.

650190	2,70
---------------	-------------



Federband-Schlauchschele

für 10 mm Schlauch, vorgespannt,
Klemmbereich 15,7–16,5 mm.

5 Stk.	65049	5,40
--------	--------------	-------------

Schlauchverbinder 10 mm und 12 mm

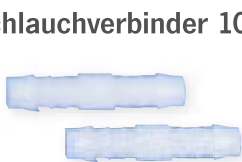

G-Verbinder 2 Stück

10 mm	650230 65023	3,60
12 mm	65035 65035L	4,15

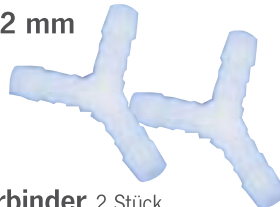

Y-Verbinder 2 Stück

10 mm	650200 65020	3,20
12 mm	65036 65036L	4,20



T-Verbinder 2 Stück

10 mm	650220 65022	3,60
12 mm	65037 65037L	4,20



90°-Verbinder 2 Stück

10 mm	650210 65021	4,20
12 mm	65038 65038L	4,20

GP* = Grundpreis pro angegebener Einheit

Blaue Nummern = Händler-Info für lose Waren in Verpackungseinheiten

Abwasserinstallation mit Schlauch

Schlauchanschlüsse und Verbinder 19 mm und 25 mm

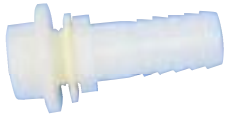

Flansch gerade

Tankanschlussverschraubung für Abwasserschläuche 19 mm.

19 mm Schlauch	65150	4,25
	65150L	
25 mm Schlauch	65155	4,80
	65155L	



Y-Verbinder

19 mm, 2 Stück	651200	4,90
	65120	

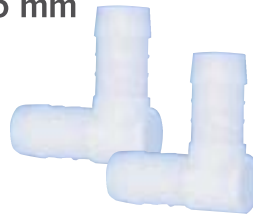

L-Verbinder

19 mm, 2 Stück	651210	3,60
	65121	
25 mm, 2 Stück	65125	6,50
	65125L	



Flansch 90°

Tankanschlussverschraubung für Abwasserschläuche.

19 mm Schlauch	65151	5,60
	65151L	
25 mm Schlauch	65156	6,50
	65156L	



T-Verbinder

19 mm, 2 Stück	651220	4,90
	65122	
25 mm, 2 Stück	65124	5,50
	65124L	

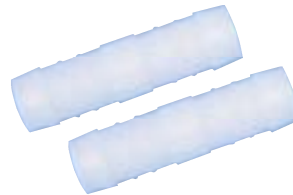

G-Verbinder

19 mm, 2 Stück	651230	5,10
	65123	
25 mm, 2 Stück	65127	6,20
	65127L	



Geruchsverschluss

Keine unangenehmen Gerüche mehr aus dem Abwassertassertank. Der Schlauch wird eingeklickt. Passend für 19 mm und 25 mm. Ohne Schlauch **65239** **13,30**



ab **9,20**

Montage zwischen Schlauch und Wassertank.

19 mm Schlauch	65110	9,20
	65110L	
25 mm Schlauch	65111	11,70
	65111L	

Schnellanschlüsse für Tank- und Schlauchverbindungen



Gerader Steckflansch

Tankanschlussverschraubung mit Außengewinde. Wird von außen in den Tank gesteckt und verklemmt.

1/2" AG	65399	8,45
3/4" AG	653991	8,95



Stufenbohrer

Zum Bohren von Löchern in Wassertanks, z.B. zur Flanschmontage.

Geeignet für 65339 oder 653391. **65398** **96,40**

Schläuche und Schellen 19 mm und 25 mm



Spiralschlauch

Abflussschlauch für Spülbecken und Duschen. Flexibel, max. Rollenlänge 30 m.

19 mm (3/4"), 10 m	651005	22,95
19 mm (3/4"), 30 m	651006	66,90
25 mm (1"), 10 m	651010	26,90
25 mm (1"), 30 m	651011	80,90



Metall-Schlauchschellen

Universalschlauchschellen. 2 Stück. Klemmbereich

16-25 mm	651050	3,80
	65105	
25-30 mm	651060	3,90
	65106	



Spezierschlauchschellen für Spiralschläuche

Besonders schonend zum Schlauch, da keine scharfen Kanten. 5 Stück.

19 mm (3/4")	651070	4,60
	65107	
25 mm (1")	651080	5,20
	65108	

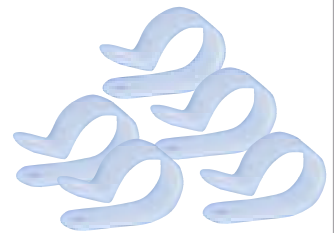

Befestigungsschellen für 19 mm Spiralschlauch

Klemmbereich ca. 25 mm. 5 Stück **65157** **5,30**
65157L

Absperrhähne und Bajonettverbinder für 19 mm Schlauch

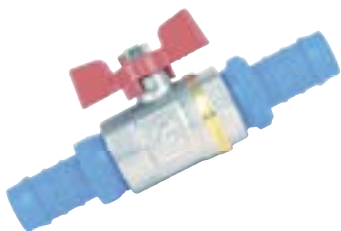

Messing Kugelhahn

Mit Schlauchanschlüssen 19 mm. 19 mm (3/4") **65143** **19,90**



Kunststoffhahn

Absperrventil mit 2 Außengewinden. **65140** **22,50**
Anschlussflansch
Mit 19 mm Schlauchanschluss für 65140. 2 Stück **651410** **16,95**
651410L



Bajonettverbinder

Zur schnellen Verbindung von 2 Schläuchen. Je 1 Stück. Mit 19 mm Schlauchanschluss oder 3/4" Gewinde, (auch kombinierbar).

Mit 3/4" Gewinde **65409** **7,20**
Für Schlauch **65410** **7,20**

Blaue Nummern = Händlerinfo für lose Waren in Verpackungseinheiten

Steckbares Abwasserrohrsystem 28 mm

 Abwasserrohr Rohr Ø 28 mm 1 m 65160 4,60 2 m 65161 8,40	 Winkel 90° 65163 3,90	 Winkel 45° 65172 4,30	 Verbinder gerade um 2 Rohre zu verbinden 65173 3,15	Keine Verklebung, stabil: 1,5 mm, schlag- und stoßunempfindlich, temperaturbeständig von -40° bis +80°.  Beispiel	
 T-Stück 65162 8,80	 Y-Stück 65171 4,40	 Übergangsstück Adapter von Rohr auf 3/4" Abwasserschlauch 65164 1,70	 Rohrschelle 5 Stück 651651 9,60		
 Geruchsverschluss mit Reinigungsöffnung 65170 10,70	 Wasserablauf 90° mit Geruchsverschluss und Stöpsel 65167 18,70	 Wasserablauf gerade, ohne Geruchsverschluss, mit Stöpsel 65169 16,30	 Wasserablauf 90° ohne Geruchsverschluss mit Stöpsel 65168 16,10		
 Übergangsstücke ① Ø 20 mm 65191 1,50 ② für Duschwanne 65192 2,50	 Reduzierstück für Abwasserrohr 65190 2,20	 Wasserabfluss mit 24 mm Rohranschluss für 28 mm Rohr 33 mm 65193 16,80 39 mm 65194 17,20	 Siphon mit 2 Zugängen 39 mm mit Restesieb 65195 21,10		 Dichtring Dichtung für Abwassertank 65166 2,50

Abwasserrohrsystem 28 mm mit Gummidichtungen

 Rohr 28 x 1,5 mm Länge 100 cm 65128 3,50	 Verbindungs- und Dichtungsmuffe für Rohr 28 mm, mit Dichtungen 65130 5,10	 Winkel 90° für Rohr 28 mm, mit Dichtungen 65131 5,20	 Winkel 45° für Rohr 28 mm, mit Dichtungen 65132 4,95	 T-Stück 90° für Rohr 28 mm, mit Dichtungen 65133 6,60	 T-Stück 45° für Rohr 28 mm, mit Dichtungen 65134 5,60
 Rückschlagklappe für Rohr 28 mm, mit Dichtungen 65135 8,40	 Rohr-Reduzierung 28 mm Rohr auf 19 mm 65136 2,55 28 mm Rohr auf 25 mm 65137 2,50	 Übergang Schlauch 28 mm Rohr auf 28 mm Spiralschlauch 65138 3,75	 Rohrschellen für 28 mm Rohr 65149 0,85	 Gleitmittel und Ersatzdichtung zum leichten Einsetzen von Rohr in Muffen. 150 ml Tube 65198 8,20	 Ersatzdichtung ohne Abbildung. Als Ersatzteil für Winkel, Muffen oder T-Stücke 65142 0,45

Abwasser- und Fäkalientankentleerung

Steckbare Komponenten für den Abwasserablauf. Kombinierbar mit 12V/10A-Kugelhahnventilen. Dichtung erfolgt über O-Ringe an den Rohren. Kein Kleben notwendig. Rohrdurchmesser: 40 mm. Materialrohre und Verbinder: PVC / EPDM.

Winkelverbinder 90°
L71 x B49 mm 65115 5,20



Rohr Ø 40 mm
Steckrohre, beidseitig mit O-Ring.
Länge: 50 cm
65112 6,90
Länge: 12,5 cm
65413 5,50

Gerader Rohrverbinder
L58 x B49 mm
65114 3,50

T-Verbinder Ø 40 mm
L99 x B70 mm
65178 5,90

Winkelverbinder 45°
L90 x B50 mm
65116 6,10

Rohrflansch 1 1/4"
1x Außengewinde, 1x 40 mm Rohrstützen
65117 5,20

12V/10A Kugelhahnventil
Ventilkörper mit Hochleistungsantrieb und beidseitiger Rohraufnahme.
65088 127,-

12V/10A Kugelhahnventil mit Tankplatte
Ventilkörper mit 2 Edelstahlplatten und Dichtungen
65104 169,-

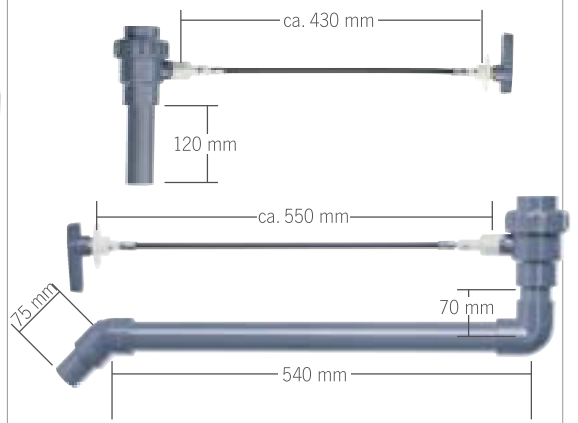

Abwasser-Ablauf-Sets für Grauwassertank

Entleerungssysteme mit flexibler Welle zur Betätigung des Kugelhahns. Der Hahn hat ein 1 1/4" Innengewinde zur Montage am Tank. Am Bedienhebel der Welle ist eine Befestigungsscheibe mit Ø 60 mm und 2 Löchern. Außen-Ø Auslaufrohr = 40 mm. Die Rohrverbindungen sind verdrehbar und haben O-Dichtringe.

Entleerungssystem mit senkrechtem Rohr 120 mm	65204	111,-
Entleerungssystem mit 90° abgewinkeltem und dann waagrechtem Auslaufrohr	65199	118,-

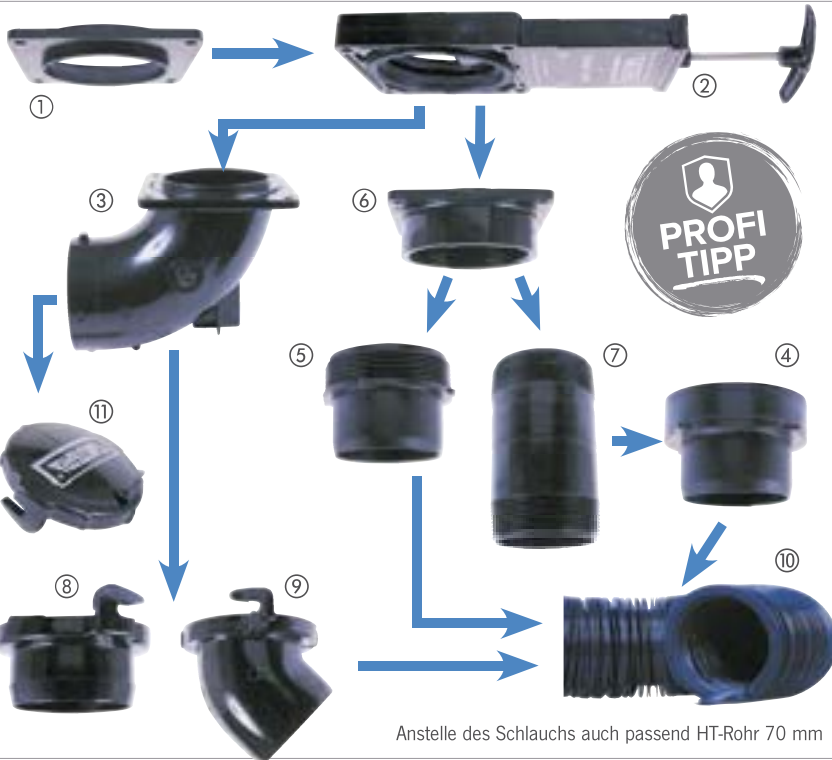

Anstelle des Schlauchs auch passend HT-Rohr 70 mm

3" US System – Abwassersystem Valterra mit Ø 3"/73 mm

- Perfektes System für Abwasser- bzw. Toilettentank
- Der Anschlussschlauch an die Entsorgungsstation vom Schiebersystem bis zur Schlauchbox, alles passt zusammen.

① Anschlussplatte Tank/Schieber	65269	8,70
② Abwasserschieber 3" US	66204	33,90
③ 90°-Bogen mit drehbarem Flansch für Schieber und Bajonettanschluss	65267	28,90
Flachanschlussgewinde		
④ Innengewinde	65276	8,20
⑤ Außengewinde	65277	7,90
⑥ Anschlussstück für Schlauch		
Innengewinde	65262	10,95
⑦ Rohr mit Außengewinde L 76 mm	65270	9,40
⑧ Bajonettanschluss für Flexschlauch		
gerade	65265	9,40
⑨ 45°	65266	9,20
⑩ Flexschlauch 3" US bis 2,6 m ausziehbar	65274	14,90
⑪ Verschlussdeckel mit Bajonettverschluss	66206	6,10



Abwasserschlauch-Set

Zum universellen Anschluss an Ablassrohre. Inkl. Stufenadapter für Rohr-Ø von 18-51 mm. Der Schlauch selbst ist biege- und ausziehbar von 490-1090 mm. Aussen-Ø ca. 45 mm. PVC/PP/TPR 65237 25,40

Adapter 3" US → Europa

Für Abwasserschieber von Vecam, FAP, Zadi und Fiamma. Zur Verwendung des 3" US-Systems an Fahrzeugen mit Europa-System, u. a. Knaus, Eifelland und Weinsberg. 65287 11,10

US-System / Europa-System

Die europäische Norm für Reisefahrzeuge ist 3"/76 mm (Europa-System). Alle Entsorgungsstationen müssen dem entsprechen. Das US-System kann auf das Europa-System adaptiert werden. Auch für weitere Systeme bieten wir passende Adapter an.



Anschlussadapter ab Modell 2001

⑭ von 3" Europa auf 3" US, z.B. für Knaus/Eifelland/Weinsberg.	65287	11,10
⑮ von 40 mm auf 3" US, z.B. für Adria/Bürstner/Flair/Heku/Laika.	65289	17,40
⑯ von 1 1/2" US (38 mm) auf 3" US, z.B. für Cl/Elnagh/Wingam.	65290	10,50

Abwassertankentleerung für alle Tanks

Entleerungs-garnitur mit Bajonett

für schnelles An- und Abkuppeln eines 19 mm (3/4") Schlauchs. Tankverschraubung mit Dichtung und Mutter.
1 Stück **65257** **37,95**



Einfacher Entleerungshahn

3/4" Gewinde mit Mutter und Dichtung zum Einschrauben an beliebiger Stelle im Tank.
1 Stück **65255** **9,35**
65255L



Flacher Montageflansch mit Gewinde



90° Schlauchstutzen

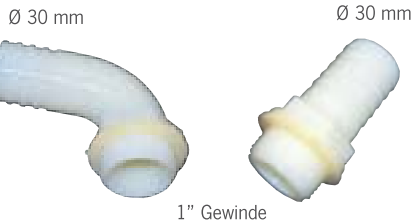

Ablassschlauch und Flansche

Einschraubflansch mit 1" Gewinde
Flansch 90° **650181** **8,70**
Flansch gerade **65018** **5,10**
Spiralschlauch 30 mm
Ohne Abbildung, lfm. **65201** **5,10**

Abwasser-schieber 1,5"

Schieber 1,5" (38 mm) zur schnellen Entleerung. Auch für Fäkalitanks geeignet.
Anschlussflansch **65258** **6,95**
Abwasserschieber **65254** **29,90**
65254L



Ablasshahn

zum direkten Einbau im Tank.

Hahn Midi 3/4" Gewinde, Schlauchstutzen 25 mm (z.B. für Schlauch 65101)
1 Stück **651441** **14,60**

Hahn Maxi 1" Gewinde, Schlauchstutzen 30 mm (z.B. für Schlauch 65201)
1 Stück **651442** **21,80**

3" Europa System – Abwassersystem mit 3" / 76 mm

Flexschlauch 300 cm

Mehrschicht-vinylmaterial, verstärkt mit gehärtetem Draht. Glatte Innenwände. Bis 260 cm ausziehbar.



Standard Ausführung **65280** **12,30**
Extrastarke Ausführung **65281** **17,90**



Ablassschieber

ohne Pass-Stücke
62675 **33,90**



Ablassschieber mit Deckel

mit Pass-Stücken, Außengewinde (65186) und Bajonett (62682) **65180** **35,70**



Anschlussplatte zur Montage
651880 **9,90**



Bajonettdeckel
65182 **6,50**



Schlauch-adapter

gerade mit Bajonett
65184 **8,30**



Schlauch-adapter

mit Innengewinde
65187 **6,95**



Pass-Stück

Bajonettanschluss
62682 **6,25**



Pass-Stück

Außengewinde
65186 **8,30**



Pass-Stück

Innengewinde
62680 **5,80**



Schlauch-adapter

45° mit Bajonett
62678 **7,90**

Elektroset für Abwasserschieber Auto Drain

Entleert komfortabel und sauber. Erhöht die Lebensdauer des Schiebers. Ermöglicht eine Montage des Ventils an schwer zugänglichen Stellen. Lieferumfang: Motor, Schalter, Befestigung, Anschlusskabel. Ohne Abwasserschieber.



Techn. Daten Auto Drain 1,5" / 3"
Schalter: H 40 x B 80 / B 100 x T 50 mm
Antrieb: H 80 x B 100 / B 140 x T 130 mm
Öffn./Schließdauer 3 Sek./7 Sek.
12 V DC, 0,15 A / 0,2 A

1,5" Valterra **65241** **230,-**
3" Valterra, FAP, Bristol **65242** **230,-**
3" Vecam **65244** **230,-**

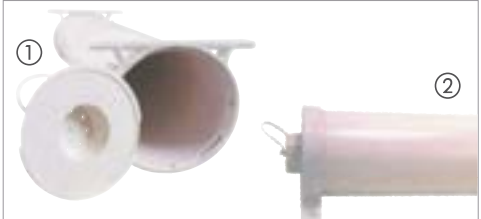

Schlauchboxen für Flexschläuche

① **Schlauchbox** Innenmaß: L 66 cm, Ø 11 cm
65273 **64,50**
② **Schlauchbox** für 3m Flexschlauch. Kunststoff weiß, L 530 mm, Ø 12,7 cm
65275 **32,90**

Einlege-Waschbecken für Bad und Küche

Edelstahlwaschbecken oval



Oval S hochglänzend
 Außenmaße 340 × 270 mm
 Einbaumaße 280 × 210 mm
 Tiefe 120 mm
 Passender Ablauf Typ A, F
64032 **40,90**



Oval M hochglänzend poliert
 Außenmaße 432 × 305 mm
 Einbaumaße 375 × 245 mm
 Tiefe 130 mm
 Passender Ablauf Typ A, F
64033 **49,90**

ab **49,90**



Oval L hochglänzend
 Außenmaße 510 × 390 mm
 Einbaumaße 450 × 330 mm
 Tiefe 161 mm
705010 **114,-**

Edelstahlwaschbecken rund



38,90

Rund S hochglänzend
 Außenmaße Ø 265 mm
 Einbaumaße Ø 225 mm
 Tiefe 120 mm
 Passender Ablauf Typ E
64031 **38,90**



Rund Mini hochglänzend
 Außenmaße Ø 290 mm
 Einbaumaße Ø 260 mm
 Tiefe 130 mm, Gewicht 0,6 kg
 Passender Ablauf Typ E
705095 **66,40**



61,30

Rund Maxi hochglänzend
 Außenmaße Ø 330 mm
 Einbaumaße Ø 300 mm
 Tiefe 140 mm, Gewicht 0,8 kg
 Passender Ablauf Typ E
705096 **61,30**



Rund poliert glänzend
 Außenmaße Ø 295 mm
 Einbaumaße Ø 260 mm
 Tiefe 120 mm
64022 **69,99**

Außenmaße Ø 335 mm
 Einbaumaße Ø 300 mm
 Tiefe 150 mm
64023 **77,70**



92,-

Rund mattiert
 Außenmaße Ø 325 mm
 Einbaumaße Ø 300 mm
 Tiefe 120 mm
 Passender Ablauf Typ A
64009 **92,-**

Kunststoffwaschbecken oval



Oval silber
 Maße (L × B) 450 × 335 mm
 Tiefe 145 mm
 Passender Ablauf Typ A, B, C, F
640291 **65,50**



Oval Mini
 Außenmaße (L × B) 450 × 275 mm
 Einbaumaße (L × B) 380 × 210 mm
 Tiefe 150 mm
 Material Polystyrol
 Passender Ablauf Typ A, B, C, F
Weiß 64118 43,60
Silber 64029 55,50



2 Farben zur Auswahl



47,90

Oval Maxi weiß glänzend
 Außenmaße (L × B) 500 × 340 mm
 Einbaumaße (L × B) 460 × 280 mm
 Tiefe 140 mm
 Material Polystyrol
 Passender Ablauf Typ A, B, C, F
64025 47,90

Abläufe finden Sie auf Seite 789

Kunststoffwaschbecken rund



Rund Mini weiß
 Außenmaße Ø 290 mm
 Einbaumaße Ø 230 mm
 Tiefe 120 mm
 Material Polystyrol
 Passender Ablauf Typ A, B, C, F
64020 40,30



48,95

Rund weiß
 Außenmaße Ø 360 mm
 Einbaumaße Ø 300 mm
 Tiefe 140 mm
 Material Polystyrol
 Passender Ablauf Typ A, B, C, F
64008 48,95

Glasspüle mit Druckverschluss-Ablauf



Zur Montage auf der Arbeitsplatte.
 Material: Glas. Maße: ca. Ø 280 x 125 mm. Gewicht: 2,1 kg.
Bitte beachten: Zur Montage wird unbedingt der Ablauf 70525 benötigt.

Glasspüle **70524 92,40**
 Ablauf (25 mm) für Glasspüle **70525 41,95**



Leichte Waschbecken aus Kunststoff



Schickes Designwaschbecken, weiß aus hochwertigem, schlagfestem Polystyrol. Die Gesamtlänge von ca. 900 mm bietet auf der komfortablen Ablagebreite von 270 mm ein Becken mit 130 mm Tiefe und 340 mm Breite. Passender Ablauf Typ A, B, C, F

64030 48,90



52,40

Waschbecken rechts oder links!

Eckwaschbecken in weiß mit Ablage für Seife. Mit Waschbecken für rechts oder links. Maße 840 x 375 mm, Tiefe der Ablage 170 mm, Höhe 150 mm, Material Polystyrol, Ablauf Typ A, B, C, F

Becken rechts (Ablage links) 64005 **52,40**
Becken links (Ablage rechts) 64006 **51,95**

Eckwaschbecken Mini

weiß, Maße 345 x 345 mm, Höhe 116 mm, Material Polystyrol, Ablauf Typ A, B, C, F

64004 36,80

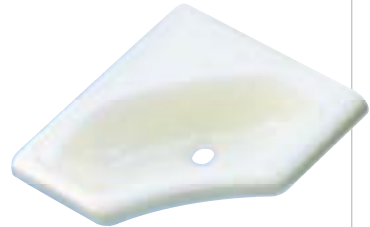

Waschbecken Mini

weiß, Maße 350 x 280 mm, Beckentiefe 120 mm, Material Polystyrol, Ablauf Typ B

64000 58,70



Eckwaschbecken Mini Oval, weiß
 Maße 345 x 345 mm
 Material Polystyrol
 Ablauf Typ B

64026 53,50



Eckwaschbecken weiß, klein
 Material ABS, Ablauf Typ A, B, C, F
 Maße 415 x 350 mm, Höhe 60 mm

64017 38,30

Eckwaschbecken weiß, groß
 Material ABS, Ablauf Typ A, B, C, F
 Maße 580 x 540 mm, Höhe 90 mm

64019 57,60



2 Größen zur Auswahl

Waschbecken weiß mit 2 Ablagen, Maße 665 x 334 mm, Beckentiefe 170 mm, Material Polystyrol, Ablauf Typ A, B, C, F

63301 45,-



45,-

Waschbecken weiß, seitlich kürzbar. Maße 895 x 315 mm, Beckentiefe 130 mm, Material ABS, Ablauf Typ A, B, C, F

64002 79,95



Eckwaschbecken mit zwei eingearbeiteten Ablagen, Material PST. Außenmaße ca. B 418 x T 490 mm, Passender Ablauf Typ A, B, C, F, Farbe weiß

63302 44,60

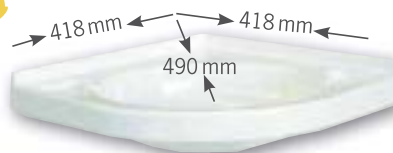

Waschbecken weiß, Montage in Waschtischplatte. Maße 480 x 320 mm, Beckentiefe 100 mm, Material ABS, Ablauf Typ A, B, C, F

64011 50,90



50,90

Komplett Set - Eckwaschbecken mit zwei eingearbeiteten Ablagen inklusive Unterschrank mit Tür für Badezimmerutensilien. Material PST. Außenmaße ca. B 418 x T 418 x H 510 mm, Passender Ablauf Typ A, B, C, F, Farbe weiß

63303 167,-



Waschbecken weiß Montage in Waschtischplatte Maße: 500 x 330 mm Beckentiefe 110 mm Material ABS Ablauf Typ A, B, C, F

64001 51,-



51,-

Abläufe finden Sie auf Seite 789

Design-Waschbecken im edlen Look.

MIT 12V LED
BELEUCHTUNG

- Moderne Form aus weißem Kunststoff
- Als Aufsatzbecken oder zum Unterkleben
- Klebbar mit gängigen PU-Klebern
- Passender Ablauf: Typ F



<p>① Quadratisch mit LED-Beleuchtung B x T x H: 290 x 290 x 135 mm Mit stylischer 12 Volt Akzentbeleuchtung. 640531 82,50</p>	<p>② Quadratisch B x T x H: 330 x 330 x 135 mm 64052 77,90 B x T x H: 290 x 290 x 135 mm 64053 66,90</p>	<p>③ Rechteckig B x T x H: 400 x 300 x 135 mm 64054 76,60 B x T x H: 350 x 260 x 135 mm 64055 70,95</p>	<p>④ Halboval B x T x H: 400 x 300 x 135 mm 64050 77,60 B x T x H: 350 x 260 x 135 mm 64051 68,90</p>	<p>⑤ Oval B x T x H: 350 x 256 x 135 mm 64056 70,95 B x T x H: 400 x 290 x 135 mm 64057 82,90</p>	<p>⑥ Rund Ø x Höhe: 300 x 135 mm 64058 68,90</p>
--	---	--	--	--	---

Formschöne Waschbecken

Das Material Ocritech ist ein modernes und innovatives Material aus der Gruppe der Solid Surface. Das Produkt aus reinem PMMA hat eine hohe Beständigkeit, ist flexibel und reparabel und zudem besonders leicht. Beide Waschbecken werden inklusive Ablaufventil geliefert.



86,95

Rundes Waschbecken, bicolor
Maße: Ø 30 cm, H 11 cm. Anschluss-Stützen: Ø 40 mm.
Farbe Außen: schwarz, Farbe Innen: weiß.
64060 86,95



81,90

Ovales Waschbecken, bicolor
Maße: (B x T x H): 35 x 26 x 11 cm. Anschluss-Stützen: Ø 40 mm.
Farbe Außen: schwarz, Farbe Innen: weiß.
64061 81,90



Bitte beachten Sie, dass für Ocritech® nicht jedes Reinigungsmittel geeignet ist. Folgende Reinigungsprodukte sollten Sie **NICHT VERWENDEN**:

- Lösungsmittel und andere aggressive Chemikalien (z.B. Aceton, Trichloräthylen, Salzsäure oder Natronlauge)

- Industrierwaschmittel
- Rohr- und Abflussreiniger
- Lösungsmittel aus dem Lackierbereich

Duschwannen
Duschwannen mit seitlichem Rand aus stabilen, glatten und pflegeleichten Kunststoffen, speziell geeignet für den Einbau in Wohnwagen und Reisemobile. Für Duschkabinen und Eigenanfertigungen. Der seitliche Rand wird unterlegt. Mit Ablauf unter den Fahrzeugboden. Eingearbeitete Rillen reduzieren Rutschgefahr.

Nr.	LxBxH (mm)	Material	Farbe	Art.-Nr.	Preis
①	650 x 650 x 115	ABS * 4 mm		64103	123,-
②	723 x 682 x 62	Kunststoff PST *	Weiß	64112	54,70
③	830 x 670 x 55	Kunststoff PST *	Weiß	64113	70,95
④	800 x 800 x 70	ABS * 4mm	Weiß	64105	131,-
⑤	680 x 680 x 102	ABS *	Weiß	64108	69,-
⑤	600 x 600 x 102	ABS *	Weiß	64101	87,99
⑥	915 x 820 x 53	Kunststoff	Weiß	64109	72,60
⑦	665 x 665 x 80	Kunststoff	Weiß	64111	57,60

⑧ **Ablaufgarnitur Luxus** für Schlauchanschluss 3/4".
Schwere, massive Ausführung für Duschwannen ⑦-⑩.
Weitere Ablaufgarnituren **64311 43,90**
siehe unten.

* PST = Polystyrol * ABS = Acrylnitril-Butadien-Styrol

Ablaufgarnituren für Waschbecken und Duschwannen mit 19 mm Abwasserschlauch

Typ A

Für Öffnung Ø 38 mm, Ablauf Ø 37 mm, 90°, mit Geruchsverschluss und Stöpsel.
10 Stk. **643041 113,-**

Typ A

Für Öffnung Ø 38 mm, Ablauf Ø 37 mm, 90°, mit Geruchsverschluss, mit Stöpsel.
1 Stk. **64310 22,-**
10 Stk. **643102 149,90**

Typ B

Für Öffnung Ø 30 mm, Ablauf Ø 23 mm, 90°, ohne Geruchsverschluss, mit Stöpsel.
1 Stk. **64301 7,90**
10 Stk. **643011 39,90**

Typ B

Für Öffnung Ø 23 mm, Ablauf Ø 20 mm, gerade, ohne Geruchsverschluss, mit Stöpsel.
1 Stk. **64300 6,10**
10 Stk. **643001 36,99**

Typ C

Für Öffnung Ø 24 mm, Ablauf Ø 21 mm, gerade, ohne Geruchsverschluss, mit Stöpsel.
1 Stk. **64307 4,40**
10 Stk. **643071 39,90**

Ablaufgarnituren für Waschbecken und Duschwannen mit 25 mm Abwasserschlauch

Typ A

Für Öffnung Ø 38 mm, Ablauf Ø 37 mm, 90°, mit Geruchsverschluss und Stöpsel.
1 Stk. **64305 22,-**

Typ A

Für Öffnung Ø 38 mm, Ablauf Ø 37 mm, 90° gewinkelt, mit Stöpsel.
1 Stk. **E2563 22,-**

Typ B

Für Öffnung Ø 30 mm, Ablauf Ø 23 mm, 90°, ohne Geruchsverschluss, mit Stöpsel.
1 Stk. **64303 8,20**
10 Stk. **643031 42,99**

Typ B

Für Öffnung Ø 30 mm, Ablauf Ø 23 mm, gerade, ohne Geruchsverschluss, mit Stöpsel.
1 Stk. **64302 7,90**
10 Stk. **643021 42,99**

Typ C

Für Öffnung Ø 30 mm, Ablauf Ø 23 mm, 90°, mit Geruchsverschluss und Stöpsel.
10 Stk. **643061 89,-**

Typ D für 19 mm Schlauch

Öffnung Ø 48mm, Ablauf Ø 42mm, gerade, ohne Geruchsverschluss, mit Stöpsel.
1 Stk. **64311 43,90**
10 Stk. **643111 356,-**

Typ G für 25 mm Schlauch

Öffnung Ø 60 mm, Ablauf Ø 55 mm, 90°, ohne Geruchsverschluss, mit Sieb (auch als Stöpsel).
1 Stk. **A3961320 39,85**

Typ E

für 19 und 25 mm Schläuche. Öffnung Ø 55 mm, Ablauf Ø 50 mm, 90°, ohne Geruchsverschluss, mit Stöpsel.
1 Stk. **705065 11,50**

Typ E Außengewinde 42 mm

Öffnung Ø 48 mm, Ablauf Ø 50 mm, gerade, ohne Geruchsverschluss, mit Stöpsel.
1 Stk. **705068 10,70**

Ablaufgarnituren für Rohrsysteme 28 mm – weitere auf Seite 773

Typ F

Ø 33 mm, Ablauf Ø 35 mm, gerade, ohne Geruchsverschluss mit Stöpsel.
1 Stk. **65169 16,30**

Typ F

Ø 33 mm, Ablauf Ø 35 mm, 90°, ohne Geruchsverschluss, mit Stöpsel.
1 Stk. **65168 16,10**

Typ F

Ø 33 mm, Ablauf Ø 35 mm, 90°, mit Geruchsverschluss und Stöpsel.
1 Stk. **65167 18,70**

Stöpsel 37 mm

Für Abläufe 64304, 64305, 64310 und E2563 (als Ersatzteil).
1 Stk. **E524 21,-**

Stöpsel 23 mm

Für Abläufe 64301, 64302, 64303, 64306.
1 Stk. **64315 5,30**
10 Stk. **643151 29,50**



Beleuchtung bitte separat bestellen.
Siehe Bereich Elektrik.



174 cm

Lieferung ohne Toilette. Diese finden Sie auf Seite 762.

Sanitärwand 4000 – im modernen Design

- **Komplette Seitenwand zur Badeinrichtung im Reisemobil oder Caravan**
- **Spiegelschrank mit Schiebetüren bietet Platz für Shampoo, Zahnpasta oder Rasierer**
- **Klappwaschbecken und Ablagefläche**
- **Angepasst auf Thetford Cassettoilette**
- **Glatte, elegante Kunststoffoberfläche**



Aufgeklapptes Becken. Tiefe ca. 37 cm. Mit Zahnbürstenhalter an der Rückwand und Konsole für Wasserhahn.



An der Rückwand des Klappwaschbeckens ist eine Konsole zur Montage eines Wasserhahns (nicht im Lieferumfang). Unterhalb des Waschbeckens kann eine Thetford Toilette C 402 oder C 403 integriert werden (nicht im Lieferumfang, siehe Seite 762). Die Breite der Sanitärwand ist optimal auf diese Toiletten angepasst. Oberhalb des Spiegelschranks ist eine Fläche an der eine Leuchte montiert werden kann. Als Leuchte empfehlen wir eine LED-Linienleuchte oder ein LED-Lichtband.

Maße: H 174 x B 67 x T 21,5 cm. **64205 451,-**

Wasserhahn

Wir empfehlen die Mischarmatur TREND A von Seite 788.
63060 37,99

Duschwanne

Passende Duschwanne mit rutschhemmenden Noppen am Boden. Farbe: Weiß. Material: Kunststoff PST.
Maße: H 83 x B 67 x T 5,5 cm. **64113 70,95**



Badreiniger

Ein leistungsstarkes Reinigungsmittel für die tägliche Pflege. Der Thetford-Badreiniger eignet sich zur sicheren, gründlichen und einfachen Reinigung sämtlicher Kunststoffoberflächen. 500ml

61426 6,60
GP* 13,20 / 1 Liter

Kunststoff Versiegelung

Versiegelt und reinigt alle Kunststoffe. Speziell Waschbecken, Innenverkleidungen, Schränke und andere Kunststoffflächen. Entfernt kleine Kratzer, matte Stellen und Verfärbungen. Lässt Wasser wieder abperlen. Mit Langzeitschutz. 250ml



61439 22,95
GP* 91,80 / 1 Liter



Klappwaschbecken

2-teilig aus hochwertigem, schlagfestem Polystyrol. Farbe weiß. Besonders raumsparend, Waschbecken herausnehmbar. Nach Benutzung wird das Wasser nach hinten in den Wandhalter entleert. Maße mit aufgeklapptem Becken: ca. B 540 x T 315 x H 180 mm. Maße mit hochgeklapptem Becken: ca. B 540 x T 175 x H 315 mm.
64007 85,90



Waschbecken Antibes

Oben mit Spiegelschrank. Zahnpasta, Rasierapparat, Nagellack und vieles mehr ist gut verstaut. Das Waschbecken ist ausklappbar. Dahinter ist eine Konsole für eine Mischarmatur (Kalt- und Warmwasser) mit integrierter Seifenschale. Elegantes Design für Ihren Waschraum. Maße: H 76 x B 50 x T 13 cm.
642011 159,90



2-teilige Duschtür

Elegante Duschtür mit 2 Schwenktüren, Aluminium-Profile mit transparenten Acrylglas-Scheiben. Die beiden Türen verbinden sich mit einer haftstarken Magnetleiste. In der Höhe von 40 - 140 cm sind die Scheiben mit einem Motiv im Digitaldruck versehen. Außenmaße: H 180 x B 60 ± 1 cm.
Aluminium 64201 440,-
NEU: Schwarz 64200 440,-

Rolladentür für Bad- und WC-Räume

Silberfarbige Rolladentür aus Kunststoff mit Griffleiste an beiden Enden. Höhe max. 198 cm, Breite max. 100 cm, jeweils kürzbar. Lamellenbreite ca. 32 mm. Lieferumfang: Lamellentür, Bodenleiter, je 2 x 90° Führungsschienen (100/20 cm) für oben und unten, 2 m Magnetband.

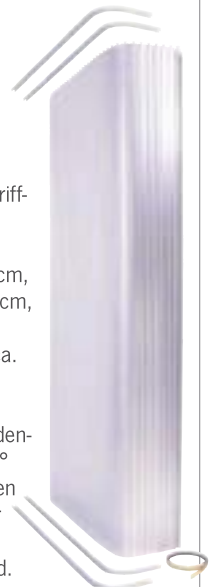

Rollotür H198 x B100 cm, 53046 282,-

Universal-Ablagen mit Saugnapfbefestigung



Korb mit 2 Saugnäpfen
Tragkraft ca. 4 kg. Kunststoff.
Maße ca. T 19 x H 14 x B 29 cm
66524 9,99

9,99



ab 6,70



2
STÜCK

Saughaken mit Sicherheitsverschluss

Haken mit durch Klapphebel spannbarem Saugnapf. Ø 56 mm. Hebel kann zusätzlich gesichert werden.
Max. Tragkraft 5 kg. Kunststoff
Weiß 66514 6,70
Verchromt 66515 7,70

Saughaken-Set mit Klappverriegelung

2er-Set aus Kunststoff, weiß. Durch Klappen des Hakens, spannt der Saugnapf.
Ø 36 mm, Tragkraft 2 kg 66517 3,40
Ø 58 mm, Tragkraft 6 kg 66518 4,99



3,95

Handtuchhalter

Tragkraft ca. 2 kg. Kunststoff.
Maße ca. 18 x 20 cm
66526 3,95



WC-Rollen Halter

Tragkraft ca. 3 kg. Kunststoff.
Maße ca. 16 x 14 x 29 cm
66525 6,99

Auch für
Zahnbürsten



Becher mit Saugnapf

Tragkraft ca. 2 kg. Kunststoff.
Maße ca. 17 x 15 x 11 cm
66528 6,99



Seifenhalter

Tragkraft ca. 2 kg. Kunststoff
66527 3,49

Praktisches Badzubehör mit Saugnapfbefestigung



8,99

Handtuchstange 60 cm

mit 2 Saugnäpfen. Stange aus Edelstahl. Tragkraft ca. 6 kg.
Länge 60 cm. Gesamt 64 cm
66529 8,99

Hakenleiste 60 cm

mit 2 Saugnäpfen. Kunststoff / Edelstahl. Tragkraft ca. 6 kg.
Länge ca. 60 cm. Gesamt 64 cm
66523 11,99



Box mit Papierrollenhalter

Tragkraft ca. 3 kg. Kunststoff.
Maße ca. B 26 x T 9 x H 22 cm
66522 9,99



Box mit 2 Saugnäpfen

Tragkraft ca. 6 kg. Kunststoff.
Maße ca. B 26 x T 17 x H 15 cm
66521 11,90

Universal-Ablagen für Bad und Dusche zum Anschrauben

- ① **Duschablage L**
Kunststoffablage weiß, wasserfest.
Maße: L370 x B110 x H120 mm
921511 7,50
- ② **Duschablage XL**
Kunststoff weiß, wasserfest.
Maße: L370 x B280 x T370 mm
921512 11,70
- ③ **Badablage**
Hochglanzverchromt.
Maße: L289 x B103 x T57 mm
92253 18,85
- ④ **Badablage**
Hochglanzverchromt.
Maße: L289 x B103 x T95 mm
92258 22,95

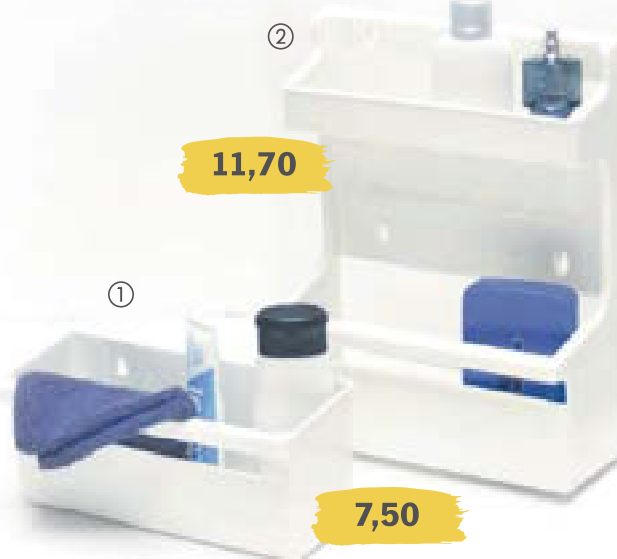

11,70

7,50



18,85

Alle Artikel dieser Seite ohne Dekoration

Badzubehör

Ordnung im Bad ohne Bohren



①



②



③



④



⑤



⑥

- Badzubehör mit Saugnapfbefestigung
- Montage ohne zu Bohren
- Verchromte, wasserfeste Ausführungen



- WC-Rollen Depot mit Saugnapf**
auch als Halter für Küchenrollen geeignet. Gewicht: 0,5 kg
Maß: H 40,0 cm, Ø ca. 15 cm
66536 33,95
- WC-Rollen Halter mit Saugnapf**
Maß: 13,5 x 15,0, Gewicht: 0,16 kg
66533 24,95
- Utensilienhalter mit Saugnapf**, Gewicht 0,16 kg
Maß: 10,5 x 12 x 15,5 cm
66535 21,95
- Seifenhalter mit Saugnapf**
Maß: 13 x 8,5 x 5 cm, Gewicht: 0,1kg
66531 15,95
- Korb mit 2 Saugnapfen**
Maß: 20,0 x 11,0 x 15,0 cm
Gewicht: 0,39 kg
66538 26,95
- Hakenleiste mit 4 Haken und 2 Saugnapfen**
Länge ca. 35 cm, verchromt
66537 24,95



Ausziehbarer Handtuchhalter

- Auszugsfunktion
- Zwei Stangen für mehr Aufhängfläche
- Feine Rillen an den Stangen – verhindert Abrutschen des Handtuchs
- Stangen vertikal o. horizontal verwendbar

Material: Aluminium, eloxiert

(Walzmaterial: PE66) Gewicht: 0,51 kg

Stablänge: 43,3 cm **66361 14,90**

Stablänge: 33,5 cm **66362 13,90**

**150
WATT**



15,95

12V Haartrockner

Mit 2-Stufen Schalter. Kompakt verstaubar durch abklappbaren Griff.

Maße zusammengeklappt: ca. L 15 x H 10 x T 7 cm. Maße aufgeklappt: ca. L 11 x H 10 x T 6 cm. Kabel: 130 cm, Gewicht: 145 g.

804190 15,95

Haken und Handtuchleisten mit Saugnapfen

2 Haken mit Saugnapf
Braunes Kunstleder.
Höhe ca. 12 cm
66552 15,99



Handtuch-/WC-Rollenhalter
Länge ca. 20 cm, nutzbar für Handtuch, Toilettenpapier, etc.
66554 24,99

Handtuchleiste mit 2 Saugnapfen
Breite 60 cm. Bambusstab mit Kunstlederhaltern.
66553 29,99



Exklusive Badaccessoires



- Ablage**
Transparenter Boden.
Maß: B23 x T10 x H11,5 cm
60127 26,95
- Handtuchhalter**
Zur Deckenmontage, klappbar.
Maß: B 41 x H 21 cm
60124 29,90
- Clip**
Zum Einklippen von 60124
60125 6,10

Badaccessoires aus verchromten Metall mit Schraubbefestigung

- Inkl. Schrauben, Dübel und Inbusschlüssel



Seifenschale
mit Glasschale Ø 11 cm,
ca. B 15 x T 12,5 cm
66509 43,99



Exklusive Badserie

Alle Accessoires aus hochwertigem, verchromten Edelstahl und ABS-Kunststoff.

① Handtuchring Round

Einfache Handtuchaufhängung.
Maße: B 185 x H 208 x T 76 mm
66565 16,40

② Haken Round

Praktisch für Handtücher und Lappen.
Maße: B 56 x H 56 x T 46 mm
66566 11,49

③ Seifenspender Round

Mit transparentem Vorratsbehälter.
Maße: B 99 x H 440 x T 140 mm
66567 18,60

④ Utensilo Square

Ablagekorb für Zahnpasta oder Shampoo. Material ABS Kunststoff.
Maße: B 300 x H 70 x T 120 mm
66568 31,60

⑤ Handtuchstange Square

Ideal für kleine Handtücher.
Maße: B 356 x H 56 x T 75 mm
66569 18,85

⑥ Becherhalter mit Acrylbecher

Becherhalter aus verchromten Edelstahl mit Becher aus Acryl
Maße: B 25 x H 117 x T 99 mm
665653 16,90

⑦ Rollenhalter Square

Halter für WC-Papierrollen.
Maße: B 155 x H 56 x T 75 mm
66570 14,20

⑧ WC-Bürste Square

Mit verchromten Wandhalter.
Maße: B 140 x H 140 x T 140 mm
66571 49,95

⑨ Handtuchstange

Aus verchromten Metall.
Maße: B 353 x H 47 x T 40 mm
53436 19,60

⑩ Papierrollenhalter

Aus verchromten Metall.
Maße: B 143 x H 47 x T 70 mm
53437 12,60

⑪ Galerie Handtuchhalter

Tragrohr Ø 8 mm, Metall
L 300 mm 534430 6,30
Halter für 8 mm Tragrohr (53444)
T80 mm 53443 5,99

⑫ Relingsystem

Schiene L 1000 x H 8 x T 2 mm
Alu 53445 6,80
ABS, Alufarbig 53446 7,20
Halter für Relingschienen
Kurz: T35 mm 53447 2,75
Mittel: T50 mm 53448 2,75
Lang: T60 mm 53449 2,75



Flip Flop Two Wäschetonne

- Wäschetonne selbstentfaltend nach dem Pop-Up-System
- 130 g leicht
- Mit Tragegriffen und Klammersäckchen

100% Polyester.
Maße: B 37 x H 58 x T 37 cm.
Packmaß nur 20 x 20 x 4 cm.
92967 5,99



Duschvorhang

aus 100% Polyester, mit 12 stabilen Ösen zur Befestigung im Reisemobil oder Caravan und Gewichtskordel unten. Breite: 180 cm, Höhe: 200 cm. Bei 40° in der Waschmaschine waschbar. 3 Jahre Garantie.
Dekor Dario 64251 33,99



Duschvorhang

Achten Sie auf ausreichende Belüftung. Oberhalb des Vorhangs sollte ein Abstand von ca. 20 cm zur Luftzirkulation bleiben.

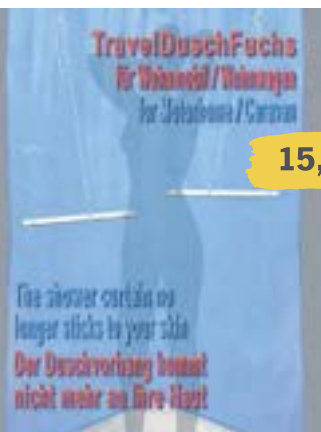

15,99

Travel Dusch Fuchs

Der Dusch Fuchs hält den Duschvorhang vom Körper fern. Einfach Edelstahlscheiben an entsprechenden Stellen in die Dusche kleben. Den Dusch-Fuchs in die Laufschiene des Duschvorhangs einhängen und mit Magneten an den Scheiben fixieren.
93102 15,99

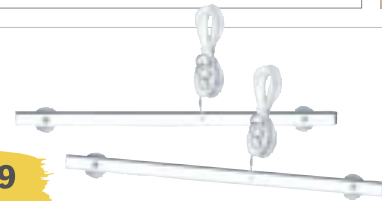

Wandhaken und Badzubehör



Wandhaken

Mit ausklappbaren Haken,
Maße: 7,5 x 7,5 x 1,5 cm.

Chrom **533381** 9,50
533381L
Silber matt **53363** 9,95
53363L



Wandhaken

Maße: 5,3 x 5,3 x 1,3 cm.

Chrom **601290** 8,90
601290L
Silber matt **60129** 8,95
60129L
Schwarz **53590** 8,40
53590L



Weitere Haken
auf Seite 706

Garderoben-Haken

Chrom hochglanz.
Maße: 5 x 5 x 4,5 cm

53354 9,30

① Handtuchstange

Breite: 30 cm.

66580 20,90

② Doppel-Rundhaken

Maße: ca. 8 x 9 cm.

66581 14,90

③ Einfachhaken

Maße: ca. 8 x 4,3 cm.

66582 9,20

④ Becherhalter

Mit Glas Ø 6,5 x H 6,5 cm.

66583 22,40

⑤ Seifenablage

Mit Glasschale Ø 11 cm.

66584 25,40

⑥ Hakenleiste

Mit 4 Haken.

Breite: ca. 27 cm.

66585 31,30



Verdeckte
Verschraub-
montage



Wandhaken groß

Praktischer Helfer zum Aufhängen
vom Handtüchern und Bademantel.
2er-Set. Mit Befestigungsplatten.

91582 5,40



Hakenleiste

Für Badezimmer oder Küche.
6 Haken (L 40 cm, Ø 12 mm).
2 Befestigungsplatten liegen bei.

91580 12,40



Handtuchhalter klein

Lichtgrau, 2er-Set. Mit Befestigungs-
grundplatte.

91590 5,60



Wandhaken klein

2er-Set. Mit Befestigungsgrundplatte
für einfache Montage.

91585 5,40



Doppel- Kleiderhaken

Metall verchromt.

53340 14,50



Klapp-Haken

aus Kunststoff und Zam-
mak, silberfarbig matt.
Maße: 7 x 2,5 cm.

53356 13,90



Wandhaken Kunststoff

Hewi, 40 mm, hellgrau.

53328 7,45



Kleiderhaken

Metall verchromt.

533401 4,60



Doppelhaken

Metall. Maße:

65 x 70 mm, chrom.

53333 3,95



Einzelhaken

Metall silberfarbig.

53342 1,70

Praktische Ablagen für Badutensilien

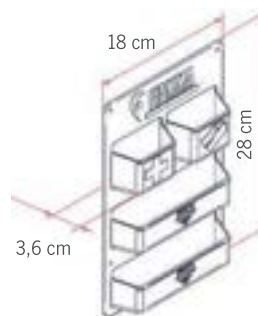

Pocket M

Ablage aus widerstandsfähigem Kunststoff
für kleine Badartikel, wie Bürste oder
Zahnpfutzachen. Schraubmontage. Farbe: Weiß.

SA1086 7,50

Pocket L

Große Kunststoffablage geeignet für
Haarspraydosen oder auch Shampoo.
Befestigung mit mitgelieferten Schrauben. Farbe:
Weiß.

E662 9,40

Pocket Kasette

Kunststoffablage in 3 Etagen für Kleinkram und
die Reiseapotheke. Kann auch in die Tür der
Kassettentoilette geschraubt werden.
Inkl. Schrauben. Farbe: Weiß.

E4888 10,40

Magnetic Rail & Hug O Magnetic System

① Aluminium Profil mit Magnet System

Maße: B 370 x H 36 x T 24 mm
66586 18,60

② Haken

Maße: B 240 x H 105 x T 65 mm
66587 6,30

③ Ablage

Maße: B 240 x H 105 x T 65 mm
66588 35,-

④ Papierrollenhalter

Maße: B 300 x H 100 x T 98 mm
66589 35,80

⑤ Becher mit Halter

Maße: B 70 x H 125 x T 90 mm, Gewicht: 50g.
Material: Aluminium (Halterung), Plexiglas (Becher)
66590 25,50

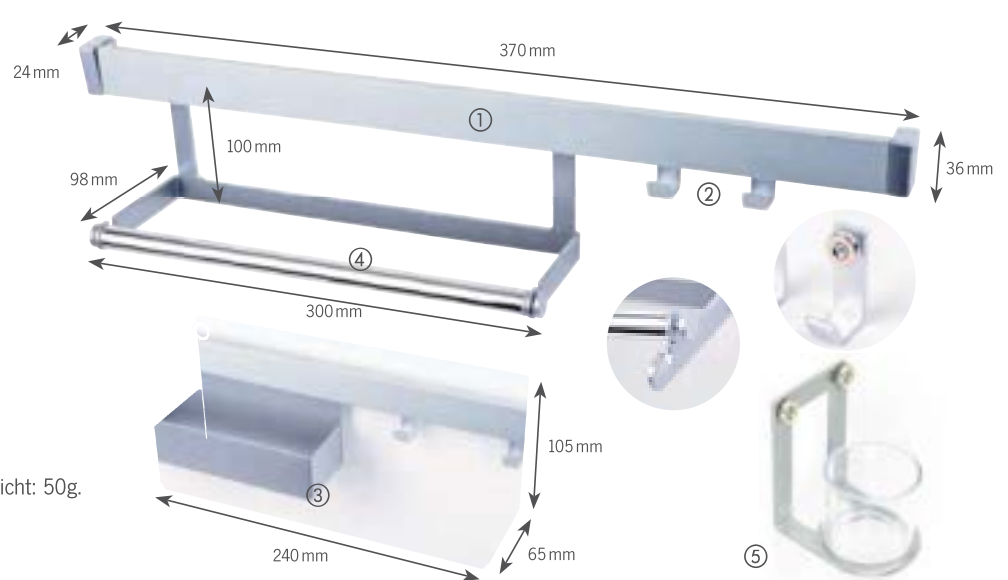

Wandablage groß
Verchromtes Metall
66275 23,60

Wandablage klein
Verchromtes Metall 66274 17,40

Zahnputzbecher mit Wandhalter
Silbermattter Wandhalter aus Metall.
Becher aus Kunststoff, Becher-Ø 65 mm,
Becherhöhe 100 mm A0930560 31,49



Praktischer Seifenspender

Seifen- und Shampoospender mit 0,2l Inhalt (reicht f. ca. 100 Dosierungen). Mit durchsichtigem Behälter.
Maße: ca. 150 x 80 x 55 cm
66273 13,-

Bad-Organizer



Toiletry Kit-Organizer

- Platzsparender Organizer zum Verstauen Ihrer Badutensilien
- Mit Haken zum Anbringen an Türen, Fenstern oder Ähnlichem
- Aus wetterbeständigem, wasserdichtem Polyester

Maße: B 35 x H 40 cm
Schwarz/Grau 92703 35,-



Pack Organizer Toiletry

- Platzsparender Behälter für Ihre Badutensilien
- Mit Einhängehaken zum Anbringen an Türen, Fenstern oder anderen Stauräumen
- Wetterbeständig und wasserdicht

Geöffnet: B 30 x H 118 x T 11 cm,
Geschlossen: B 30 x H 37 x T 11 cm
441785 33,70



Tessa Wash Badorganizer

Großzügig geschnitten mit vielen unterschiedlichen Taschen aus Mesh oder Folie. Mit Haken zum Aufhängen. Farbe: Schwarz/Lime, Maße: B40 x H30 cm, offen L115 cm.

919267 19,95



Einhebelmischer und Mischarmaturen

MADE IN GERMANY

NEW 2022

① **Mischarmatur LINNEA L Matt Schwarz Küche für Kalt- und Warmwasser.** Einhebelmischer um ca. 120° drehbar. Mit Schalter 5 A. Druckfest bis 5 bar. Bohrung Ø 33 mm. Gewicht 300 g. **63157 85,-**

② **Mischarmatur LINNEA S Metall Küche für Kalt- und Warmwasser.** Einhebelmischer um ca. 160° schwenkbar. Mit Schalter 5 A. Druckfest bis 5 bar. Bohrung Ø 33 mm. Gewicht ca. 1 kg. Metallausführung. **63098 107,90**

③ **Mischarmatur LINNEA K Matt Schwarz Bad für Kalt- und Warmwasser.** Einhebelbedienung. Auslauf ca. 120° drehbar. Bohrung Ø 33 mm. Druckfest bis 5 bar. Mit Schalter 5 A. Gewicht 250 g. **63158 85,-**

④ **Mischarmatur LINNEA E Metall Bad für Kalt- und Warmwasser.** Einhebelbedienung. Auslauf ca. 160° drehbar. Bohrung Ø 33 mm. Druckfest bis 5 bar. Mit Schalter 5 A. Gewicht ca. 800 g. Metallausführung. **63097 94,90**

UniQuick

MADE IN GERMANY

REICH

① **Mischarmatur CASCADA Küche für Kalt- und Warmwasser.** Einhebelbedienung. Bohrung Ø 33 mm. Druckfest. Mit Schalter. Chrom. **63066 130,90**

② **Mischarmatur CASCADA Bad für Kalt- und Warmwasser.** Einhebelmischer mit besonders weichem Wasserlauf. Mit Schalter 5 A. Gewicht ca. 290 g, max. Druck 6 bar. Bohrung Ø 33 mm. Chrom. **630661 62,90**

UniQuick

MADE IN GERMANY

① **Einhebelmischer VECTOR S**
Armatur mit Keramikkartusche. Gewicht: ca. 370 g, mit Schalter max. 5 A, max. Druck 6 bar, Montagebohrung Ø 33 mm. Plattenstärke max. 30 mm. Chromfarbig. Anschluss für UNIQUICK Ø 12 mm **63055 79,90**

② **Einhebelmischer VECTOR E5**
Armatur mit gleichen technischen Daten wie Vector S. Chromfarbig. Anschluss für 10-12 mm Schlauch. **630551 82,90**

UniQuick

Schlauch

Ø 51 mm

Tiefe Mitte/Mitte 159 mm

Gesamthöhe 199 mm

79,90

Ø 51 mm

Tiefe Mitte/Mitte 126 mm

Gesamthöhe 176 mm

MADE IN GERMANY

① **Messing Einhebelmischer CHARISMA**
Mit 360° schwenkbaren Auslauf. Komplett aus Messing mit hochwertiger Keramikkartusche. Mikroschalter 4 A, max. 6 bar. Montagebohrung Ø 33 mm, Plattenstärke max. 40 mm. Chrom. Kupferrohranschluss für 10 mm Schlauch. **63072 164,90**

② **Messing Einhebelvormischer CHARISMA**
Technisch wie Einhebelmischer CHARISMA. Chrom, Auftisch (Anschluss 3/8") **63090 183,90**

UniQuick

Kupferrohr

360°

164,90

MADE IN GERMANY

NEW 2022

① **Mischarmatur Keramik STYLE für Kalt- und Warmwasser.** Einhebelbedienung. Bohrung Ø 33 mm. Druckfest bis 6 bar. Quer montierte Keramikkartusche. Mit Schalter. Chrom **63064 70,90**

UniQuick

Höhe geklappt 40 mm

130 mm

70,90

96 mm

MADE IN GERMANY

① **Mischarmatur TWISTER für Kalt- und Warmwasser.** Einhebelbedienung. Bohrung Ø 33 mm. Ideal für kleine Bauräume. 360° drehbar. Abklappbar/ für 40 mm Bauhöhe. Gewicht: 195 g. **63163 86,90**

② Hochglanzchrom **63162 79,-**

UniQuick

Schlauch

160 mm

175 mm

Wasserarmaturen Serie CONTUR

Die Armaturen CONTUR vereinen die Anforderungen an haushaltsübliche Bedienbarkeit, sowie optimale caravantypische Besonderheiten. Sie sind sowohl für Tauchpumpen als auch für Druckpumpen geeignet und werden mit wasserdichtem Mikroschalter geliefert. Alle Armaturen sind mit **12 mm Rohrstücken** für das UniQuick-System ausgestattet und druckfest bis 6 bar. Schalter max. 5 A. Chromfarbig.



Beim Anschluss an ein Schlauchsystem ist ein **Schlauchanschluss-Adapter** auf 10 mm Schlauch zu benutzen. Sie benötigen 2 Stück, je einen für Kalt- und einen für Warmwasser.
650579 **5,50**



CONTUR S, Auslauflänge 179 mm, Montage-Ø 33 mm
 Auslaufhöhe 156 mm **63079** **93,40**
 Auslaufhöhe 186 mm **630791** **102,-**

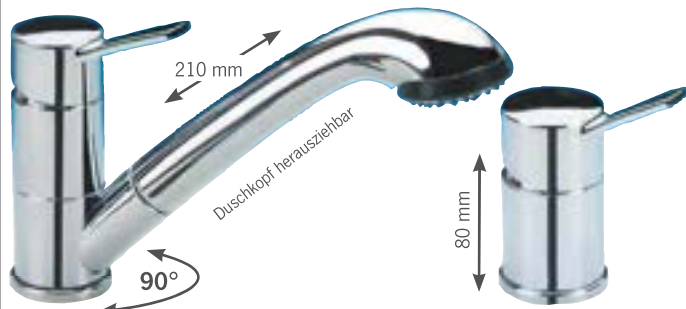

CONTUR E mit Dusche Julia
 Montagebohrung Ø 36 mm
63078 **109,90**

Untertischmischer CONTUR
 Montagebohrung Ø 33 mm
63081 **71,40**



Auftischmischer CONTUR
 Montagebohrung Ø 33 mm
63080 **77,90**



CONTUR E
 Montagebohrung Ø 33 mm
63077 **77,90**



Mischbatterie KAMA

- ① **Einhebelmischer**
 mit 360° drehbaren Auslauf. Mit Keramikkartusche und 250 mm langen flexiblen Schlauchanschlüssen, Höhe 120 mm. Mikroschalter 4 A, max. 6 bar. Montagebohrung Ø 33 mm, Plattenstärke max. 26 mm. Chromfarbig
 Schlauchanschluss 10 mm **63052** **86,90**
- ② **Einhebelmischer mit herausziehbarer Dusche**
 wie Einhebelmischer, jedoch Auslauf um 90° schwenkbar.
 Chrom, herausziehbare Brause Kombi **63053** **136,90**
 Chrom, herausziehbare Brause Duett **63054** **138,90**



CONTUR S90 Einhebelmischer

Schlankes, flaches Design. Gebogener Metallauslauf. Bohrung Ø 33 mm. Höhe bis Auslauf 191 mm. Tiefe/Mitte Bohrung bis Auslauf 164 mm. Druckfest bis 6 bar. Schaltleistung max. 5 A.
63086 **107,-**

Anschluss-Systeme bei Wasserarmaturen



Diese Hähne haben Rohrenden und sind zum Anschluss an das Rohrsystem UniQuick mit 12 mm.



Diese Hähne haben flexible Schlauchenden mit Tüllen für 10 bis 12 mm Schlauch.



Diese Hähne haben eine Schlauchtülle direkt am Hahn für 10 - 12 mm Schlauch. Nur Kaltwasser.



Diese Hähne haben Schlauchtüllen direkt am Hahn, geeignet für 10 - 12 mm Schlauch.

Ist ein **S** in der oberen Ecke, hat der Hahn einen integrierter Schalter zur Pumpenansteuerung.



TREND S – der Trendsetter

Mit der Wasserhahnserie TREND werden neue Maßstäbe gesetzt. Die Einhebelmischer verfügen über einen wasserdichten Schalter und Haushaltskeramikkartuschen. Chromfarbig. Serienprodukt bei HYMER und ADRIA.

Küchenarmatur TREND S

Flexible Anschlüsse, Metallauslauf mit 90 mm Radius, Montage Ø 30 mm, Auslaufhöhe ca. 230 mm, Gesamthöhe 315 mm. Schlauchanschluss 10 mm **63134 107,-**
Anschluss für UNIQUICK Ø 12 mm **631341 108,-**



Badarmatur TREND E

Gerader Auslauf, mit Schalter. Montage Ø 33 mm.
F. 10 mm Schlauch **63135 78,10**
F. UniQuick 12 mm **631351 77,70**



Untertismischer TREND E

Mit Duschschlauchanschluss 3/8". Montage Ø 33 mm.
F. 10 mm Schlauch **63136 68,80**
F. UniQuick 12 mm **631361 77,70**

Auftismischer TREND E

Mit Duschschlauchanschluss 3/8".
F. UniQuick 12 mm **631362 77,70**



Einhebelmischer TREND A

Gerader, schwenkbarer Auslauf. Einbauhöhe 40 mm. Mit Schalter. Montage-Ø 27 mm. Chromfarbig.
F. 10 mm Schlauch **63060 37,99**
63060L



Einhebelmischer TREND A

Vertikal schwenkbarer Metallauslauf. Geklappt unter 40 mm. Mit Schalter. Montage-Ø 27 mm. Chromfarbig.
F. 10 mm Schlauch **630601 42,95**
630601L



Untertischhahn TREND A

Kaltwasserhahn mit Schalter. Duschschlauchanschluss 1/2". Montage-Ø 20 mm. Chromfarbig.
F. 10 mm Schlauch **63061 30,30**
F. UniQuick 12 mm **63062 32,99**



Untertismischer TREND A

Kalt- und Warmwasserhahn mit Schalter. Duschschlauchanschluss 1/2". Montage-Ø 27 mm. Chromfarbig.
F. 10 mm Schlauch **630611 45,40**
F. UniQuick 12 mm **630612 46,80**

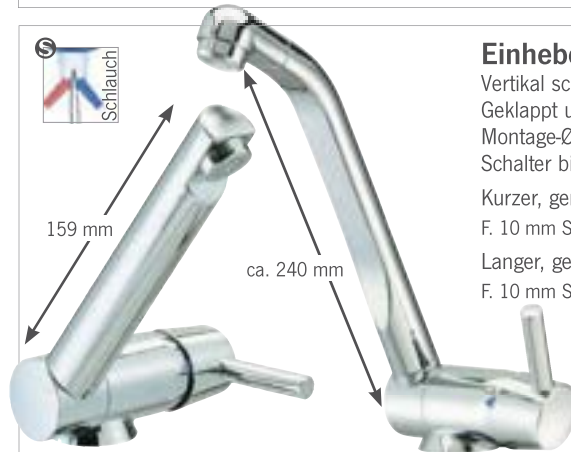

Einhebelmischer TREND C

Vertikal schwenkbarer Metallauslauf. Geklappt unter 40 mm. Chromfarbig. Montage-Ø 33 mm. Druckfest bis 6 bar. Schalter bis 4 A.
Kurzer, gerader Auslauf.
F. 10 mm Schlauch **63117 61,50**
Langer, gebogener Auslauf.
F. 10 mm Schlauch **631178 58,20**

Seitliches ziehen zum Öffnen und Schließen, drehen zur Temperaturregulierung



Duschset TREND

Mit Rosette 45° (Montage-Ø 27 mm) und 150 cm Duschschlauch.
Anschluss 1/2" **63137 72,10**
Anschluss 3/8" **631371 72,10**

Wand-/Deckenhalter TREND

Für Duschset TREND
63138 18,70

Wandstange TREND

Für Duschset TREND
SA209 67,90

Wasser-Komfort wie zu Hause

Einhebelmischer Serie CAPRI

Kunststoffarmatur mit integriertem An-/Ausschalter.
 Druckwasserbeständig bis 3 bar,
 Schalter belastbar bis 6 A.
 Montagegewindelänge 40 mm,
 Montagegewinde-Ø 1 Zoll,
 Montagebohrung 35mm.
 Chromfarbig.
 Nylonflexanschlüsse 300 mm



82,30

Mischarmatur CAPRI

Mit ausziehbarem Auslauf,
 Schlauchlänge: 150 cm.
630274 82,30

<p>Armatur CAPRI Hohe Bauform 63027 56,30</p>	<p>Auftismischer Mit 1/2" Gewinde 630275 39,20</p>	<p>Armatur CAPRI Mit ausziehbarem Duschkopf 630273 83,30 Mit ausziehbarem Auslauf 630274 82,30</p>	<p>Einhebelmischer 3/8" Gewinde, Untertischanschluss 630276 39,40</p>	<p>Automatik Einhebelmischer CAPRI Kompakt, Flache Bauform, Chrom 630272 46,60</p>
---	--	---	---	--

Automatik Mischer LONDON für Kalt- und Warmwasser

Kunststoffarmatur für Tauchpumpen.
 Mit integriertem Schalter (max. 3 A). Auslauf abklappbar.
 Druckwasserbeständig bis 1,5 bar.
 Höhe 40 mm für Spülen mit abklappbarem Deckel.
 185 mm Gesamtlänge des Hahns.
 Bohrung 27 mm. Gewindelänge Gewinde 3/4".



Weiß 63028 16,50	Braun/Beige 630283 20,90	Schwarz/Chrom 630281 25,60	Schwarz/Nickel Matt 630286 19,50
----------------------------	------------------------------------	--------------------------------------	--

Automatik Wasserhahn LONDON für Kaltwasser

Kaltwasserhahn aus Kunststoff.
 Für Tauchpumpen.
 Mit integriertem Schalter (max. 3 A). Auslauf abklappbar.
 Druckwasserbeständig bis 1,5 bar.
 Höhe 40 mm für Spülen mit abklappbarem Deckel.
 Montage-Bohrung Ø 22 mm.
 Gewindelänge 25 mm, Gewinde 1/2".



Weiß 63029 18,50	Braun/Beige 630293 16,50	Schwarz/Chrom 630292 21,70	Schwarz/Nickel Matt 630285 19,50
----------------------------	------------------------------------	--------------------------------------	--

Mischer und Wasserhähne Roma, Florenz, Lucca, Parma



Einhebelmischer ROMA

Kunststoffarmaturen mit integriertem Schalter (max. 6 A). Druckwasserbeständig bis 3 bar. Montagebohrung 33 mm, Gewindehöhe 30 mm. Gewinde 1". Chromfarbig.



52,40

Einhebelmischer ROMA
Serienprodukt bei DETHLEFFS, HOBBY und KNAUS.
63018 52,40



Einhebelmischer ROMA
Mit Perlator. Höhe 150 mm,
63014 47,60



Einhebelmischer ROMA mit Dusche LONDON
Mit herausziehbarerem Duschkopf. Serienprodukt bei DETHLEFFS.
63019 82,90



NEW 2022

Einhebelmischer Como

Moderne Kunststoffarmatur mit integriertem Schalter (max. 6 A). Druckwasserbeständig bis 3 bar. Montagebohrung 33 mm, Gewindehöhe 40 mm. Gewinde 1". Chromfarbig. Schlauchanschluss für Schläuche mit Innen-Ø 8-10mm.

63160 59,95

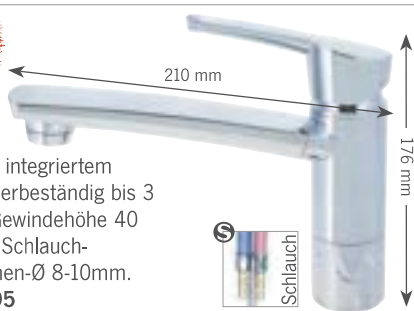

NEW 2022

Einhebelmischer Moderna

Moderne Kunststoffarmatur mit integriertem Schalter (max. 6 A). Druckwasserbeständig bis 3 bar. Montagebohrung 33 mm, Gewindehöhe 40 mm. Gewinde 1". Chromfarbig. Schlauchanschluss für Schläuche mit Innen-Ø 8-10mm.

63161 62,95

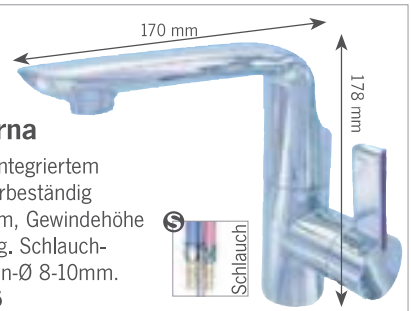

Mischbatterien FLORENZ

Einhebelmischer passend für die meisten Spülen mit Glasabdeckung. Höhe geklappt nur 40 mm. Mit Keramikscheiben, druckbeständig bis 3 bar. Integrierter Schalter (max. 6 A). Montagebohrung 33 mm, Gewindelänge 30 mm. Mit Flexschläuchen. Chromfarbig.



UT-Mischer FLORENZ ARONA
Mit Duschanchluss 3/8".
63099 43,99



Aufschwimmischer FLORENZ

Mit Duschanchluss 1/2".
Serienprodukt bei FENDT.

63017 43,50



Einhebelmischer FLORENZ

① Gerades, schwenk- und drehbares Auslaufrohr mit Strahlsieb. Serienprodukt bei DETHLEFFS.

② Mit gebogenem Auslauf und schwenkbarem Auslaufrohr mit Strahlsieb.

63004 49,10
63024 48,20



Küchenarmatur LUCCA

Auslauflänge: 164 mm
Breite: max. 121 mm
Höhe: 306 mm
Tiefe: 185 mm



71,30



Einhebelmischer LUCCA

Schwenkbarer Auslauf. Keramikkartusche, druckfest bis max. 3 bar. Montage-Bohrung Ø 33 mm, Gew.-länge 40 mm. Mit Schalter 6 A. 60093 71,30



Einhebelmischer PARMA

Einhebelmischer mit Keramikkartuschen. Mit Mikroschalter. Montagebohrung 33 mm.



49,99



Einhebelmischer PARMA

Schwenkbares Auslaufrohr. Höhe 13 cm. Serienprodukt bei KNAUS.

63021 49,99

PARMA mit Dusche NOVO

Herausziehbarer Duschkopf. Gesamthöhe 11 cm. Serienprodukt bei KNAUS.

63022 82,90

Wasserhähne für kompakte Wasseranlagen

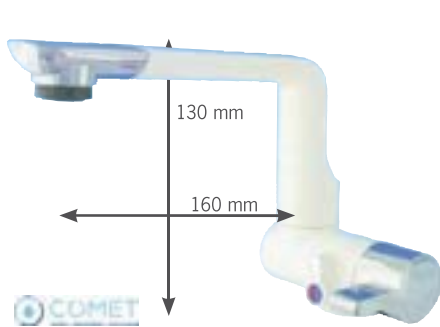

Einhebelmischer ARONA

Dreh- und schwenkbarer Automatikhahn mit Schalter (3 A). Wassermenge und Temperatur sind getrennt einstellbar. Druckfest bis 1,5 bar, daher nur für Tauchpumpen. Höhe geklappt 40 mm. Montage-Ø ca. 27 mm, Gewindelänge ca. 35 mm.

S Schlauch	Weiß/Chrom	60087	24,50
	Chrom	60088	30,50



Automatikhahn NOVO SUPER

Mit Automatikschalter 3 A. Auslauf dreh- und schwenkbar, sehr geringe Bauhöhe von 135 mm. Bohrung Ø 17 mm. Für Tauchpumpen.

S Schlauch	Chrom	630037	15,90
	Grau	63003	14,90
	Beige	630036	15,20
	Weiß	630038	14,90

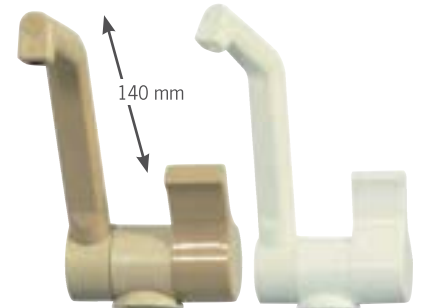

Automatikhahn UNIVERSAL

Dreh- und schwenkbarer Auslauf. Drehweg des Knopfs nur 90°. Druck max. 3 bar. Mit Automatikschalter (max. 3 A), Durchfluss regelbar. Montagebohrung Ø 22 mm.

S Schlauch	Beige	630016	32,70
	Weiß	630013	32,40
		630013L	



Automatikhahn LUXUS

Dreh- und schwenkbares Auslaufrohr. Durchfluss regulierbar. Schalter max. 3 A. Druck 2-3 bar. Bohrung Ø 20 mm. Plattenstärke max. 12 mm.

S Schlauch	Grau	63002	33,10
	Braun	630020	33,10
	Silber matt	630021	34,60



Automatikmischer INN

Für Kalt- und Warmwasser mit schwenkbarem Auslaufrohr und großflächigem Strahlsieb. Max. 3 bar, Schalter max. 6 A. Für Plattenstärken bis 24 mm. Schlauchanschluss 10 mm. Montage-Ø 28 mm.

S Schlauch	Grau	63005	37,30
---------------	------	-------	-------



Automatikhahn

Wassermenge fein regulierbar. Heißwasserbeständig bis 80°C. Druckfest bis 2 bar. Schalter bis 8 A. Höhe 40 mm, Gewindelänge 20 mm. Schlauchtülle 8 - 10 mm. Montage-Ø 20 mm.

S Schlauch	Weiß	63012	14,30
---------------	------	-------	-------

Mischbatterie PELIKAN



① Einhebelmischer mit Dusche

Armatur mit Keramikkartusche und herausziehbarem Duschkopf mit Duschkopf JULIA. Mit Schalter max. 4 A. Druckfest bis 6 bar. Montagebohrung Ø 33 mm. Plattenstärke max. 30 mm. Chromfarbig.

Schlauchanschluss 10 mm	63076	121,-
Anschluss für UNIQUICK Ø 12 mm	630761	137,-

② Untertischmischer

Geeignet für unser Duschset, wie z.B. JULIA (61097). Druckfest bis 6 bar. Höhe 105 mm. Montagebohrung Ø 33 mm, Plattenstärke max. 30 mm. Chromfarbig.

Schlauchanschluss 10 mm	63023	87,90
Anschluss für UNIQUICK Ø 12 mm	630231	85,40



Mischarmatur COMPAKT

Kunststoff-Wasserhahn mit integriertem Schalter. Keramische Dichtscheiben. Druckfest bis 5 bar, Schaltautomatik bis 3 A. 30 cm Anschlusschläuche. Bohrung 34 mm, Gewindelänge 30 mm. Farbe: Grau.



Einhebelmischer COMPACT

Grau	63085	47,10
Chrom/grau	630851	47,20



Wasserhähne Style 2002, 2005, Twist

STYLE 2002 – Wasserhahnserie mit geradem Auslauf

- Mit schwenkbarem Auslauf
- 90° Drehweg des Hebels
- Druckbeständig bis 3,5 bar
- Einbauhöhe 38 mm

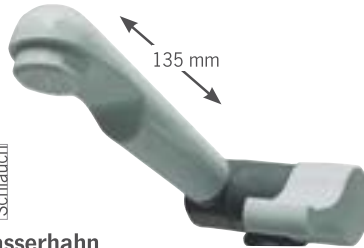

Kaltwasserhahn
Bohrung Ø 20 mm.
Schwarz/Mattchrom **630097** 36,20
Weiß **630093** 31,90
Grau **63009** 31,90



Mischarmatur Mono Mix für Kalt- und Warmwasser.
Einhebelbedienung. Bohrung Ø 26 mm.
Schwarz/Mattchrom **630437** 63,90



STYLE 2005 – Wasserhahnserie mit gebogenem Auslauf

- Mit schwenkbarem Auslauf
- 90° Drehweg des Hebels
- Druckbeständig bis 3,5 bar
- Einbauhöhe 38 mm



Kaltwasserhahn
Bohrung Ø 20 mm.
Chrom **630457** 34,60

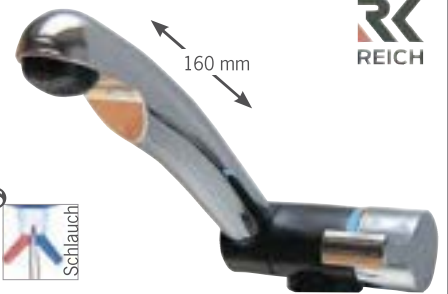

Mischarmatur Mono Mix für Kalt- und Warmwasser.
Einhebelbedienung. Bohrung Ø 26 mm.
Chrom **630447** 61,90



Einhebelmischer de Luxe

Abklappbare Wasserarmatur.
Passt in die vorbereitete Bohrung der
Dometic-SMEV-Spülen Serie 8000 (Ø 27mm).
Chrom/Schwarz **63051** 70,20



Kaltwasserhahn MONO

Keramische Dichtscheiben,
Einbauhöhe 40 mm, Bohrung Ø 20 mm.
Schwarz/Mattchrom **630357** 42,60
630357L



TWIST – Wasserhahnserie

Moderne Kunststoffarmatur für Küche, Dusche und Bad. Mit Schalter und
Keramikkartusche, welche bei eingebautem Hahn getauscht werden kann.
Druckbeständig u. temperaturfest. ADRIA-Serienprodukt.



ab **73,70**

Einhebelmischer

Abklappbares, gebogenes Auslaufrohr.
Chromfarbig, Bohrung Ø 39 mm,
Plattenstärke max. 21 mm.



Schlauchanschluss 10 mm
630710 76,90



Anschluss für UNIQUICK Ø 12 mm
63082 73,70



Untertischmischer

Für Duschen. Chromfarbig,
Bohrung Ø 39 mm,
Plattenstärke max. 21 mm.
Duschanschluss 1/2" Gewinde.

Schlauchanschluss 10 mm
630730 70,90
Anschluss für UNIQUICK Ø 12 mm
63083 76,90



Auftischmischer

Für Duschen, wie DUETT und JULIA.
Chromfarbig, Bohrung Ø 39 mm,
Plattenstärke max. 21 mm.
Duschanschluss 1/2" Gewinde.

Schlauchanschluss 10 mm
630750 78,10
Anschluss für UNIQUICK Ø 12 mm
63084 80,90

Mischer und Wasserhähne Comet, Can, Barwig,

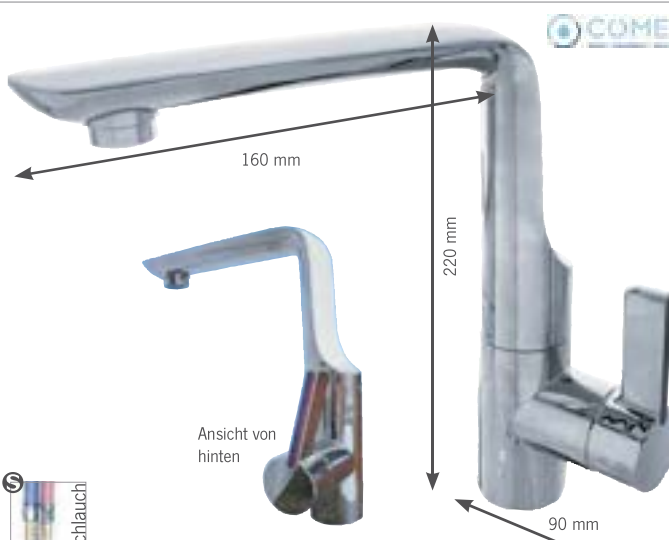

Einhebelmischer MODENA
Moderne Kunststoffarmatur mit um 180° schwenkbarem Auslauf. Mit Keramikkartusche, druckwasserbeständig bis 3 bar. Inkl. Mikroschalter. Montagebohrung Ø 34 mm, Gewindelänge 40 mm. Anschluss mit Nylonflexschlauch 10/12 mm.

Chrom **630278** **67,90**

Linea Arena
Schwarz, Messing, Gewicht 900 g, Höhe 150 mm, Breite 115 mm. Bohrung Ø 35 mm, Druckfest: 0,5-5 bar, inkl. 2 Metall-Gewebeanschluss-schläuchen.

1 Stk. 63113 57,50

Linea Nove
Schwarz, Messing, Gewicht 1100 g, Höhe 150 mm, Breite 135 mm. Bohrung Ø 35 mm, Druckfest: 0,5-5 bar, inkl. 2 Metall-Gewebeanschluss-schläuchen.

1 Stk. 63114 59,90

Messing Armaturen, besonders robust



Einhebelmischer für Bad und Küche
Druckfeste Einhebelmischer mit Keramikkartusche. Bohrung Ø 35 mm. Messing verchromt.

	langer Auslauf 185 mm	63462	99,95
	kurzer Auslauf 140 mm	63463	99,95

Wasserhahn mit herausziehbarer Dusche
mit 200 cm Nylon-schlauch. Absperrdrücker am Duschkopf. Gesamthöhe 182 mm. Höhe bis Auslauf 74 mm. Bohrung Ø 35 mm. Mischhahn aus verchromten Messing.

Schlauch **63464** **86,70**



Einhebelmischer
Klapp- und schwenkbarer Auslauf. Bohrung Ø 36 mm. Messing verchromt. Mit 2 Metall-Gewebeanschluss-schläuchen. 2 x Anschlussadapter bitte extra bestellen. **705081 129,90**

Kaltwasserhahn
Stabiler Auslauf, klapp- & schwenkbar. Montagebohrung Ø 18 mm. Messing verchromt. Direktanschluss. Anschlussadapter bitte extra bestellen. **705080 61,20**

Anschlussadapter auf 10 mm Schlauch 2 Stk.	65025	5,80	Anschlussadapter auf 10 mm Schlauch 1 Stk.	61244	3,90
Anschlussadapter auf 12 mm Rohr 1 Stk.	65080	8,50	Anschlussadapter auf 12 mm Rohr 1 Stk.	65379	7,95

Abklappbare Armatur
Schwarz pulverbeschichtet, Messing, Gewicht 850 g, Höhe 185 mm, Breite 80 mm. Bohrung Ø 35 mm, Druckfest: 0,5-5 bar, inkl. 2 Metall-Gewebeanschluss-schläuchen.

1 Stk. 63116 99,95



Automatikshähne COMPACT
Wassermenge fein regulierbar. Heißwasserbeständig. Druckfest bis 10 bar. Schalter bis 3 A, Auslauf dreh-/schwenkbar. Anschluss: Schlauchtülle 10 mm, 45° drehbar. Montage waagrecht, schräg oder senkrecht. Hellgrau.

① Mischbatterie, Bohrung Ø 34 mm	63008	37,40
② Automatikshahn, Bohrung Ø 20 mm	63007	17,60

Niederdruck Mischhahn
Vormischer zur stufenlosen Einstellung der Wassertemperatur. Für den drucklosen Anschluss von Warmwasserbereitern an Dusch- oder Wasserarmaturen. Passend für alle Elgena Boiler.

67010 31,20

Wasser / Sanitär 803

Badarmaturen, Perlatoren und Ersatzteile



Klappbarer Mischhahn aus Messing

Passend für Spülen mit Glasabdeckung, z.B. von Dometic oder Thetford. Bohrung Ø 32 mm und Ø 38 mm möglich. Höhe geklappt 39 mm. Messing verchromt. Anschlussschlauch mit 3/8" Außengewinde.

63460 93,90



Anschlussadapter

Passenden Adapter für 12 mm Rohrsystem, (= 2 x 65379) mitbestellen.
65379 7,95



Ersatzteile für Armaturen



REICH Perlatoren

- ① Für Einhebelmischer der Serie TREND S E4612 7,80
- ② Für Einhebelmischer der Serie TREND E E10377 21,30
- ③ Für Einhebelmischer der Serie VECTOR E8725 16,10
- ④ Für Einhebelmischer CONTUR E / S E8882 20,50



REICH Kartuschen

- Für Einhebelmischer der Serie TREND E, CONTUR E, KAMA, PELIKAN, Ø 35,0 mm. E3571 19,90
- ⑤ Für Einhebelmischer der Serie TWIST, Ø 28,0 mm, H 36,0 mm. 63088 32,40
- ⑥ Für Einhebelmischer der Serie CHARISMA. Ø 35,0 mm, H 27,5 mm. 63087 16,40
- ⑦ Für Einhebelmischer TREND A/C/S, CONTUR C/S, KERAMIK STYLE, TWIST, VECTOR, CASCADA, Ø 25,0 mm, H 24,5 mm. E2937 15,90

REICH Mikroschalter

Für Reich Serie TREND S E5831 18,80

COMET Kartusche

Für Comet Serie ROMA, PARMA, SIENNA, CAPRI KOMPAKT, Ø 35,0 mm. E4816 8,50

COMET Mikroschalter

Für Comet Serie NOVO-SUPER, LONDON, PRESTIGE, Kabel 33 cm. E4779 6,30

Für Comet Serie ROMA, PARMA, SIENNA, CAPRI, FLORENZ, Kabel 40 cm. E6105 8,80

Dichtungssatz

Für übliche Wasserarmaturen passend.
63115 10,80



Wasserspar-Perlatoren

- Bis zu 85% Wasserersparnis
- Bis zu 75% Energieersparnis
- Einfache Installation

• Aus rostfreiem Edelstahl

- ① **Ecowater**, regulierbare Wassermenge, Außen-Ø 24 mm, Länge 14 mm 63450 9,99
- ② **Ecotouch**, Auf Knopfdruck zw. Normal und Sparmodus wechsln. Außen-Ø 24 mm, Länge 14 mm 63451 13,90
- ③ **Ecoshower**, Für Duscharmaturen und Schläuche (1/2"), Wassermenge regulierbar, Innen-Ø 24 mm, Außen-Ø 21 mm, Länge 55 mm 63452 21,90
- ④ **Ecoring-Adapter**, Innengewinde-Adapter 22mm auf 24mm 63453 4,50
- ⑤ **Eco-Reduzier-Adapter**, Innen-Ø 24 mm auf 17 mm u. Außengewinde-Adapter 17 mm auf 18 mm 63454 7,50



32,70



Außenduschk-Set

Ausziehbarer Duschkopf mit 200 cm Flexschlauch. Mit Absperrhahn am Duschkopf aus Messing zur wassersparenden Benutzung. Auch ohne Mischer mit kaltem Wasser zu betreiben. Gehäuse mit Deckel aus ABS. Druckfest. Montage-Ø 65 mm.
63458 32,70

Außenmischer

Mischventil aus Messing zur perfekten Wassertemperaturregulierung. Robustes Kunststoffgehäuse mit Deckel. Montage-Ø 65 mm.
63459 67,50

Wasserhahnserie aus Messing

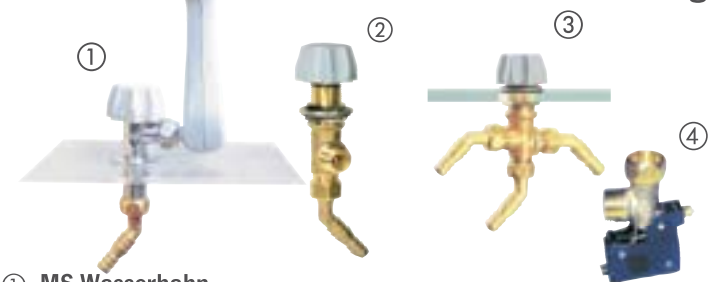

- ① **MS-Wasserhahn**
Robuster Hahn aus Messing mit Perlator. Wassermenge ist regulierbar. In Verbindung mit Automatikschalter (630120) auch für Tauchpumpe bzw. fremdgesteuerte, selbstansaugende Wasserpumpen. Druckfest. Montagebohrung Ø 17mm, 10mm Schlauch.
Grau 63011 58,50
Auslaufrohr für 63011 als Ersatzteil. Grau 63013 25,90
- ② **MS-Absperrhahn Untertisch**
Der Absperrhahn ist mit Automatikschalter (630120) auch für Tauchpumpe geeignet. Montagebohrung Ø 17 mm. Grau 63110 59,30
- ③ **MS-Untertisch-Vormischer**
Für Schlauch 10 mm oder 3/8" Gewinde. Montage-Ø 21mm. Grau 63030 57,60
- ④ **MS-Automatik-Schalter**
Der Schaltpunkt des Druckschalters ist einstellbar. Damit kann der Schalter an den Pumpendruck angepasst werden. 630120 34,90



① DUETT
ab **55,60**



② CARLETTA
ab **157,-**



③ MONOMIX
ab **51,40**



④ JULIA
69,60



⑤ TREND
72,10



⑥ MODERN
31,90



⑦ ELBE
37,10

Dusch-Komplettssets mit Schlauch und Tischrosette



Alle Duschsets herausziehbar

stabiler Metallschlauch

① Duschset DUETT
2-Wege-Hahn. Wassermenge regulierbar.
Schlauchanschluss 1/2". Schlauchlänge ca. 170 cm.
Mit Tischrosette, Ø 26 mm. **Weiß** 631083 55,60
Chrom 631087 56,-

② Duschemat CARLETTA
Handdusche mit integriertem Messingventil und Automatikschalter.
Brausekopf umstellbar (Brause/Strahl). 1,5 m Schlauch, beweglicher
Wandhalter, Tischrosette, Bohrung Ø 26 mm.
Weiß 63067 157,-
Grau 630671 157,-
Anschlussstülle 10 mm für Carletta 63068 10,80

③ Duschset MONOMIX
Mit 1,5 m Schlauch mit 1/2" Anschluss. Durchfluss regelbar.
Am Kopf umstellbar auf "Aus/Duschen/Strahl".
Mit Tischrosette, Bohrung Ø 26 mm. **Weiß** 631283 51,40
Matchchrom 631287 62,40

④ Duschset JULIA
Mit 1,5 m Metallschlauch 1/2" Anschluss. Brausekopf
ist leicht von Kalk zu reinigen und umstellbar von Strahl auf Duschen.
45° Tischrosette mit Montage-Ø 27mm. **Chrom** 61097 69,60

⑤ Duschset TREND
Mit 1,5 m Metallschlauch mit Überwurfmutter als Anschluss.
Tischrosette 45°.
Mit 1/2" Überwurfmutter **Chrom** 63137 72,10
Mit 3/8" Überwurfmutter **Chrom** 631371 72,10

⑥ Duschset MODERN
Umstellbar (Brause/Strahl). Wassermenge regulierbar.
Mit Wandhalter, 2 m Schlauch mit 3/8" Gew. und Rosette Ø 26 mm.
Grau 63105 31,90
Weiß 631053 31,90

⑦ Duschset ELBE
Mit 1,5 m Schlauch. Wassermenge regulierbar.
Schlauchanschluss 3/8". Mit Tischrosette Ø 28 mm.
Weiß 631003L 37,10

Absperrhähne und Vormischer für Duschsets



30,80

REICH

Absperrhahn STYLE 2000
Duschanschluss 1/2" Gewinde. Mit Schalter.
Bohrung Ø 20 mm.
Untertischhahn mit Griff und Rosette Weiß
630133 30,80



Vormischer DONAU
Messing-Untertischhahn für Schlauchanschluss.
10 mm bzw. 3/8".
Max. 6 bar. Hitzebeständig bis ca. 80°C. Ideale Verbindung mit Duschköpfen,
die direkt abstellbar sind. Bohrung Ø 16 mm.
Mischer ohne Drehknopf 63120 45,70
Drehknopf, Weiß 631213 5,90



Schlauch
UniQuick

Einhebelmischer TREND A
Auftisch-Mischer mit Schlauchanschluss 1/2".
Mit Schalter. Aufbauhöhe ca. 38 mm.
Mont.- Ø ca. 27 mm. Schlauchanschluss 10 mm 63148 39,20
Mont.- Ø ca. 32 mm. UNIQUICK Anschluss mit 90°. Anschluss für UNIQUICK 63126 41,80



barwig

Absperrhahn und Mischer MODERN
Druck max. 5 bar. Schaltleistung 1,5 A,
für Plattenstärke bis 25 mm. Wassermenge
regelbar. Anschluss für Schlauch 10 mm bzw.
3/8" Gewinde. Bohrung Ø 20 mm.
Absperrhahn mit Schalter, ohne Knopf
63015 22,50
Vormischer ohne Schalter, ohne Knopf
63045 19,30
Drehknopf, Grau 63041 3,80



REICH

Einhebelmischer
Funktionen: Mischen/Aus. Konstante Temperatur
auch bei Veränderung der Durchflussmenge.
Bis 5 bar. Mont.-Ø 20 mm. Schalter bis 1,5 A.
Mischer ohne Drehhebel und Rosette
63046 28,60
Drehhebel und Rosette, Grau 63047 6,20
Drehhebel und Rosette, Weiß 630473 6,20



REICH

Mischbatterie MONOMIX
Untertischarmatur mit Schalter.
Durch Drehen wird die Pumpe
eingeschaltet, erst kommt kaltes Wasser,
dann warmes Wasser.
In Endstellung erreicht man Maximaltemperatur.
Schalter max. 3 A, Druck max. 2-3 bar.
Bohrung Ø 20 mm.
Mischer ohne Griff und Rosette 63125 65,-
Griff und Rosette, Matchchrom 631267 10,99

Duschen, Duschstangen, Duschschläuche



- ① **Duschset mit Absperrhebel, Weiss**
Mit 1/2" Anschlussverschraubung. Inkl. Wandhalter.
150 cm langer Duschschlauch. **63108 8,95**
- ② **Duschset mit Absperrschieber, Schwarz Matt**
Mit Anschlussverschraubung 1/2". 150 Schlauch mit
Metallummantelung. **63109 29,99**
- ③ **Duschset Chrom**
Mit 1/2" Anschlussverschraubung. Inkl. Wandhalter ⑤.
150 cm langer Duschschlauch. **63155 19,90**
- ④ **Duschset Chrom**
Mit 1/2" Anschlussverschraubung. Inkl. Wandhalter ⑤.
150 cm langer Duschschlauch **63156 22,99**

① **Duschschlauch mit Metalleffekt**
(Länge, Überwurfmutter x Konusmutter)
1,5 m, 1/2" x 1/2" 63133 16,30
1,5 m, 3/8" x 1/2" 631333 18,50

② **Duschschlauch, weißer Kunststoff**
(Länge, Überwurfmutter x Überwurfmutter)
1,5 m, 3/8" x 1/2" 63130 14,10
1,5 m, 3/8" x 3/8" 63131 14,10
2,0 m, 1/2" x 1/2" 63132 14,60

ab **13,99**

③ **Duschschlauch mit Metalloptik**
(Länge, Überwurfmutter x Überwurfmutter)
1,6 m, 1/2" x 1/2" 66501 13,99
2,5 m, 3/8" x 1/2" 66502 16,20

④ **Duschschlauch, weißes Gewebe**
(Länge, Überwurfmutter x Überwurfmutter)
1,5 m, 3/8" x 1/2" 66503 12,70

Wandhalter für Duschköpfe



- ① **Wandhalter für Duett und Monomix**
Weiß **631153 10,80**
- ② **Wand- / Deckenhalter**
für die Duschsets Trend und Julia
Chrom **63138 18,70**

Duschköpfe

- ① **Hebeldusche Shorty, Chrom** 1/2" Gewinde **63154 16,30**
- ② **Handbrause Duett, Chrom** 1/2" Gewinde **63150 24,80**
- ③ **Stellbrause Charisma, Chrom** 1/2" Gew. **63151 30,20**
- ④ **Brausekopf Novo, Chrom/Weiß** 1/2" Gew. **63128 13,90**
- ⑤ **Duschkopf Modern, Grau** 3/8" Gewinde **63107 22,-**
- ⑥ **Stellbrausekopf Weiß** 1/2" Gew. **63465 24,70**
- ⑦ **Kunststoff Stellbrause, Weiß** 1/2" Gewinde **63152 14,40**

Duschstangen

21,50

- ① **Duschstange CARINO**
passend für Duschköpfe mit Konus, L 65,0 cm.
Chrom **631175 39,60**
- ② **Duschstange TREND**
für die Duschsets Trend und Julia, L 61,0 cm.
Chrom **SA209 67,90**
- ③ **Duschstange**
mit Höhenverstellung & konischer Aufnahme für
Duschköpfe, L 59,0 cm. **63466 21,50**

54,10

- ① **Duschkomplettset** 3-Strahl Duschkopf mit Stange 69 cm, Chrom,
Ø Duschkopf 105 mm, Schlauch 150 cm/1/2" **60136 54,10**
- ② **Brauseset** Duschkopf mit Halter und Schlauch 150 cm
60135 26,90
- ③ **Brausekopf JUWEL** mit 1/2" Gewinde. Chrom **60131 16,40**
- ④ **Brausekopf SPRINT** mit 1/2" Gewinde. Chrom **60132 13,10**
- ⑤ **Konushalter** mit 1/2" Gewinde zum Einschrauben
zwischen Hahn und Schlauch. Chrom **60133 5,40**
- ⑥ **Konushalter** zur Wandbefestigung. Chrom **60134 7,40**



Porta Potti Bag

Tasche für PP Modelle 335, 345, 145
PP Bag ...35/...45 66052 22,95
 Tasche für PP Modelle 165, 365, 565
PP Bag ...65 66040 22,95

161,50



Porta Potti 335

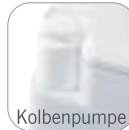

Kolbenpumpe



Inkl. Bodenbefestigung

107,50



Porta Potti 345

121,95

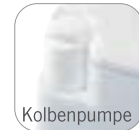

Kolbenpumpe



Porta Potti 365

Porta Potti

- Maximaler Komfort, maximale Hygiene
- Praktische Entlüftungstaste zur spritzfreien Fäkalientankentleerung
- Integrierter Auslaufstutzen mit Stopper, erleichtert das Zusammenfügen beider Tanks
- Hochwertiger Qualitätskunststoff
- Widerstandsfähig und pflegeleicht
- Integrierte WC-Deckelverriegelung
- 3 Jahre Garantie und Service in ganz Europa

Features Porta Potti 565



Spülwassertankanzeige



Kolbenpumpe



Schieberbetätigung



Optionale Bodenbefestigung
660075 38,50



Integriertes Fach für WC-Papier



Fäkalientankanzeige



Porta Potti 565

ab **208,95**



Porta Potti 145



Balgenpumpe



Porta Potti 165

72,50

88,95



Porta Potti 145
Grau



Porta Potti 165
Grau



Porta Potti 335
Weiß



Porta Potti 345
Weiß



Porta Potti 365
Weiß



Porta Potti 565
Weiß



Porta Potti 565
Granit

	Porta Potti 145 Grau	Porta Potti 165 Grau	Porta Potti 335 Weiß	Porta Potti 345 Weiß	Porta Potti 365 Weiß	Porta Potti 565 Weiß	Porta Potti 565 Granit
Größe	Mittel	Groß	Klein	Mittel	Groß	Luxus Groß	Luxus Groß
Maße in mm (H x B x T)	330 x 383 x 427	414 x 383 x 427	315 x 342 x 382	330 x 383 x 427	414 x 383 x 427	458 x 388 x 450	458 x 388 x 450
Sitzhöhe	324 mm	408 mm	308 mm	324 mm	408 mm	443 mm	443 mm
Befestigungssystem	Nein	Option 660074	Ja, "Hold down Kit"	Nein	Option 660074	Option 660075	Option 660075
Spülsystem	Manuelle Balgenpumpe	Manuelle Balgenpumpe	Manuelle Kolbenpumpe	Manuelle Kolbenpumpe	Manuelle Kolbenpumpe	Manuelle Kolbenpumpe	Elektrische Pumpe
Füllstandsanzeige Fäkalientank	Nein	Nein	Ja	Ja	Ja	Ja	Ja
Kapazität des Fäkalientanks	12 Liter	21 Liter	10 Liter	12 Liter	21 Liter	21 Liter	21 Liter
Füllstandsanzeige Spülwasser	Nein	Nein	Nein	Nein	Nein	Ja	Ja
Kapazität des Spülwassertanks	15 Liter	15 Liter	10 Liter	15 Liter	15 Liter	15 Liter	15 Liter
Nettogewicht	3,6 kg	3,9 kg	3,3 kg	3,8 kg	4,0 kg	5,3 kg	5,5 kg
Art.-Nr.	660062	660052	660102	660122	660144	660175	660176
Preis	72,50	88,95	161,50	107,50	121,95	208,95	261,50

Mobile Campingtoilette, Fiamma Bi Pot

ab **168,-**



Dometic 970er Serie

- Weniger Pumpvorgänge dank einfacher Druckknopf-Bedienung
- Mehr Effizienz und Hygiene durch starke Druckspülung
- Bis zu 27 Spülungen mit einer Füllung (8,7 l Frischwassertank)
- Spritzfreies Entleeren durch Lüftungsöffnungen und langes, drehbares Abflussrohr

• Mehr Sicherheit durch Tankfüllstandanzeige

Hochwertiges ABS und mit glänzender Oberfläche, mit zahlreichen Komfort-Elementen wie starke 360° Druckspülung. Dadurch besonders hoher Reinigungseffekt. Die Pumpe komprimiert Luft im Frischwassertank. Bei Bedarf wird dann Wasser mit Hochdruck durch die Düsen gepresst. Farbe Weiß/Grau.

972 Gewicht: 5,4 kg, Frisch-/Abwassertank 8,7 l/9,8 l, Abmessungen (H/B/T) 317 x 333 x 387 mm

66260 168,-

976 Gewicht: 5,9 kg, Frisch-/Abwassertank 8,7 l/18,9 l, Abmessungen (H/B/T) 387 x 333 x 387 mm

662602 180,-



DOMETIC OUTDOOR



ab **92,50**

Fiamma Bi Pot

Tragbare Toilette mit kratzfestem Behälter. Besonders stabil mit einfacher Bedienung. 100% Hygiene. Solide Handpumpe. Robuster Handgriff für bequemen Transport.



Bi Pot 30

H 300 x B 345 x T 435 mm

Volumen Frischwasser: 10 Liter, Abwasser: 11 Liter

Hellgrau **66021 92,50**



Bi Pot 34

H 340 x B 360 x T 435 mm

Volumen Frischwasser: 15 Liter, Abwasser: 15 Liter

Hellgrau **66019 95,70**

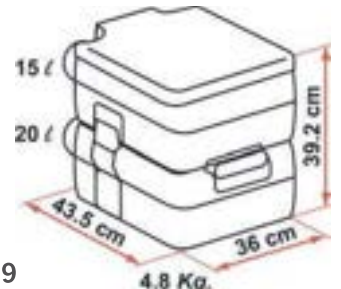

Bi Pot 39

H 392 x B 360 x T 435 mm

Volumen Frischwasser: 15 Liter, Abwasser: 20 Liter

Hellgrau **66020 99,50**



Handpumpe



Verschluss



Tragegriff



Unterteil

Zubehör und Ersatzteile für Bi-Pot

Bidet für Bi-Pot Toilette

Passt auch für Thetford Cassette C2, C3, C4 und Porta Potti.

66026 13,60

Schieberichtung

Für Fiamma Bi-Pot 39 und 1513/1520.

o. Abb. **66024 4,50**



Dometic Saneo® Comfort – Drehbare Cassettentoilette

- WC-Becken aus Keramik
- Patentierter Doppelverschlusschieber
- Impulsspülung mit Stopp-Funktion
- Mit eigenem 7 l Spülwassertank und rollbarem Fäkaltank 16 l
- Toilettendeckel und -brille automatisch absenkbar (AutoClosing)
- Spritzschutz beim Öffnen des Schiebers
- Bedieneinheit als Touch Control Display
- Außenserviceklappe ist optional erhältlich, siehe Katalogseite 538

Für das Wohlbefinden unserer Kunden geben wir alles: Einige Komfortdetails der neuen Saneo® Keramiktoilette haben Patentreife erlangt! Der Doppelverschlusschieber zum Beispiel, der bei entnommener Kassette für maximale Sicherheit sorgt. Oder die Impulsspülung, bei der das Wasser zunächst gestaut und dann mit Druck in die Schüssel geleitet wird. Die Saneo® hat einen komfortablen Sitz sowie eine Absenkautomatik bei Toilettendeckel und -brille. Sie lässt sich in beide Richtungen um 90° drehen, ist sehr einfach zu reinigen und wiegt gerade mal 12,5 kg (ohne Spülwassertank).

Amessungen (B x H x T): 370 x 597 x 681 mm.

66266

1175,-



Dometic CT 4000 – Das edle Leicht-Keramik-WC

- Toilettenschüssel mit kratzfestem Keramik-Inlay
- Sitzfläche ist in bis max. 90° in beide Richtungen verstellbar
- Schwenkbarer Auslaufstutzen für leichte Entsorgung
- Füllstandsanzeige und passive Entlüftung
- Austausch gegen bestehende Toiletten problemlos möglich
- Außenserviceklappe optional erhältlich, siehe Katalogseite 538

Die Toilettenserie CT 4000 überzeugt durch hochwertiges Porzellan und Komfort. Die kratzfesteste Toilettenschüssel lässt sich leicht reinigen, das Keramik-Inlay wurde aus Gewichtsgründen in ein Kunststoffgehäuse montiert. Mit herausnehmbaren 19 l Fäkaltank mit transportfreundlichen Rollen und CTW 4110 Spülwassertank 7 l, Gewicht: 12,5 kg, Fäkaltank 19 l, nur geeignet für Wandstärke 20-50 mm, da obenliegender, externer Einfüllstutzen.

WC-Aufbereitung für gebrauchte Fahrzeuge



Renew Kit

Macht Ihre Toilette wie NEU. Bestehend aus: WC-Sitz und Deckel, Spülringabdeckung, Fäkaltank und PowerCare Tabs Sanitärzusatz. Für Serien CT3000 und CT4000

662621

965,-

CTS 4110 Spülwasser über Bordtank, stabilem 2-Stangen-Teleskopgriff. Maße (BxHxT): 382 x 672 x 530 mm. Gewicht: 12,0 kg, Fäkaltank 19 l

662631

929,-

Ersatzkassette (o. Abb) für Serien CT3000 und CT4000.

66264

275,-



Kratzfestes Keramik-Inlay



15 % mehr Spülleistung



Platzsparender Sitz



Verstellbare Sitzposition



Drehbare Toiletten C 262/C 263/C 220

THETFORD



Die Cassettoilette C 262/C 263 ist die ultimative Lösung für die Sanitäranlage im Wohnwagen oder Wohnmobil.

- WC-Becken mit oder ohne Keramikeinsatz
- Schwenkbares WC-Becken (180°)
- Optimaler Sitzkomfort: Breite und Tiefe des Beckens wurden durch Verbrauchertests angepasst und bieten maximalen Komfort
- 17,5 l rollbarer Fäkalientank mit herausziehbarem Handgriff
- Füllstandsanzeige für den Fäkalientank
- Schwenkbarer Auslaufstutzen
- Montage der Service-Tür im Querformat
- Service in ganz Europa

Die passenden Service-Türen und Wassereinfüll-Klappen finden Sie auf Seite 820

Cassettoilette C 262 CWE mit eigenem 8 l Spülwassertank. Mit rückseitigem Montagesockel, Höhe 750 mm. Inkl. Fäkalientank 17,5 l. Wassereinfüll-Klappe erforderlich.

Mit WC-Becken aus Kunststoff	67108	802,-
Mit WC-Becken aus Keramik	67109	1010,-

Cassettoilette C 263 CS mit Anschluss über Bordtank. Mit rückseitigem Montagesockel, Höhe 750 mm. Inkl. Fäkalientank 17,5 l.

Mit WC-Becken aus Kunststoff	67106	731,-
Mit WC-Becken aus Keramik	67107	945,-

Cassettoilette C 263 CSL mit Anschluss über Bordtank. Mit rückseitigem Montagesockel, Höhe 540 mm. Inkl. Fäkalientank 17,5 l.

Mit WC-Becken aus Kunststoff	67120	731,-
Mit WC-Becken aus Keramik	67121	945,-

Cassettoilette C 263 S mit Anschluss über Bordtank. Ohne rückseitigem Montagesockel. Inkl. Fäkalientank 17,5 l.

Mit WC-Becken aus Kunststoff	67104	688,-
Mit WC-Becken aus Keramik	67105	879,-

Abb. zeigt C 263 CS

Draufsicht C 262 CWE/C 263 CS+CSL

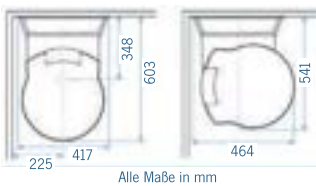

Alle Maße in mm

Seitenansicht C 262 CWE/C 263 CS



Alle Maße in mm

Seitenansicht C 263 S

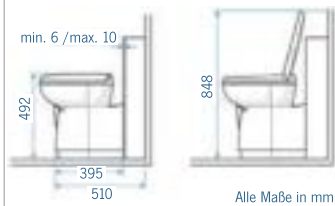

Alle Maße in mm

Maße & Gewichte

Sitzhöhe (Kunststoffbecken): 467 mm
 Sitzhöhe (Keramikbecken): 479 mm
 Gewichte: 8,1 kg (C262 CWE Kunststoff)
 17,2 kg (C262 CWE Keramik)
 8,0 kg (C263 CS Kunststoff)
 17,1 kg (C263 CS Keramik)
 7,7 kg (C263 CSL Kunststoff)
 16,8 kg (C263 CSL Keramik)
 7,1 kg (C263 S Kunststoff)
 16,2 kg (C263 S Keramik)



Drehbare Cassettoilette C 220

- Drehbares WC in 3 verschiedenen Versionen
- Anzeige, wenn Fäkalientank voll ist
- Hochwertiger Kunststoff
- Service-Tür bitte extra bestellen (Seite 788)



Typ	C 223 S	C 223 CS	C 224 CW
Maße	495 x 365 x 580 mm	534 x 394 x 580 mm	727 x 394 x 580 mm
Sitzhöhe	492 mm	492 mm	492 mm
Spülwasserzufuhr	über Bordtank	über Bordtank	eigener Tank
Spülung	Elektrisch	Elektrisch	Handpumpe
Volumen Spülwassertank	—	—	9 l
Volumen Fäkalientank	18 l	18 l	18 l
Gewicht	6,8 kg	7,2 kg	8,0 kg
Montagerichtung Tür 3	Hoch- oder Querformat	Hoch- oder Querformat	Hoch- oder Querformat
Artikelnr.	67101	67102	67103
Preis	655,-	681,-	709,-

Spülknopf bei C 223 CS



Fäkalientankanzeige



Handpumpe bei C 224 CW



Die passende Service-Tür und Wassereinfüllklappe finden Sie auf Seite 820

CARBEST
INNOVATIONS FOR MOBILE LIFE

Cassettentoiletten-Set

**NEW
2022**

12V

17,2 L
TANK-
VOLUMEN

90°
DREH-
WINKEL

MAX.
125 kg

SOFT
CLOSE
DECKEL

MOBILER
TANK

- Bedienfeld mit elektrischer Spülung (12V)
- Soft Close Toilettendeckel mit Magnetverschluss
- Füllstandsanzeige mit Status-LED
- Fäkaltank mit Rollen und Transportgriff
- Lieferung inklusive Servicetür

Technische Angaben Toilette:

Material: PP, Toilettensitz und Deckel aus antibakteriellem Material. Maße Toilette: L577 x B370 x H538 mm, Sitzhöhe: 46,5 cm, Gewicht: 8,3 kg

Technische Angaben Servicetür:

Maße Service Tür: H331 x B379 x T69 mm
Ausschnitt / Innenmaß: H295 x 347 x T69 mm
Öffnungswinkel: 175°, Gewicht: 1,6 kg

671000

529,-

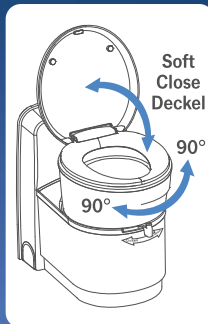
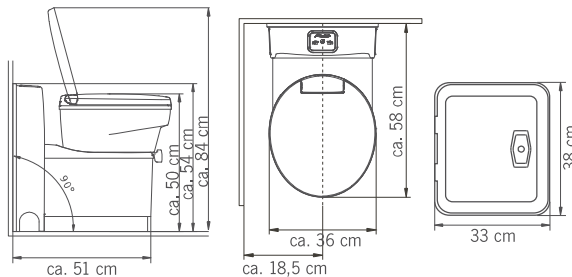

Cassettentoilette C 402 / C 403

- Topmodell unter den Cassettentoiletten
- Fäkaltank auf Rollen und mit Klappgriff zum Ziehen
- Leichte Reinigung, da der Mechanismus im Fäkaltank herausnehmbar ist
- LED-Füllstandsanzeige für Fäkaltank und Frischwasser (nicht alle Modelle)
- 19,3 Liter Fäkaltankvolumen
- Elektrische Spülung
- Bedienungsöffnung links oder rechts (in Sitzposition)
- In pflegeleichtem weißem Kunststoff
- Geringes Gewicht (8,5 - 10,3 kg, je nach Ausführung)
- Service in ganz Europa

Fahrbarer
Fäkaltank
19,3 Liter



THETFORD



Cassette C 402 X

Mit eigenem Frischwassertank 15 Liter. Gewicht: 8,8 kg.

Bedienungsöffnung links (LH) 671101 819,-
Bedienungsöffnung rechts (RH) 671111 745,-

Cassette C 403 L

Frischwasseranschluss an den Bordtank. Gewicht: 8,1 kg.
Inkl. Fäkaltankentlüftung.

Bedienungsöffnung links (LH) 671121 845,-
Bedienungsöffnung rechts (RH) 671131 845,-

Technische Daten:

	C 402 X	C 403 L
Spülung	Elektrische Pumpe	Elektrisch
Volumen Fäkaltank	19,3 l	19,3 l
Volumen Spülwasser	15,0 l	—
Füllstanganzeige Fäkaltank	Elektrisch, einstufig	Elektrisch, dreistufig
Außenentlüftung	Option (66146)	Standard
Montagerichtung Tür 3	Hochkant	Hochkant

Twusch Porzellaneinsatz passend für Thetford Toiletten

- Leicht zu reinigen
 - Kratzfest
 - Antibakteriell
 - Nanoversiegelt
 - Wassersparend
- | | | |
|------------------------------------|--------|--------|
| Twusch 1 passend für die (älteren) | 661730 | 149,90 |
| Thetford C2/C3/C4 | 661731 | 149,90 |
| Twusch 2 passend für die C200 | 661732 | 149,90 |
| Twusch 3 passend für die C260 | 661733 | 149,90 |
| Twusch 4 passend C400 | 661734 | 149,90 |
| Twusch 5 passend C220 | 661735 | 149,90 |
| Twusch 6 passend C250 | 661736 | 149,90 |
| Twusch 7 passend C500 | | |
- Gewicht: ca. 450-650 g



MADE IN GERMANY



**NEW
2022**

Cassettentoiletten und Fresh-Up Sets

Einbau-toiletten für festeingebaute Fäkaltanks

Die Einbau-Spülwassertoiletten werden vom bordeigenen Tank mit Spülwasser versorgt. Die Fäkalien werden in einen Fäkalientank geleitet, der unter dem Fahrzeug eingebaut wird. Bequeme Bedienung durch Fußpedal. Rundumpülung für Komfort wie zu Hause. Modernes Design und glatte Oberfläche. Einfache Installation und leichte Handhabung.

Aqua Magic Bravura Low (niedrige Ausführung)

Maße: HxBxT: 35,7 x 41,5 x 51,3 cm,
Gewicht: 6,8 kg **66136** **399,-**

Aqua Magic Bravura High (hohe Ausführung)

Maße: HxBxT: 45,4 x 41,5 x 51,3 cm,
Gewicht: 7,3 kg **66137** **445,-**



Bravura Low



Bravura High



Installationsmaterial



Montageflansch mit
Außengewinde 88 mm
66215 **17,30**



Montageflansch mit
Innengewinde 83 mm
66217 **17,30**

WC-Aufbereitung für gebrauchte Fahrzeuge

Fresh-up Sets für Thetford-Toiletten

Mit den Fresh-up Sets werden gebrauchte Cassettentoiletten so gut wie neu und man erhält einen zusätzlichen Fäkalientank für längere Reisen. Mit WC-Deckel, WC-Brille und Tank.



Für C400 / C500
Verwendbar für LH und RH
C400 **661702** **197,-**
C500 Standard **661712** **197,-**
C500 Hobby/Fendt **661713** **197,-**

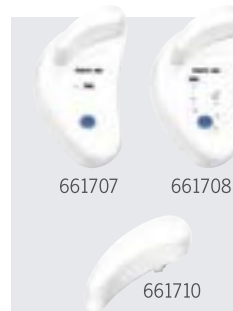

Fresh-up Bedienteile für C400 Control Panel

C-Modelle **661707** **55,90**
X-Modelle **661708** **55,90**
L-Modelle **661709** **55,90**
Hand-Modelle **661710** **6,20**



Für C250 / C260
Fäkaltank mit Rädern,
WC-Deckel, WC-Brille
661703 **197,-**



Für C220
Fäkaltank mit Rädern,
WC-Deckel, WC-Brille
661711 **197,-**



Für C200
Fäkaltank mit Rädern,
WC-Deckel, WC-Brille
661706 **197,-**



Für C2 / C3 / C4
Fäkaltank mit Rädern, WC-Deckel,
WC-Brille
links (LH) **661704** **197,-**
rechts (RH) **661705** **197,-**

Kompost-Toilette



**Kein Wasser-
verbrauch –
keine chemischen
Zusätze**

- Trocken-Kompost-Toilette in kompakter Form
- Sichere Trennung von Feststoffen und Flüssigkeiten
- Feststoffbehälter mit Deckel und 7,5 Liter Volumen
- Flüssigkeitsbehälter mit Kappe und 8 Liter Volumen
- Obere und untere Einheit werden mit 3 Riegeln verbunden
- Robuste Bauform – bis 200 kg belastbar

Trenntoilette, bestehend aus Top-Unit und Bottom-Unit.
Maße (HxBxT): 44,0 x 34,5 x 51,5 cm. Gewicht: 8,2 kg **660510** **399,-**

Toiletten Starter-Set: Beinhaltet 2 biologisch abbaubare WC-Rollen,
1 duftende Urinalmatte, 1 Feststoffbehälter (auch zum Lagern des Streus),
Kaffeestreu, Schaufel und 2 kompostierbare Müllbeutel. **660511** **30,-**

Kaffeestreu, 250 g. **GP* 25,60 / 1 kg/kgkg** **660512** **6,40**

Nature's Head® Trenntoilette

- Trocken-Trenntoilette mit Kompostierungsfunktion
- Urinflasche 8,3 l mit Schraubdeckel
- 12-V-Lüfter (vormontiert), 1,8 m Kabel, Sicherung für den Anschluss an eine Batterie
- komfortables Standard-Drehgriffrad
- 2 Befestigungswinkel und Schraubmutter für Bodenbefestigung (Schrauben für Holzboden beiliegend)
- Sprühflasche für Essiglösung zur Reinigung der Trenntoilette
- 1 Kokosziegel zur sofortigen Inbetriebnahme



Nature's Head® Trenntoilette mit platzsparendem Spinnendrehrad. Die Toilette besitzt einen 12V Anschluss für den eingebauten Lüfter. Falls er am 220V Stromnetz betrieben werden soll, ist ein zusätzliches 12V Netzteil zu bestellen. Montageklammern, Sicherung, Sicherungshalter, Rührwerk, Drehgriff und ein 1,5m Entlüftungsschlauch sind in der Lieferung enthalten.

Nature's Head® Trenntoilette **660500** **1090,-**
Kokosfaserziegel Starterpack. 3 Stück **660502** **6,90**
Flüssigkeitsbehälter als Ersatzteil **660501** **54,50**
Kiemengitter – dient zur Abdeckung der Abluftöffnung von außen.
Bei seitlicher Rausführung der Abluft. **660503** **5,50**

Clesana C1 – Die erste mobile, wasserlose Toilette mit Beutel-Verschweißung

- Hygiene nach medizinischen Standards
- Unabhängigkeit von Entsorgungsstationen und Wasserversorgung
- Keine Belastung von Gewässer und Böden durch den Einsatz von Chemie
- Einfache und sichere Entsorgung der Beutel

Clesana funktioniert ohne Anschluss an die Wasserversorgung oder die Kanalisation und bietet eine simple Installation, Inbetriebnahme und Wartung. Egal wo Sie gerade ein stilles Örtchen brauchen, Clesana ist praktisch überall einsetzbar. Clesana funktioniert ohne Wasser oder schädliche Chemikalien.

Nach jedem Toilettengang wird der Beutelinhalt hygienisch verschweißt.

Eine Spezial-Entsorgung wie bei der Chemietoilette ist nicht nötig, die Beutel verschwinden einfach im normalen Restmüll. Die Clesana C1 kann nur mit den zusätzlich erhältlichen Folienbeuteln in Betrieb genommen werden.

Maße: H 51,5 x B 36,3 x T 51,6 cm, Sitzhöhe: 47,8 cm, Gewicht: 14 kg, 12 V, Energieverbrauch Trennvorgang: 0,99* Wh, Energieverbrauch Schweißvorgang: 0,64* Wh, Standby: 0,14 W

Clesana C1 L-Adapter	66400*	1249,-
Clesana C1 Rundsockel	66403*	1249,-



Clesana Verbrauchsmaterial: Folienbeutel für Clesana C1

- 36 Toilettengänge pro Folienbeutel
- Wasserlos & Hygienisch
- Nachhaltig & Unabhängig

Ausscheidungen und Toilettenabfälle werden hygienisch in Mehrschicht-Barriere-Folie verschweißt. Ein frischer Barriere-Liner erlaubt dabei bis zu 36 Toilettengänge.

Lieferumfang: 2 Folienliner für 72 Toilettengänge

66401*	24,95
--------	-------

*Lieferbar ab dem 2. Quartal 2022



Optionales Zubehör:

Absorber für Clesana C1

Bei „kleinen“ Toilettengängen kann optional der Clesana-Superabsorber zur Flüssigkeitsaufnahme verwendet werden.



Deckel runterdrücken = abziehen. Dadurch wird der Schlauch in die Abfallbox befördert und verschlossen.

Sauber und geruchlos im Betrieb und der umweltfreundlichen Entsorgung. Geruchlos durch Aktivkohlefilter.

Cloxi

die mobile Toilette

3-fach höhenverstellbar

Cloxi Modell A1

- 3-fach höhenverstellbar
- Klein, sauber und komfortabel
- Ohne Wasser und Chemie
- Ca. 100 Benutzungen pro Schlauch
- Geruchlos durch HiTec Schlauch und Cloxi Aktivkohle-Lüfter
- Passt in gängige Camper-Module

Die Toilette für jeden Einsatzort. Sitzhöhen 36, 42 und 48 cm. Für Kinder ab 2 Jahren geeignet. Maße: H 29,5 x B 29,9 x T 37,9 cm, Gewicht: ca 8,5 kg

660530	449,-
--------	-------

Cloxi Zubehör:

Tragetasche	660532	88,-
Sitzkissen	660533	78,-
Starterset bestehend aus: 15m Folie schwarz, 0,5l Cloxi-Pulver Geliermittel, 0,5l Cloxi-Spezialpulver, 0,5 l Cloxi-behandelte Aktivkohle, Schere, Zange und Kabelbinder, 2 Filzhüllen, Powerbank Revolt 10000 mAh	660531	88,-

Verbrauchsmaterialien:

Folie schwarz für den Restmüll 15m	660534	19,90
Folie grün kompostierbar 15m	660535	29,90
Cloxi-Geliermittel 0,5l	660536	14,90
Cloxi-Spezialpulver, Gelier und Geruch 0,5l	660537	14,90
Cloxi speziell behandelte Aktivkohle 0,5 l	660538	14,90
Kabelbinder 100 Stk.	660539	1,90
Powerbank Revolt 10000 mAh	660540	29,90

OGO® Kompakte Trenntoilette mit elektrischem Rührwerk

- Trocken-Trenntoilette mit Kompostierungsfunktion
- Urinflasche 9 l mit Schraubdeckel
- elektrischer 12 V-Lüfter (vormontiert)

Dank kubischer Bauform und reinweißer Ausführung ist die OGO® ein echtes Design-Objekt. Das elektrische Mischwerk braucht keine Kurbel mehr und der gesondert entnehmbare Feststoffbehälter vereinfacht das Entleeren. Die OGO® kommt ohne Wasser und Chemie aus und funktioniert geruchsfrei und umweltfreundlich. Maße: L 38,1 x B 40,6 x H 46,7 cm. Gewicht: 11,6 kg

660515	1199,-
--------	--------





TROBOLO

NEW 2022

TROBOLO TeraBlœm (ohne Abluftsystem)

- Komfort wie bei einem herkömmlichen WC
- Geruchloser Betrieb dank Trennsystem und Einstreu- / Abluftsystemen
- Optional um natürliches oder elektrisches Abluftsystem erweiterbar
- Elektrisches Abluftsystem (optional) mit flexiblem USB-Anschluss (12V, 24V oder 230V)
- Einfache und hygienische Entleerung
- Autark ohne Wasser und Chemie
- Einfache Montage ohne zusätzliches Werkzeug
- Hochwertiger Toilettensitz mit Deckel für komfortable Nutzung
- Ideal geeignet für Innenräume

Trenntoilette als vorgefertigter Bausatz für den Innenbereich.
Größe: L 47 x B 33 x H 49,7 cm

660526	429,-
---------------	--------------



TROBOLO

NEW 2022

TROBOLO Elektrisches Abluftsystem

- Stromsparend, mit Netzstecker und USB-Anschluss für flexible Anschlussmöglichkeiten (12 V, 24 V oder 230 V)
- Leitet Feuchtigkeit und Restgerüche effizient nach außen ab
- Kann auch in selbstgebauten Trenntoiletten integriert werden
- Inklusive 50 cm Abluftleitung (DN 50)
- Gehäuse aus lackiertem Erlen Mehrschichtholz (100% FSC-zertifiziert)

Feuchtigkeit und Restgerüche können effizient nach außen abgeleitet werden. Besonders empfehlenswert bei häufiger Benutzung der Trenntoilette. Im Lieferumfang enthalten: Elektrisches Abluftsystem, 50 cm Abluftleitung (DN 50), Insektenschutz, 2 Inbusschrauben inkl. Schlüssel, 1,5 m Kabel mit USB-Anschluss, Netzstecker, Montageanleitung

① Elektr. Abluftsystem	660524	89,90
② Elektr. Abluftsystem inkl. 2 m Abluftleitung	660525	119,90

NEW 2022

③ TROBOLO Trenntoiletten Einsatz (grau) & Toilettensitz

- Perfekte Kombination aus Trenntoiletten Einsatz und Toilettensitz für den Eigenbau Ihrer Trenntoilette
- Ermöglicht eine einfache Entsorgung aller Toilettenabfälle
- Extra lange Lebensdauer durch besonders solide Ausführung und austauschbare Einzelteile dank Adapter-System

Mit diesem Set legen Sie den Grundstein für Ihre selbstgebaute Trenntoilette. Es beinhaltet den grauen TROBOLO Trenntoiletten Einsatz, der die Trennung von festen und flüssigen Ausscheidungen ermöglicht. Der TROBOLO Toilettensitz mit Deckel besticht durch modernes Design, welcher aus hochwertigen Materialien in Handarbeit gefertigt wird. Maße: H 170 x T 375 x B 322 mm

660523	149,90
---------------	---------------

NEW 2022

④ TROBOLO Trenntoiletten Einsatz

- Einzigartiges Adapter-System mit austauschbarem Filtersieb
- Einfache und hygienische Reinigung durch glatte Oberflächen
- Mit jedem Standard-WC-Sitz kompatibel
- Material: Polypropylen, 100% recyclebar
- Auch für alle TROBOLO® Trenntoiletten als Ersatzteil geeignet

Der neue, innovative TROBOLO Trenntoiletten Einsatz ist die ideale Lösung für alle, die ihre Trenntoilette selbst bauen möchten. Material: Polypropylen, 100% recyclebar, Durchmesser innen: Längs 310 mm Quer 240 mm, Maße: H 170 x T 375 x B 322 mm

660522	99,90
---------------	--------------



Mobile Toilette mit herausnehmbarem Eimer

- Ideal für Camping, Caravanning und Garten
- Herausnehmbarer 7 l Eimer mit Tragegriff + Deckel
- Saubere Sache, einfach mit Torf oder Sägespänen abstreuen – dadurch kompostierbar
- Hygienischer Kunststoff, praktische Tragegriffe

Maximale Belastung: 150 kg.
Maß: L 50 x B 42 x H 38/78 cm.
Gewicht: 2,65 kg. Farbe: Grau.

66051 64,50



64,50



Mobile Eimertoilette mit abnehmbarem Deckel

- Nachhaltig
- Wasserloser Gebrauch
- Leicht & platzsparend

Die Eimertoilette ist sehr leicht, platzsparend und mobil. Sie besteht aus Kunststoff und ist damit leicht zu reinigen. Mit abnehmbarem Deckel. Maximale Belastung: 120 kg. Zur mehrfachen Benutzung streuen Sie einfach unsere Miscanthus Pellets in die Toilette, damit die Flüssigkeit aufgesaugt und Gerüche neutralisiert werden. Volumen: 19L.

Maße: H 37 x T 31 x B 31 cm,
Gewicht: 1,0 kg

660505 14,95



NEW 2022



Miscanthus Einstreu (3,5 l) für Trockentrenntoiletten

- Zu 100% biologisch abbaubar
- Sehr hohe Saugfähigkeit
- Geruchsbindend
- Staubarm & Allergikerfreundlich

Extrem saugstarkes Miscanthus Einstreu im Pelletformat. Bedeckt die Feststoffe und verhindert die Geruchsbildung. Es dient zudem der Kompostierung und ist zu 100% biologisch abbaubar. Sehr staubarm, daher Besonders für Allergiker geeignet. Beutelinhalt 3,5 Liter

660504 12,90



NEW 2022



Camping-Falttoilette für unterwegs

- Schnelle Einsatzbereitschaft
- Platzsparend & leicht
- Hygienisch mit Beutel
- ohne Chemie
- Robuste und stabile Konstruktion
- Rutschfeste Gummifüße
- inkl. 30 Stück recycelte Tüten
- Fixierung der Tüte am Toilettensitz statt am Gestell

Schnelle Einsatzbereitschaft – ideal für unterwegs! Die mobile Camping Toilette für unterwegs ist schnell ausgeklappt und einsatzbereit. Mit 30 recycelten Tüten, die mit dem Plastikring sicher fixiert werden können. Schwarzes Gestell, weißer Sitz. Spezieller Fixierungsring. Befestigung der Tüte am Gestell nicht notwendig.

Bis 150 kg belastbar. Sitzhöhe: 41cm, Maße geöffnet: H 41 x B 35,5 x T 44 cm, Maße geschlossen: H 73 x B 35,5 x T 9 cm, Gewicht: 1,68 kg

66065 35,90

100% recycelte Plastiktüten
30 Stück, Größe: 45 x 50 cm

660506 4,75



35,90



Mobile Falttoilette aus Karton

- Klein und leicht, platzsparend zu verstauen
- Bei Bedarf wieder flach auseinander zu falten
- Einfach Beutel mit saugfähigem Einleger einhängen

Falttoilette inkl. 12 Einhängebeutel.
Maß: ca. L 27 x B 27 x H 47 cm.

66287 44,90

Einhängebeutel-Set (12 Stück mit saugfähiger Einlage).

66288 17,90



Yachticon

Klapptoilette

- **Faltbar und dadurch platzsparend**
- **Leicht zu transportieren**
- **Fast überall einsetzbar**
- **Kein Wasserverbrauch**
- **Inklusive 6 Beutel**
- **Trägt 120 kg Körpergewicht**

Durch ihre Klappfunktion ist diese mobile Toilette kinderleicht zu verstauen und zu transportieren. Einfach das Gestell aufklappen und es kann losgehen, zu jeder Zeit an fast jedem Ort. Auf ein einmaliges Erlebnis können Sie sich verlassen. Noch dazu ist kein Wasser notwendig, die im Lieferumfang enthaltenen Beutel werden einfach gewechselt. Wir bieten außerdem Beutel zum Nachkaufen im 12er Pack an.

Belastbarkeit: 120 kg Körpergewicht, Material (Sitz): Kunststoff, Material (Beine): Stahl, Größe: 39 x 40 x 46 cm, Sitzhöhe: 46 cm, Durchmesser Stahlrahmen: Ø 21 mm, Gewicht: ca. 2,6 kg

Klapptoilette 66071 44,95

Beutel 12er Pack 66057 5,75



Sanitärprodukte



Camp4
OUTDOOR FASCINATION

41 cm

Silikon Toilettenbürste

- Effektive Reinigung
- Lange Lebensdauer
- Anbringung ohne Bohren

Mit Klebehalterung
Maße: B 10 x H 41 cm

NEW 2022

663211 8,95

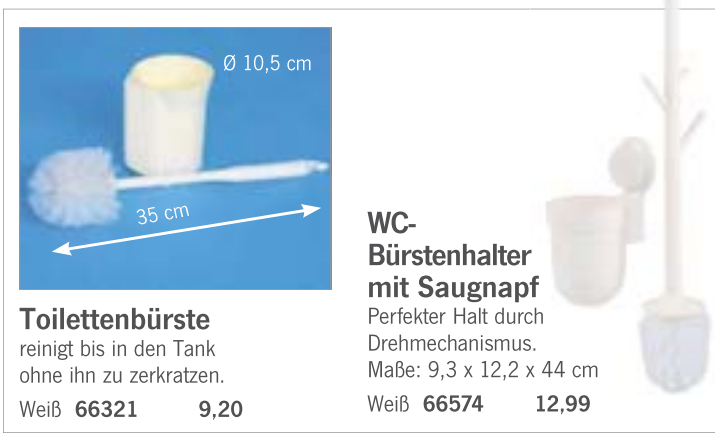

Ø 10,5 cm

35 cm

Toilettenbürste
reinigt bis in den Tank ohne ihn zu zerkratzen.

Weiß 66321 9,20

WC-Bürstenhalter mit Saugnapf
Perfekter Halt durch Drehmechanismus.
Maße: 9,3 x 12,2 x 44 cm

Weiß 66574 12,99

7,90



Schmale Toilettenbürste
mit Halter für alle Campingtoiletten. Inkl. Klebestreifen zur Befestigung.

Weiß 66315 7,90



Beste Hygiene.
Der Klappdeckel schließt beim Einstellen der Bürste automatisch

Mini-WC-Garnitur mit Verschlussklappe
Zum Aufhängen. Bürstenstiel mit Reinigungspad.

Maße: B 9 x H 26 x T 8,5 cm
Cremeweiß 92981 22,90

9,95



Toilettenbürste mit Halter
Maße: 8 x 23 x 7,5 cm

Weiß 663210 9,95

Yachticon

WC Öl
Schmiert Dichtungen, Ventile und die beweglichen Teile des WCs. Entfernt Salz-, Kalk- und andere Ablagerungen. Neutralisiert Gerüche.

0,1 Liter 61462 9,50
GP* 95,00 / 1 Liter

Orangen Intensiv Reiniger
Umweltschonend. Entfernt Regenstreifen, hartnäckige Verschmutzungen und Fett.

0,5 Liter 66397 13,50
GP* 27,00 / 1 Liter

Allzweck Reiniger Salmiak
Kraftvolles Reiniger-Konzentrat mit Salmiak. Entfernt Schmutz, Fett- und Ölrückstände auf allen Oberflächen, drinnen und draußen.

1 Liter 66398 13,50

Feuchtes WC-Papier
Easy Flush Toiletten Tücher. Schnell löslich. Mit Panthenol - extra sanft und sensitiv, ph-hautneutral, parfümfrei und 100% biologisch abbaubar. Ideale Ergänzung zu trockenem Papier.

44 Stk. 66399 4,75

Pury Blue
Sanitärflüssigkeit für Camping-WCs und Fäkalientanks. Hilft Fäkalien und Toilettenpapier zu zersetzen. Verhindert unangenehme Geruchsbildung. Hält Tanks sauber.

2 Liter 61419 15,60
GP* 7,80 / 1 Liter

Pury Green
Nach ökologischen Gesichtspunkten hergestellte Sanitärflüssigkeit für Camping-WCs und Fäkalientanks. Gegen Geruchsbildung, zersetzungsfördernd.

2 Liter 61420 15,60
GP* 7,80 / 1 Liter

Pury Rinse
Reinigt mit Zitronensäure den Spülwassertank der Toilette. Mit Lavendelöl für frischen Geruch. Entfernt Wasserstein, Kalk und andere Ablagerungen.

2 Liter 61418 14,95
GP* 7,47 / 1 Liter

Pury Grey
Hält Grau- und Abwassertanks sauber und verhindert Fäulnisgeruch. Formaldehydfrei. Kläranlagen geeignet.

2 Liter 61421 16,20
GP* 8,10 / 1 Liter

DRKEDDÖ

Bigsan Kristalle
Biologisch abbaubar. Zersetzt Fäkalien, verhindert Geruchsbildung und löst Verkrustungen und Urinstein sowie Kalkablagerung. Biozidfrei. 1000 g reichen (20°C; ca.20 l Tank) für mind. 30 Anwendungen.

350 g 61570 9,90
GP* 28,29/1 kg

1000 g 615701 18,40

Bigsan Kristalle Nachfüllpack
Praktischer Nachfüllbeutel für 61570. Verhindert Geruchsbildung und löst Verkrustungen im WC-Tank. 1000 g reichen (20°C; ca.20 l Tank) für mind. 30 Anwendungen.

1000 g 61571 17,40

Sanitär Quanten
Verhindern unangenehme Gerüche und zersetzen Fäkalien in mobilen Toiletten. Ökologisch wertvoll, enthält kein Wasser, daher ergiebiger als Sanitärflüssigkeit. 20 Beutel á 25 g = 500 g Dose

61572 19,90
GP*39,80/1 kg

ToiSan
Biologisch leicht abbaubar. Verleiht frischen Duft, verflüssigt Fäkalien, löst Kalkablagerungen und Urinstein im Toilettentank. Verhindert Geruchsbildung im Abwassertank. Dosierung ca. 50 ml pro 20 l Tank. In praktischer Dosierflasche.

1 Liter 61573 14,90



SANITÄR ZUSÄTZE

FÜR SPÜLWASSER UND ABWASSER



16,20

① Camp4 All-Green

2 Liter Flasche. Nach ökologischen Gesichtspunkten hergestellte Sanitärflüssigkeit für Camping-WCs und Fäkalientanks. Gegen Geruchsbildung, zersetzungsfördernd.

Für Vertrieb in Europa (D, F, I, ES)

62085 GP* 8,10 / 1 Liter 16,20

620850 Palette mit 240 Stück

② Camp4 All-Blue

2 Liter Flasche. Sanitärflüssigkeit für Campingtoiletten und Fäkalientanks. Zersetzt Fäkalien und Toilettenpapier, verhindert unangenehme Geruchsbildung und hält die Tanks sauber.

Für Vertrieb in Europa (D, F, I, ES)

62083 GP* 8,10 / 1 Liter 16,20

620830 Palette mit 240 Stück

Für Vertrieb in Skandinavien (DK, FIN, N, S)

62082 GP* 7,10 / 1 Liter 14,20

③ Camp4 All-Rinse

2 Liter Flasche. Reinigt Spülwassertanks in mobilen Toiletten und sorgt für frischen Geruch. Entfernt Wasserstein, Kalk und andere Ablagerungen. Enthält Pflegemittel für Schieber und Gummidichtungen.

Für Vertrieb in Europa (D, F, I, ES)

62081 GP* 6,90 / 1 Liter 13,80

④ Camp4 All-Tabs

Sanitärtableten, 15 Stück Sanitärkonzentrat in optimaler Dosierung für alle WC-Systeme. Verhindert die Bildung unerwünschter Gerüche und sorgt für angenehmen Duft. 1 Tablette in den Abwassertank geben, ist ausreichend für 10-15 Liter Tankkapazität.

62086 15,10

620860 Palette mit 384 Einheiten

⑤ Camp4 Toilettenpapier

Schnell löslich, nicht parfümiert. 2-lagig. 4 Rollen à 250 Blatt.

66334 2,95

663341 Palette mit 480 Stück

⑥ All-Clean

- 2 Liter Sanitärkonzentrat
- 2 in 1 Lösung: geeignet für Spülwasser- und Fäkalientank
- Vertrieb in Europa inkl. Skandinavien
- Ohne Biozide

Speziell entwickelt für mobile Toiletten. Fördert die Zersetzung von Fäkalien und WC-Papier. Verhindert Ablagerungen. Reduziert Gas- und Bakterienbildung. Mit angenehmen Duft. Dosierung: Fäkalientank: 100 ml/10 l Tankvolumen Spülwassertank: 50 ml/10 l Spülwasser.

61094 GP* 8,15 / 1 Liter 16,30



2,95



16,30

Toilettenchemie und Toilettenhygiene

Solbio Sanitärzusatz



**Auch für
Grauwassertanks**

- 4 in 1 Sanitärflüssigkeit
- 100 % biologisch
- 100 % pflanzlich
- Vollständig & schnell abbaubar
- Natürliche ätherische Öle
- Keine Farbstoffe
- frischer Geruch

Als Reinigungsmittel oder zur Auffrischung des Fäkalien-, Spülwasser- und Abwassertanks.

1,6 Liter 66396 26,10
GP* 16,25 / 1 Liter

Duo Tank Cleaner Concentrated
Reiniger für den Fäkalien- und Grauwassertank
Entfernt Kalk, Verkrustungen und Fettablagerungen
Kein Schrubben notwendig!
1 Flasche = 4 Anwendungen für den Fäkalientank.

66363 13,90
GP* 17,38 / 1 Liter



Fäkaltankreiniger

MultiSan Toiletten Clean

Entfernt auch hartnäckige Rückstände in Fäkalientanks. Desinfiziert und beseitigt schlechte Gerüche. Besonders empfohlen bei chemiefreier WC-Nutzung, z.B. mit SOG-System. Dosierung: 100 g/40l.

250 g Pulver 66360 17,40
GP* 69,60 / 1 kg



**6 ROLLEN
à 300 BLATT**

WC-Papier

FIAMMA Soft

2-lagiges Toilettenpapier für tragbare und feste Toiletten. Schnellauflösend, keine Verstopfungen.
6 Rollen 66339 5,20



MultiSan Flush + WC-Spray

Toilettenspray gegen Ablagerungen und Urinstein in allen Kunststoff- und Porzellan-Toiletten.

500 ml 66324 10,50
GP* 21,00 / 1 Liter

DOMETIC OUTDOOR



- Verpackt in selbstauflösender Folie
- Nur 1 Tab pro Tankfüllung
- Verwendbar für alle mobilen Toiletten

Dometic Care Sanitärzusätze

① GreenCare Tabs

Besonders umweltfreundlicher Zusatz für den Fäkalientank. Zersetzt Fäkalien und verhindert unangenehme Gerüche.

16 Tabs 663484 19,99
(Vertrieb in D)

② PowerCare Tabs

Hochwirksamer Zusatz für den Fäkalientank. Zersetzt Fäkalien, verhindert unangenehme Gerüche und erleichtert die Entsorgung. Wintertauglich.

16 Tabs 66348 19,-
(Vertrieb in D)



**NEW
2022**

9,95



ToiRinse Toilettenspray

- Schützt vor neuen Belägen
 - Löst Ablagerungen wie Urinstein und Kalk
 - Greift Dichtungen nicht an
- Multifunktionales, biologisch abbaubares Spray für mobile Kunststofftoiletten.

0,5 l 61562 9,95
GP* 4,98/1 l

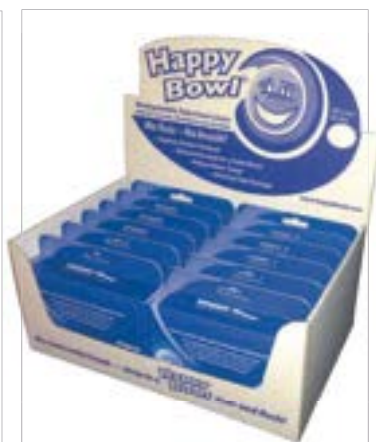

Happy Bowl WC-Einlage

Zum Einlegen in die WC-Schüssel. Verhindert Rückstände und erleichtert die Reinigung. Leicht zersetzbar.

50 Stück 96062 9,95



Toilettensitz-Papierabdeckung

10 Stück 66389 1,60



WC-Papiersitze

Für ein sicheres Hygienegefühl

10 Stück 96060 1,50
25 Stück 96061 2,10

WC-Zusätze für den Fäkaltank

Aqua Kem Blue Sachets

In Wasser auflösbare Dosierbeutel in wiederverschließbarer Packung. Geruchsneutral und einfach in der Handhabung. Reduziert Geruchs- und Gasbildung und verflüssigt Feststoffe zur einfachen Entsorgung.

① 15 Sachets in der Dose
660031* 19,70

Aqua Kem Blue Concentrated

Zweieinhalbfach konzentrierte Sanitärflüssigkeit. Mehr Leistung pro Tropfen, leicht und platzsparend im Vergleich zum unkonzentrierten Produkt.

② Aqua Kem Blue Konzentrat
780 ml 663079* 17,95
GP* 23,01 / 1 Liter

③ Lavender Konzentrat (Lavendelduft)
780 ml 663909* 17,95
GP* 23,01 / 1 Liter

④ Eucalyptus Konzentrat
780 ml 66358* 17,95
GP* 23,01 / 1 Liter

①



③



②



④



⑤



17,95

Aqua Kem Blue

Zusatz für Casettentoiletten. Gegen Ablagerungen, Gas-/Geruchsbildung Zersetzungsfördernd, leichte Entleerung der Toilette.

⑤ Aqua Kem Blue
2 Liter 66307* 17,95
GP* 8,97 / 1 Liter
30 Liter 66308* 218,-
GP* 7,27 / 1 Liter



Aqua Kem Green Concentrated

Konzentrierte Sanitärflüssigkeit. Praktische, sehr wirksame, zweifach konzentrierte Flüssigkeit für Casetten- und Campingtoiletten.

Aqua Kem Green Konzentrat
780 ml 66355* 17,50
GP* 22,44/ 1 Liter



17,50

WC-Zusätze für den Fäkaltank

NEW 2022



Powerpods Blue

Verflüssigt Fäkalien für eine leichtere Tankentleerung, Reduziert die Gasbildung
20 Pods in der Packung
66364* 23,95

NEW 2022



Powerpods Bio

Neue innovative Mikroorganismustechnologie, Verflüssigt Fäkalien für eine leichtere Tankentleerung
20 Pods in der Packung
66365* 27,95



Thetford Aqua Soft WC-Papier

3-lagiges schnellauflösendes Toilettenpapier. Verhindert Verstopfungen. Sehr weich in der Anwendung, geringer Verbrauch.

4 Rollen à 225 Blatt
663100 4,50
Palette mit 270 Stück
663101

Zusatz für das Spülwasser

Aqua Rinse Spray

Ideal für Toiletten mit zentraler Spülwasserversorgung. Spart Wasser. Reicht für ca. 550 Sprühstöße.

① 500 ml 66028* 6,95
GP* 13,90 / 1 Liter

Aqua Rinse Concentrated

Konzentrierte Flüssigkeit. Praktische, sehr wirksame, zweifach konzentrierte Flüssigkeit für Casetten- und Campingtoiletten. Mit Lavendelduft.

② 780 ml 66029* 14,95
GP* 19,17 / 1 Liter



①



②



14,95

WC-Pflegemittel und Servicetüren

THETFORD WC-Pflege und Reinigung



Grey Water Fresh Concentrated
Zusatz für Grau- / Abwassertanks. Reduziert die Bildung von Ablagerungen im Tank. Verhindert unangenehme Gerüche aus den Abflüssen.
780ml **663171** **13,20**
GP* 16,50 / 1

WC-Reiniger



Toilet Bowl Cleaner
Reinigt das Innere der Toilette gründlich und ist sicher in der Anwendung auf Kunststoff- oder Keramik-Materialien. Seine Entkalkungseigenschaft entfernt leicht Schmutz- und Kalkablagerungen.
750 ml **66332** **9,90**
GP* 13,20 / 1Liter



Badreiniger
Leistungsstarkes Reinigungsmittel für die tägliche Pflege. Der Thetford-Badreiniger eignet sich zur gründlichen und einfachen Reinigung sämtlicher Kunststoffoberflächen einschließlich der Toilette.
500 ml **61426** **6,60**
GP* 13,20 / 1 Liter



6,50

Pflegespray
Pflegemittel für Dichtungen. Ein Gleitmittel zur regelmäßigen Pflege, Konservierung und Schmierung von Dichtungen, Schließern, Scharnieren, Markisenlaufschienen, Fahrrädern. usw.
200 ml **61425** **6,50**
GP* 32,50 / 1 Liter



Tragetasche für Toilettenkassette und weitere Aufbewahrungsmöglichkeiten

Tragetasche nicht nur für das diskrete Handling der Toilettenkassetten auf dem Campingplatz und für die Aufbewahrung der Zweitkassetten. Aufgrund ihrer neuen, nahezu wasserdichten Ausführung kann die Tasche auch für nasse Gegenstände, wie z.B. Handtücher oder Kinderspielzeug genutzt werden. Die Tasche ist leicht auswaschbar.

Passend für **C 200 + C 250** ca. 35x25x45 cm **66291** **42,50**
Passend für **C 400** ca. 23x23x63 cm **66292** **44,90**



Wasserfüllklappe für Cassettentoiletten C262 CWE und C224 CW

- In 2 Rahmen-Farben lieferbar
- Mit Schloss
- Ausschnittmaß: 349 x 296 mm
- Außenmaß: 385 x 335 mm
- Für Wandstärken von 23 - 39 mm

Reinweiß RAL 9010 **E7337** **33,95**
Fiat Bianco **E7338** **33,95**



Service-Tür 3 zur Entnahme der Fäkalcassette

THETFORD

Hochkant und Quermontierbar



- Serviceklappe mit Türrahmen für Füllung
- Verriegelung durch 1 Druckknopf und 1 Schlosldrücker inkl. ZADI Schließzylinder
- In 4 Rahmen-Farben lieferbar
- Ausschnittmaß: 349 x 296 mm
- Außenmaß: 385 x 335 mm
- Für Wandstärken von 23 - 39 mm

Schwarz **661511** **89,-**
Weiß **661501** **89,-**
Lichtgrau **661510** **89,-**

Weitere Klappen auf Seite 538

Magnetknopf für Service-Tür 3



Gummiertes Austauschknopf

- Für Busse, Kastenwagen und alle Fahrzeuge mit Stahlblech-Außenhaut
- Hält die Klappe sicher geöffnet, ohne zusätzliche Klappenhalter
- Ersetzt den Druckknopf
- Gummiert gegen Kratzer im Lack

Schwarz **67119** **11,50**



Technik ersetzt Chemie

SOG® WC-Entlüftung – Keine Chemie, kein Geruch

Mit einem speziellem Absauglüfter 12 V/0,84 W.

Dieser saugt die unangenehmen Gerüche ab und leitet sie durch einen Aktivkohlefilter ins Freie. Lieferung mit sämtlichem Zubehör und Einbauanleitung.

Wählbar zwischen Tür-/
Dach-/oder Bodenentlüftung

Bausatz SOG® II (Bodenentlüftung)

Keine Veränderung an den Außenwänden!!!

Bis 3 m Schlauchlänge möglich

Die komplett neutralisierten Gase werden über den Boden abgeführt.

Maße Filter: Ø 11 cm, Höhe 9 cm, Gesamthöhe mit Lüfter: 16 cm



Bausatz SOG® (Tür- / oder Dachentlüftung)

Die Gase werden durch die Serviceklappe oder das Dach abgeführt. Einsatz von Chemie ist überflüssig.

SOG® + SOG® II Typ 3000A - für alle Dometic CT 3000 + CT 4000



Art.Nr.	Türvariante Weiß 66236	Türvariante Hellgrau 662371	Türvariante Dunkelgrau 66237	Türvariante Schwarz 662372	Boden- variante 662346	Dach- variante 66238	Anschluss für Zweitcassette 66235
Preis	199,-	199,-	199,-	199,-	205,-	199,-	17,-

SOG® + SOG® II Typ 320S – für alle Dometic SANE0



Art.Nr.	Türvariante Weiß 662352	Türvariante Hellgrau 662353	Türvariante Dunkelgrau 662354	Türvariante Schwarz 662361	Boden- variante 662350	Dach- variante 662355	Anschluss für Zweitcassette 662234
Preis	199,-	199,-	199,-	199,-	205,-	199,-	17,-

SOG® + SOG® II Typ B – für Thetford C 200



Art.Nr.	Türvariante Weiß 66222	Türvariante Hellgrau E1839	Türvariante Dunkelgrau 662221	Türvariante Schwarz 662222	Boden- variante 662341	Dach- variante 66226	Anschluss für Zweitcassette 66223
Preis	199,-	199,-	199,-	199,-	205,-	199,-	17,-

SOG® + SOG® II Typ H – für Thetford C 220



Art.Nr.	Türvariante Weiß 662356	Türvariante Hellgrau 662357	Türvariante Dunkelgrau 662358	Türvariante Schwarz 662360	Boden- variante 662349	Dach- variante 662359	Anschluss für Zweitcassette 66221
Preis	199,-	199,-	199,-	199,-	205,-	199,-	17,-

Für Thetford C 223
und C 224

SOG® + SOG® II Typ F – für Thetford C 250/C 260



Art.Nr.	Türvariante Weiß 66218	Türvariante Hellgrau 662182	Türvariante Dunkelgrau 662181	Türvariante Schwarz 662183	Boden- variante 662345	Dach- variante 66219	Anschluss für Zweitcassette 662231
Preis	199,-	199,-	199,-	199,-	205,-	199,-	17,-

WC-Entlüftungssysteme



1 x pro Jahr wechseln

Ersatzkohlefilter SOG

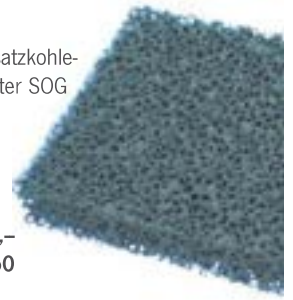

SOG Kohlefilter

Optimale Filtertechnik gewährleistet hervorragende Neutralisierung der abgeführten Gerüche.

Ersatzpatrone SOG II	662347	39,-
Ersatzkohlefilter SOG	66225	12,50

SOG® + SOG® II Typ D – für alle Thetford C 400

Art.Nr.	66227	662272	662271	662273	662344	662351
Preis	199,-	199,-	199,-	199,-	205,-	5,-



SOG® + SOG® II Typ G – für alle Thetford C 500

Art.Nr.	66210	66293	66294	66205	662348	66295	662232
Preis	199,-	199,-	199,-	199,-	205,-	199,-	17,-



Das Überdruckventil an der Kassette wird ausgetauscht.



SOG® + SOG® II Typ A – für Thetford C2/C3/C4

Art.Nr.	66220	66234	66221	
Preis	199,-	205,-	17,-	

SOG® II Typ C – für Thetford Porta Potti & Dometic 970

Art.Nr.	662340	662342		
Preis	199,-	205,-		

Für portable Toiletten

SOG® TT – Entlüftung für Trockentrenntoiletten

Art.Nr.	662210	662211	662212	662213	662214	
Preis	199,-	199,-	199,-	199,-	199,-	

NEW 2022

SOG Ersatzlüfter als Ersatzteil. für Wand/Tür	Ersatzschlauch ① Typ B+G und A+C bis 2009	
66239 110,-	E997 11,90	
für Boden 662392 110,-	② Typ D,F+3000A und A+C ab 2009	
für Dach/Festtank 662391 110,-	E4603 8,90	

SOG® Ersatzgehäuse

Außengehäuse in		35,-
Weiß	E4200	35,-
Hellgrau	E5656	35,-
Dunkelgrau	E5657	35,-

Verschlüsse

③ für Typ A, B, C, G und H		E982 8,90
④ für Typ A ab '09, F, 320S & 3000A		E8877 8,90

WC-Entlüftungssysteme, Zerhacker-Pumpen und Fernentleerung

THETFORD

Entlüftungssysteme Thetford

Für Cassetten-Toilette C-402

Verhindert die Entstehung unangenehmer Gerüche im Reisemobil oder Caravan. Entlüftung erfolgt durch den Boden. Besteht aus Schlauch und Dichtung. (o. Abb.)

66146 8,30

Für Cassetten-Toilette C-200

Einfach das bestehende Ventil durch das der Entlüftung austauschen und den Schlauch nach außen verlegen. 66147 44,90



Nachrüstventilator für C-250 und C-260

Der automatische Ventilator leitet alle Gerüche aus dem Fäkalientank automatisch und geruchslos durch einen Filter nach außen.

Für Cassetten-Toilette C-250

66017 177,50

Für Cassetten-Toilette C-260

66018 177,50

Anschlussystem für Toiletten anstelle des Fäkal tanks – mit Zerhacker-Pumpe

- Zerhackerpumpen zum Einbau in vorhandene Cassetten-Toiletten
- Ansteuerung über mitgelieferten Schalter
- Jederzeit wieder demontierbar

Zum Umbau von Cassetten-Toiletten in Zerhacker-Toiletten. Die Montage erfolgt anstelle der Cassette direkt unter der Schieberöffnung. Für Schlauchdurchmesser 25 mm. Jederzeit wieder demontierbar.

für Thetford C2/C3/C4	66251	718,-
für Thetford C 200	66252	699,-
für Thetford C 250	66253	699,-
für Thetford C 400	66254	699,-
für Thetford C 500	66256	699,-
für Dometic CT 3..	66268	709,-
für Dometic CT 4..	66269	709,-

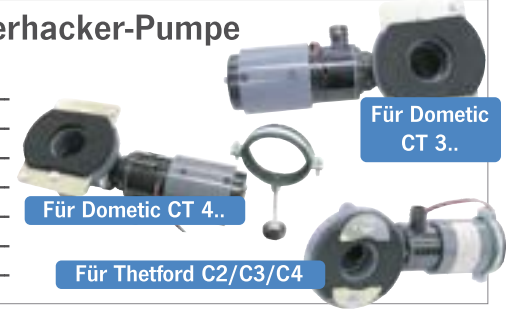

Direkter Kanal-Anschluss für Cassettoiletten

- Kein Entleeren des Tanks mehr
- Keine Chemie mehr notwendig



Für Thetford C 400 und C 500



Flexibler Anschlussschlauch zum Verbinden von Toilette mit Kanal-Anschluss-Schieber und dem Abflussrohr des öffentlichen Abwassernetzes. Größe: HT 100 (Ø ca. 110 mm). Länge: 80 cm. Ideal für enge Stellen, an denen festes Rohr verlegt werden kann.

Flexschlauch HT-100 66290 91,90

Montagehinweis für Zerhackerpumpen und Abwasseranschlüsse

Nach der Entnahme des Fäkal tanks, wird der Stromkreis mit der Spülpumpe der Toilette unterbrochen. Um diesen wieder herzustellen, ist es wichtig, eine mitgelieferte Kunststoffbrücke (Abb. 1), vor den Pumpenschalter im Gehäuse (Abb. 2), zu klemmen. Diese Abbildung zeigt den Einbau eines Abwasseranschlusses. Für den Einbau der Zerhackerpumpen müssen gleiche Maßnahmen getroffen werden!



Direkter Anschluss der Toilette an das öffentliche Kanalsystem. Für Anschluss an HT-Rohr 100 (Ø ca. 110 mm) mit festem Rohr oder Flexschlauch HT-100. Jederzeit wieder demontierbar.

für Thetford C400 66243 299,-
für Thetford C500 66244 299,-

Information zur Trinkwasserverordnung

Die „Verordnung über die Qualität von Wasser für den menschlichen Gebrauch (Trinkwasserverordnung, TrinkwV 2001)“ umfasst im Wesentlichen die folgenden Punkte:

- Beschaffenheit des Trinkwassers,
- Aufbereitung des Wassers,
- Pflichten der Wasserversorger
- Überwachung des Trinkwassers

Besonders beim Camping ist es wichtig ein Auge auf eine gesundheitsfreundliche Trinkwasserversorgung zu werfen. Zwei potentielle Gefahrenquellen zeigen sich hier, denn nicht nur das Wasser auf dem Campingplatz, sondern auch das Wasser aus Ihrem Wassertank kann zu gesundheitlichen Problemen führen.

In der Richtlinie 98/83/EG – Qualität von Wasser für den menschlichen Gebrauch ist vereinbart, dass die EU-Länder Trinkwasser regelmäßig kontrollieren müssen. Im Falle eines Falles ist es Länderpflicht sicherzustellen, dass das Wasser keine schädigen Stoffe, Parasiten oder Mikroorganismen in einer Konzentration enthält, die gesundheitsgefährlich werden könnte.

All diese Richtlinien helfen Ihnen im Ernstfall allerdings wenig. Denn für Ihren Wassertank sind Sie selbst verantwortlich.

Hier einige Tipps zur Vorsorge:

Überprüfen Sie beim Füllen des Wassertanks immer kurz die Wasserqualität.

- Lassen Sie das Wasser laufen bis die Temperatur gleichmäßig ist
 - Machen Sie eine Geruchsprobe und Sichtprobe
- Entspricht das Wasser Ihren Anforderungen, d.h. ist das Wasser kalt, klar und geruchslos können Sie es, am besten mit dem eigenen Schlauch oder der (Frischwasser) Gießkanne in den Wassertank einfüllen.

Materialien

In der TrinkwV2001 sind im §17 die Anforderungen an Anlagen für die Gewinnung, Aufbereitung oder Verteilung von Trinkwasser beschrieben. Die original verbauten Teile der verschiedenen Aufbauhersteller entsprechen alle dieser Verordnung, der größte Teil der im Katalog angebotenen Ersatz- und Ausbauteile ebenfalls. Grundsätzlich gilt: Alle im Zubehör-Profi angebotenen Artikel für Wasser sind bei richtiger Pflege und Wartung als unbedenklich zu betrachten!

Wasserentkeimung

Um die Schläuche und den Wassertank zu desinfizieren und keimfrei zu halten bieten sich verschiedene Möglichkeiten an:

- Tropfen, Pulver oder Tabletten zur Dosierung bei jeder Tankbefüllung.
- Dauerhafte Präparate, wie Schwämme, die das ganze Jahr im Tank verbleiben.

Die meisten Mittel greifen auf Silber zur Wasserdesinfizierung zurück. Sie fragen sich, ist das wirklich gesund? Hier ein paar Gründe um auf Silbernetz, -tropfen, -tabletten oder ähnliches zurückzugreifen.

- Ein durchschnittlicher Verzehr von 20-80 Mikrogramm ist unbedenklich
- Im Boden, Meer- und Flusswasser ist Silber sowieso von Natur aus enthalten
- Silber stoppt oder verlangsamt die Vermehrung von Pilzen und Bakterien
- Silber ist giftig für viele Mikroorganismen
- Verschiedenen Lebensmittelfarben und -konservierungsmitteln enthalten Silber

Zusätzlich können Sie noch einen Filter, zum Beispiel mit Aktivkohle benutzen. Diese filtern unter anderem wirksam Silber und Schwermetalle aus dem Trinkwasser.

Unser Tipp:

Die Desinfektionsprodukte sind getestet und harmonieren mit den angebotenen Schläuchen, Dichtungen, Tanks und Pumpen. Bitte greifen Sie zur Sicherheit Ihrer Wasseranlage nicht auf Hausmittelchen und DIY Tipps zurück!

(Quelle CWI)

Thetford Ersatzteile für Cassettoiletten

C 250



C 260



Ersatzkohlefilter

Für Thetford WC-Entlüftungssysteme

für C 250	66001	21,50
für C 260	66002	21,50





WC-Sitzerhöhung für C2/C3/C4 und C200

Thetford hat eine Toilettensitzerhöhung entwickelt, um das Hinsetzen und Aufstehen bei den Cassettoiletten C200 und C2/C3/C4 zu erleichtern. Diese Toilettensitzerhöhung ist ein Zubehör, das die Sitzhöhe um rund 7 cm erhöht.

für C2/C3/C4	66054	67,-
für C 200	66055	67,-

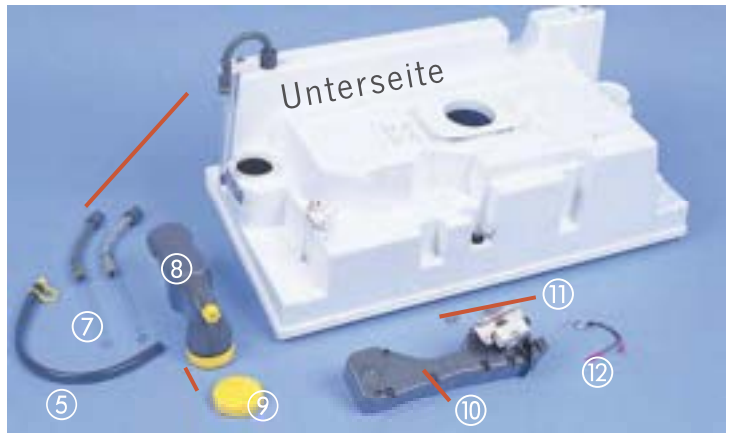
Ersatzteile Cassetten-Toiletten C2, C3, C4 und C200



Cassette	① Toilettendeckel inkl. WC-Sitz	③ Füllstands-anzeige	④ Spülpumpe	⑤ Spül-schlauch	⑥ Spülkopf	⑦ Entleerungsrohr	⑧ Wasserein-füllstutzen	⑨ Schraub-kappe f. ⑧	⑩ Absperrblock	⑪ Sicherung 3 A	⑫ Mikro-schalter	⑬ Magnet-ventil				
C2	66195	66155	66163	-	66197	re 66171 li 66165	-	66164	66180	66157	-	66184	66166	-		
C3	66195	66155	-	-	66192	-	-	-	66157	-	66184	66166	-			
C4	66195	66155	-	66158	-	66192	-	66186	66164	66180	-	66159	-	-		
C200CS	-	-	-	-	-	-	-	-	-	-	-	66184	-	66191		
C200CW	-	-	66163	-	-	-	-	-	-	-	-	66184	-	-		
Preis	61,50	21,10	55,50	15,90	17,95	18,95	26,60	26,70	10,60	32,50	5,95	56,60	28,50	5,20	20,60	60,60

Für Cassette C2/C3

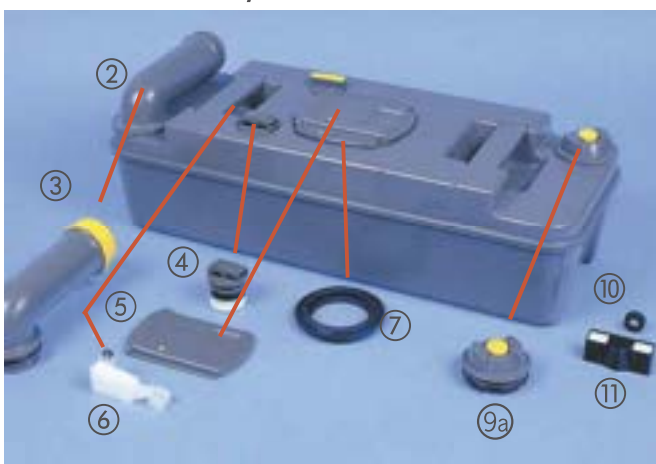

Für Cassette C200 CS / C200 CW



Magnetventil C200
66191 60,60

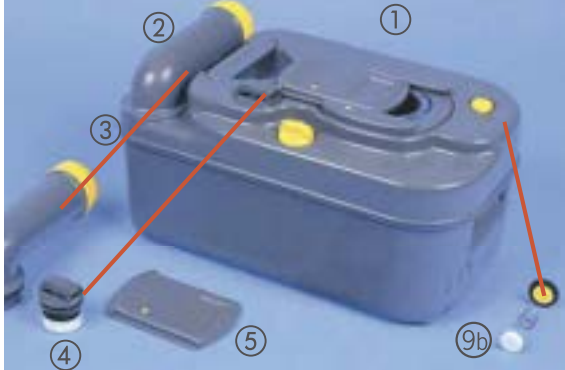

Schiebergriff C200
66193 26,20

① **Fäkaltank für C200** komplett als Ersatz- oder Zweittank
für WC ohne Außenentlüftung 66173 233,-
für WC mit Außenentlüftung 66172 225,-

	② Entleerungs-stutzen	③ Schraubkappe mit Dosier-einheit	④ Automatisches Entlüftungs-ventil ab Bj. 6/93 Normale Entl. Außenentlüft.	⑤ Schieber-abdeckplatte	⑥ Schwimmer f. Füllstandsanzeige	⑦ Schieber-dichtung bis Bj. 2000	⑦ Schieber-dichtung ab Bj. 2000	⑨ Belüftungs-knopf komplett	⑨ Belüftungs-knopf	⑩ Dichtung	⑪ Schwimmer unter ⑩	
C2/C3/C4	66187	66174	66185	-	66177	66178	66160	66188	661891	66189	66198	66183
Preis	14,50	11,40	19,30	-	10,90	7,95	18,30	18,30	19,30	7,20	6,80	7,40
C200	66187	66174	66185	E804	66177	66179	66188	66188	-	66189	-	-
Preis	14,50	11,40	19,30	18,90	10,90	7,95	18,30	18,30	-	7,20	-	-

Thetford Ersatzteile für Porta Pottis und Fäkal tanks

Ersatzteile Porta Potti (PP) bis 2011 & Porta Potti ab 2011 (PP*)



① Toilettendeckel und -sitz

Für PP 465E, weiß	66078	37,70
Für PP 465E, granit	66079	33,95
Für PP* 335, weiß	E7283	37,70
Für PP* 145/165/345/365, grau	E7282	37,70
Für PP* 145/165/345/365, weiß	7279	37,70
Für PP* 565/Excellence, weiß	E7287	37,70
Für PP* 565/Excellence, granit	E7260	37,70

② Spülpumpe, manuell

Für PP 145/165/335/345/365 bis 2011 und PP* 145/165, grau	66088	15,95
Für PP* 345/365, weiß	E7275	44,95
Für PP* 565/Excellence manuell, weiß	E7257	44,95

③ Elektrische Pumpe

Für PP 465E, weiß	66033	85,50
Für PP 465E, granit	66034	85,50
Für PP* 565/Excellence, grau	E5464	159,-

④ Schraubkappe für Frischwassertank

Für PP 145/165/335/345/365, weiß	66050	6,95
Für PP 465E, weiß	66031	6,95
Für PP 465E, granit	66032	6,95
Für PP* 145/165/335/345/365, weiß	E7284	6,95
Für PP* 145/165/335/345/365, grau	E7289	6,95
Für PP* 565/Excellence, weiß	E7283	37,70

⑤ Belüftungsknopf

Für PP* 145/165/335/345/365/565/Excellence	E7268	7,30
--	-------	------

⑥ Schieberdichtung

Für alle Porta Potti (alle Baujahre)	66080	13,60
--------------------------------------	-------	-------

⑦ Entleerungsstutzen

Für PP 145/165 bis 2011	66060	18,20
Für PP* 145/165/335/345/365, grau	E7290	18,20
Für PP* 565/Excellence, grau	E7269	18,70

⑧ Überdruckventil

Für alle Porta Potti (alle Baujahre)	66081	5,90
--------------------------------------	-------	------

⑨ Schraubkappe für Abwassertank

Für alle Porta Potti, außer 565/Excellence, gelb	66174	11,40
weiß	66175	11,50
grau	E5214	11,40
Für PP* 565/Excellence	E7267	11,40

* Artikel mit dem Stern passend für Porta Potti ab Modell 2011 inkl. der Modelle Porta Potti Qube.

Pumpen-umröstsatz

Austausch-Kolbenpumpe für Porta Potti bis 2011. Original Ersatzteil inkl. Montageanleitung.



PP 335, weiß	E4481	40,95
PP 345, 365, weiß	E1627	44,95
PP 345, 365, beige	E4480	44,95

Bodenbefestigungen



Kit Porta Potti 335 und 365

Kit Porta Potti 565

Hold Down Kit

Befestigungselemente zur sicheren Unterbringung von Porta Potti Toiletten.

Für PP 335 ab 2011	660073	20,95
Für PP 365 ab 2011	660074	21,80
Für PP 565	660075	38,50

Ersatzteile C 500

Schieberdichtung	66188	18,30
Fäkal tank links	E4202	234,-
Fäkal tank rechts	E4201	234,-

Ersatzteile für C 250/C 260

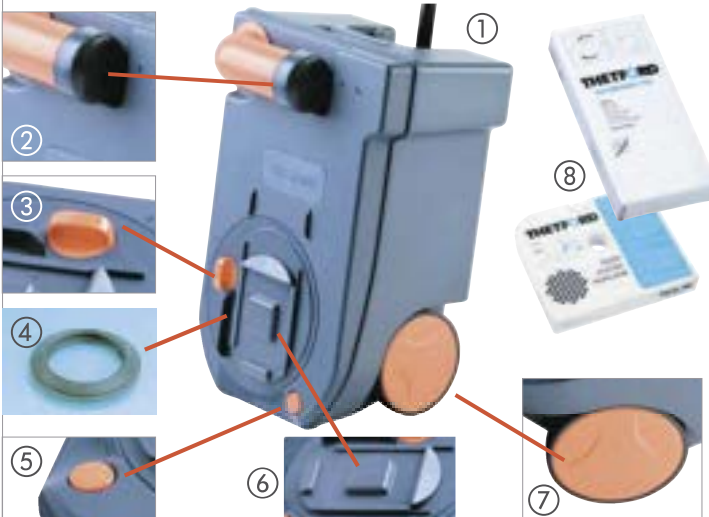

① Fäkal tank für C 250/C 260

komplett als Ersatz- oder Zweit tank	66130	230,-
--------------------------------------	-------	-------

② Kappe für Entleerungsstutzen, grau	E5214	11,40
--------------------------------------	-------	-------

③ Betätigungs knopf für Schieber deckel	66194	8,95
---	-------	------

④ Schieber dichtung C 250 / C 260	66188	18,30
-----------------------------------	-------	-------

⑤ Entlüftungs knopf	66189	7,20
---------------------	-------	------

⑥ Schieber ab deckel platte	E2728	5,30
-----------------------------	-------	------

Runder Deckel auf Abwasserschieber (o. Abb.)	E2440	6,40
--	-------	------

⑦ Radsatz, pro Paar	E2846	34,70
---------------------	-------	-------

⑧ Ersatz kohle filter für C 250	66001	21,50
---------------------------------	-------	-------

⑧ Ersatz kohle filter für C 260	66002	21,50
---------------------------------	-------	-------

WC-Sitz und Deckel für C 260 (o. Abb.)	E5217	122,-
--	-------	-------

Mehr Ersatzteile finden Sie online!

Ersatzteile für C 400

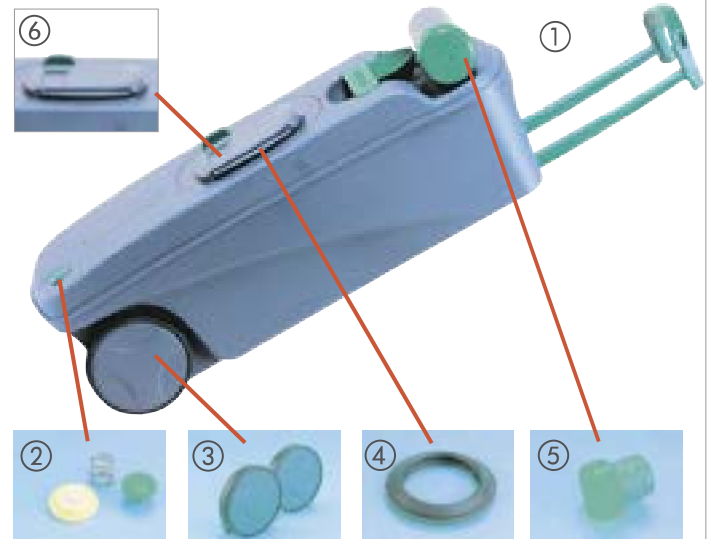

① Fäkal tank für C 400 komplett als Ersatz- oder Zweit tank

Links	66162	233,-
-------	-------	-------

Rechts	661621	233,-
--------	--------	-------

② Entlüftungsventil für C 400	66167	6,50
-------------------------------	-------	------

③ Radsatz mit Halter für C 400	66168	10,90
--------------------------------	-------	-------

④ Schieberdichtung für C 400	66188	18,30
------------------------------	-------	-------

⑤ Kappe f. Entleerungsstutzen für C 400	E4650	11,40
---	-------	-------

⑥ Schieber ab deckel platte	E4326	10,90
-----------------------------	-------	-------

Runder Deckel auf Abwasserschieber (o. Abb.)	E2440	6,40
--	-------	------

Farben der Ersatzteile können vom Originalteil abweichen!