

*ia*



# Smart TV – SAT-TV & Internet und Premium Bluetooth-Sat-Anlage

**CARBEST**  
INNOVATIONS FOR MOBILE LIFE

- Für ein rundes Multimedia-Erlebnis
- WiFi, DVB-S2 (SAT), DVB-C (Kabel), DVB-T2 mit HD (Terrestrial)
- Großer Betrachtungswinkel
- Extra schmales Gehäuse
- Android System

12~30 VOLT	100~240 VOLT	DVB-T2 DVB-S2 DVB-C	H.265 DVB-T2
HDMI	USB 2.0	CI+ SLOT	MPEG4
WLAN	SCART VGA	VIDEO TEXT	HEVC 10 bit



27" Full HD 49886 499,-  
Alle Smart-TVs dieser Serie finden Sie auf Seite 431.



Als Single- und Twin-  
Anlage erhältlich



## ASR 680 Bluetooth-Serie

Robust, schnell, und leise. Mit einem Parabol-Durchmesser von 68 cm einen hervorragenden Empfang in ganz Europa. Erhältlich als Single oder Twin LNB Version. Maße eingefahren:

ASR 680 (Single)	49133	1495,-
ASR 680 DF (Twin)	49134	1625,-

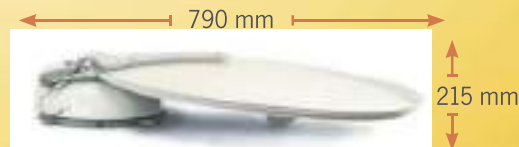
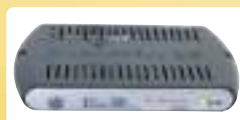

LED- & Smart TVs.....	430 – 436	Kabeldurchführungen & Antennenzubehör.....	466 – 468
TV- und Monitorhalter.....	437 – 441	Rückfahrssysteme & Kameras.....	469 – 477
SAT-Flachantennen.....	441 – 445	Navigationssysteme.....	478 – 482
SAT-Anlagen.....	446 – 459	Naviceiver und Infotainer & Zubehör.....	482 – 483
Tragbare Kuppelantennen.....	460	Navigation-Infotainmentsystem.....	484 – 486
Kompakte DVB-T2 Antennen.....	461	Autoradios & Zubehör.....	486 – 487
LTE/WiFi Antennen.....	462 – 464	Lautsprecher & Soundsysteme.....	488 – 490
SAT-Receiver.....	465	Mobileye Fahrassistentensystem.....	491

**CARBEST**  
INNOVATIONS FOR MOBILE LIFE

# Widescreen LED-TVs mit Triple Tuner DVB-T2/-S2/-C

- Weitwinkel-Displays
- 16:9 Breitbildformat
- Inkl. Indoor DVB-T Stab-Antenne
- Extra Ein/Aus Schalter am Gerät

12~30  
VOLT

100~240  
VOLT

DVB-T2  
DVB-S2  
DVB-C

H.265  
DVB-T2

HDMI

USB  
2.0

CI+  
SLOT

MPEG4

DVD  
PLAYER

SCART  
VGA

VIDEO  
TEXT

HEVC  
10 bit

A  
↑  
G

F



23,6"

A  
↑  
G

F



18,5"

A  
↑  
G

F



21,5"

TOP  
SELLER

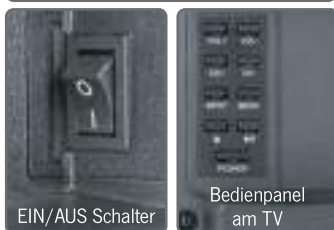

Geräte Typ	18,5" HD READY	21,5" FULL HD	23,6" FULL HD
Bildschirmformat	16:9 Breitbildformat		
Betrachtungswinkel	170° H / 160° V	170° H / 160° V	176° H / 176° V
Betriebsspannung	12V DC / 24V DC / 230V AC		
TV-Anschlüsse IN	2x RF, 1x Scart, 1x HDMI, 1x VGA, 1x PC-Audio, 1x AV, 1x Ypbpr, 1x CI+ Slot, 1x USB 2.0		
TV-Anschlüsse OUT	1x Koaxial, 1x Kopfhörer		
Stromaufnahme Betrieb / Standby	36W / <0,5W	36W / <0,5W	36W / <0,5W
Auflösung (Pixel)	1366 x 768	1920 x 1080	1920 x 1080
Kontrast	1000:1	4000:1	3000:1
Helligkeit (cd/m2)	200	200	220
Energieeffizienz	F	F	F
Maße (mm): Ohne Fuß, BxHxT	435x310x46	500x345x46	550x375x46
Maße (mm): Mit Fuß, BxHxT	435x310x180	500x345x180	550x375x180
Gewicht	2,6 kg	2,9 kg	3,4 kg
Lieferumfang	LED-TV, Netzteil 100-240V, KFZ-Adapter 12-30V mit Zigarettenanzünder-Stecker, mobile Indoor DVB-T Stab-Antenne, Mini-AV-Kabel, Mini-Ypbpr-Kabel, Fernbedienung, Anleitung		
Art.-Nr. / Preis	49880 299,-	49882 329,-	49884 359,-

Wir behalten uns technische Verbesserungen bzw. Änderungen vor, sowie jeweils ein qualitativ vergleichbares Produkt eines anderen Herstellers oder Lieferanten zu liefern. Die Abbildungen sind den gelieferten Produkten ähnlich. Maßangaben ohne Gewähr.

**CARBEST**  
INNOVATIONS FOR MOBILE LIFE

# Smart TV – SAT-TV & Internet

- Für ein rundes Multimedia-Erlebnis
- WiFi, DVB-S2 (SAT), DVB-C (Kabel), DVB-T2 mit HD (Terrestrial)
- Großer Betrachtungswinkel
- Extra schmales Gehäuse
- Android System

12~30  
VOLT100~240  
VOLTDVB-T2  
DVB-S2  
DVB-CH.265  
DVB-T2

HDMI

USB  
2.0CI+  
SLOT

MPEG4

WLAN

SCART  
VGAVIDEO  
TEXTHEVC  
10 bit

Geräte Typ	18,5" HD READY	21,5" FULL HD	23,6" FULL HD	NEU! 27" FULL HD
Bildschirmformat	16:9 Breitbildformat			
Betrachtungswinkel	178 / 178	176 / 176	178 / 178	178 / 178
Betriebsspannung	12V DC / 24V DC / 230V AC			
TV-Anschlüsse IN	1x HDMI, 2x USB 2.0, 1x VGA, 1x PC-Audio, 1x CI+ Slot, 1x AV, 1x RJ45			
TV-Anschlüsse OUT	1x Koaxial, 1x Kopfhörer			
Stromaufnahme Betrieb/Standby	<36 W / <0,5 W			<48 W / <0,5 W
Auflösung (Pixel)	1366 x 768	1920 x 1080		
Kontrast	3000:1	4000:1	3000:1	3000:1
Helligkeit (cd/m2)	200	200	200	240
Energieeffizienz	F	F	F	F
Maße (mm): Ohne Fuß, BxHxT	436x259x43	502x297x45	551x327x43	638x379x45/62
Maße (mm): Mit Fuß, BxHxT	436x304x160	502x342x160	551x369x180	638x416x187
Gewicht	3,2 kg	3,8 kg	4,5 kg	5,8 kg
Lieferumfang	LED-TV, Standfuß/Standfüße, Netzteil 100-240V, KFZ-Adapter 12-30V mit Zigarettenanzünder-Stecker, Fernbedienung, Anleitung			
Art.-Nr. / Preis	49881 369,-	49883 389,-	49885 419,-	49886 499,-



Wir behalten uns technische Verbesserungen bzw. Änderungen vor, sowie jeweils ein qualitativ vergleichbares Produkt eines anderen Herstellers oder Lieferanten zu liefern. Die Abbildungen sind den gelieferten Produkten ähnlich. Maßangaben ohne Gewähr.

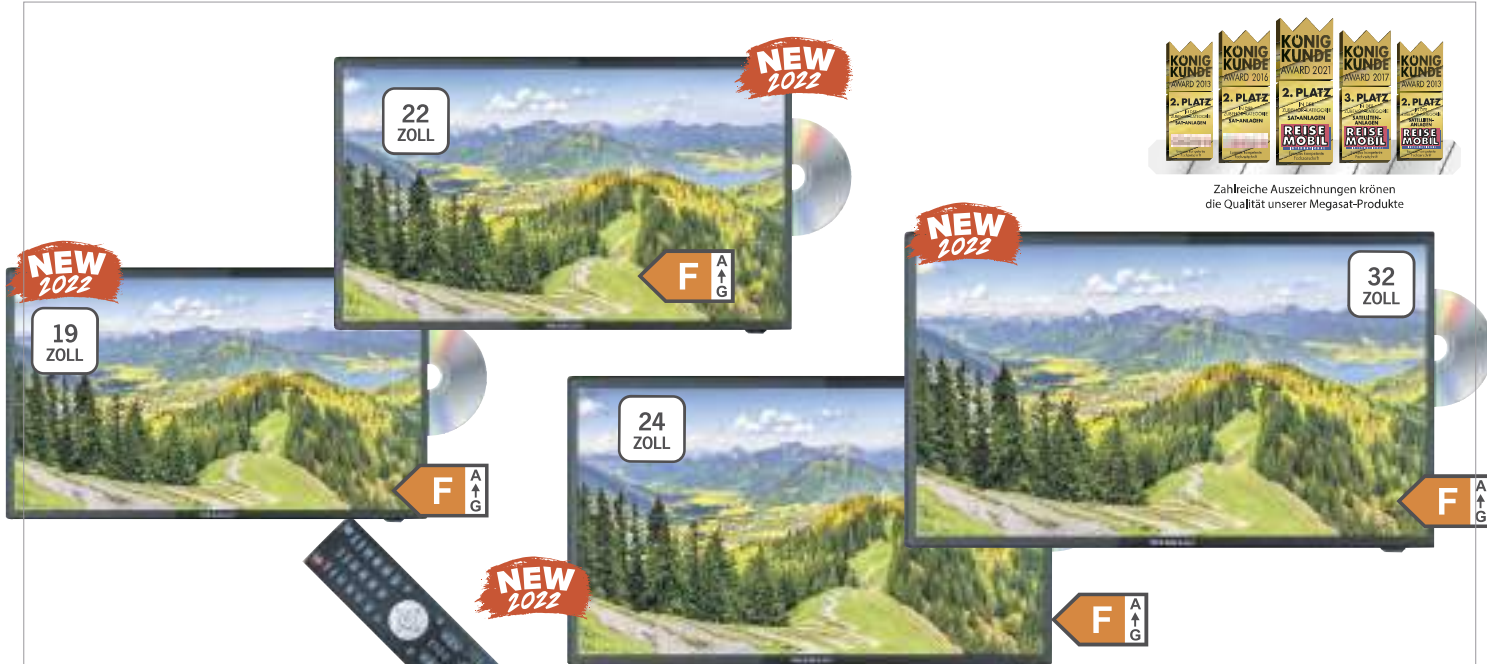

Zahlreiche Auszeichnungen krönen die Qualität unserer Megasat-Produkte

## Die Royal Line III Serie

- Speziell für den Einsatz im Fahrzeug konzipiert
- Erstklassige HD-Qualität
- Triple-Tuner DVB-S2, C2, T2
- DVD-Player serienmäßig
- Optional mit Standfuß



Geräte Typ	Royal Line III 19	Royal Line III 22	Royal Line III 24	Royal Line III 32
Bildschirmgröße (Zoll)	18,5	21,5	24	32
Auflösung (Pixel)	1366 x 768	1920 x 1080		
Abmessungen mit Fuß (B/H/T) (mm)	440 x 299 x 139	507 x 337 x 175	552 x 356 x 175	731 x 491 x 211
Abmessungen ohne Fuß (B/H/T) (mm)	440 x 263 x 49,7	507 x 302 x 48,7	552 x 326 x 43,8	731 x 432 x 86
Gewicht	3,6 kg	3,8 kg	4,0 kg	4,2 kg
Kontrastverhältnis	1000:1		3000:1	
Helligkeit (cd/m²)	250			
Betrachtungswinkel	178° H, 178° V			
Bluetooth 5.0 Schnittstelle	-			
Lautsprecher	2x 5 Watt Stereo		2x 10 Watt Stereo	
Tuner	DVB-S/-S2/-C/-C2/-T/-T2 (H.265/HEVC)			
Antennenimpedanz	75 Ω			
Programmplätze	3.500 (DVB-S) / 700 (DVB-T und DVB-C)			
CI + Schacht	HD+ ready			
DVD Player	Seitlich integriert			
Ein-/Ausgänge	Audio-Ausgang (S/PDIF), Kopfhörer-Ausgang, PC-Audio- Eingang, 2x HDMI, 2x USB, 1x Video/Audio, 1x YPbPr, Antenneneingang (DVB-S/S2), Antenneneingang (DVB-T/T2/-C)			
Energieeffizienz	F			
Artikelnummer	497346	497347	497348	497359
Preis	299,-	349,-	379,-	449,-

### Optional erhältlich:

- ① **Standfuß** für alle 19" Royal Line III TVs  
497297 14,90
- ① **Standfuß** für alle 22" u. 24" Royal Line III TVs  
497298 14,90
- ② **Standfüße** für 32" Royal Line III TV  
497299 14,90



Wir behalten uns technische Verbesserungen bzw. Änderungen vor. Maßangaben ohne Gewähr.



## Soundbar 1 – Die perfekte Klangerweiterung an Ihrem Camping-TV

Die Soundbar wird über den USB Anschluss des Fernsehers mit Strom versorgt und Audiosignale werden anschließend über die Kopfhörerbuchse übertragen. Die Befestigung an der Unterseite des TVs erfolgt mit der beiliegenden Halterung. Die Breitband-Stereo-Lautsprecher mit max. 48 Watt Leistung bieten einen angenehmen Klang und ersetzen die im TV integrierten Standard-Lautsprecher. Das schlichte und kompakte Design der Soundbar passt sich überall an und ist perfekt geeignet für alle Camping Fernseher. Maße: B 400mm, H 60 mm, T 55 mm, Gewicht 410 g.

- 2 Breitbandlautsprecher
- Max. 48 Watt (2 x 24 Watt Vollverstärker)
- Lautstärkeregelung mit Drehknopf (inkl. Ein-/Ausschalter)
- Stromversorgung: 5 Volt (über USB)
- LED-Anzeige für Betrieb

498170 49,90



Zahlreiche Auszeichnungen krönen die Qualität unserer Megasat-Produkte

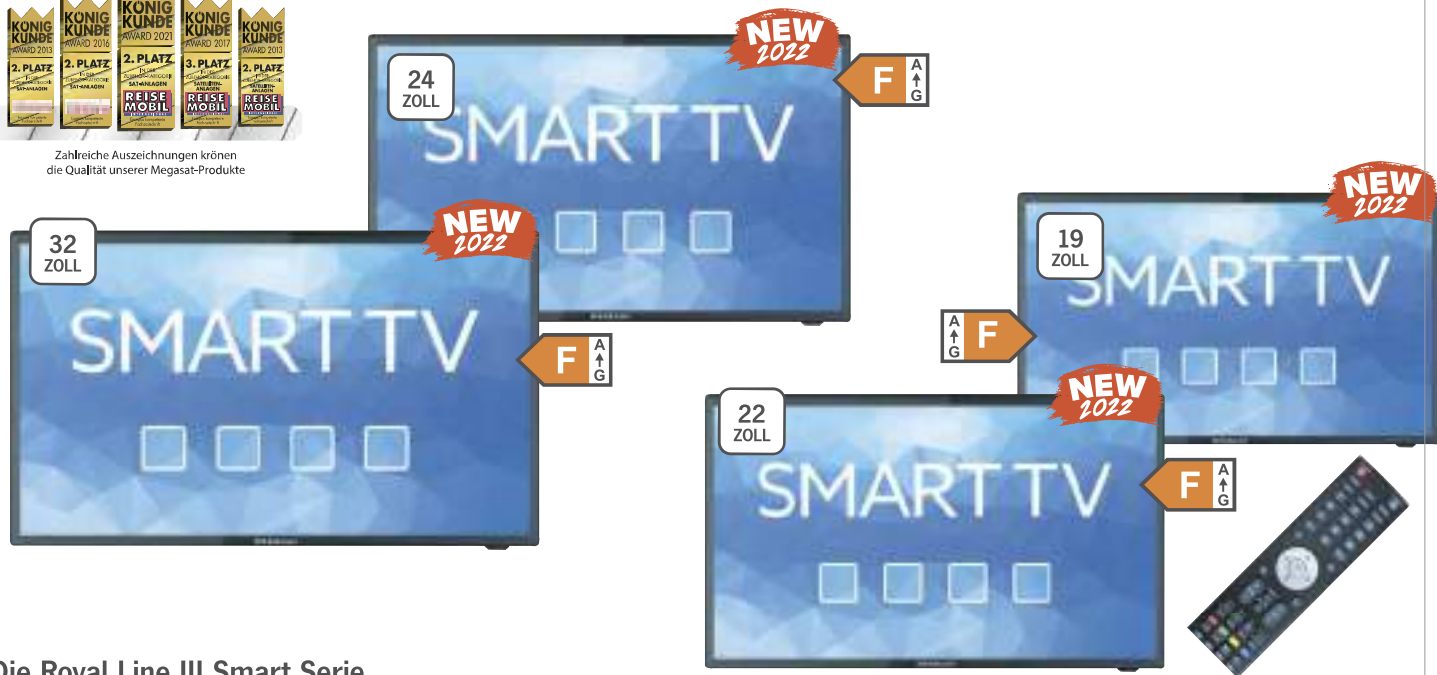

**Die Royal Line III Smart Serie**

- Identisch zur Royal Line III Serie jedoch mit Bluetooth-, WLAN- und LAN-Schnittstelle
- Bluetooth 4.2 Schnittstelle

**Leistungsmerkmale:**

Die Royal Line III Smart-Serie mit integriertem Android 9 System, bietet eine LAN- und WLAN-Schnittstelle. Da es sich hierbei um einen Smart-TV handelt, verfügt dieser über einen Internetbrowser und vorinstallierte Apps sowie den Zugriff auf viele Mediaportale. Zusätzlich können weitere zahlreiche Apps über den integrierten App-Store installiert werden.

Abgerundet wird das Fernseherlebnis mit der Darstellung in erstklassiger Full HD-Qualität, die keine Wünsche offen lässt.

Der Triple-Tuner sichert den digitalen TV-Empfang auch im europäischen Ausland.



Weitere Features sind der CI+-Schacht zur Entschlüsselung von Pay-TV-Sendern und der USB-Anschluss zur Medienwiedergabe von Filmen, Bildern und Musik.

Mit der integrierten Bluetooth®-Schnittstelle können Sie die Audiowiedergabe an einen Bluetooth®-fähigen Kopfhörer oder an eine Soundbar kabellos übertragen.

Die Geräte sind speziell für den Einsatz im Fahrzeug konzipiert. Eine besondere Innenarchitektur schützt die Komponenten vor Erschütterungen während der Fahrt. Ob Boot, Caravan oder LKW, mit unserem Camping-TV sind Sie gut ausgerüstet.

Geräte Typ	Royal Line III Smart 19	Royal Line III Smart 22	Royal Line III Smart 24	Royal Line III Smart 32
Bildschirmgröße (Zoll)	18,5	21,5	23,6	32
Auflösung (Pixel)	1366 x 768	1920 x 1080		
Abmessungen mit Fuß (B/H/T) (mm)	440 x 299 x 139	507 x 337 x 175	552 x 356 x 175	731 x 491 x 211
Abmessungen ohne Fuß (B/H/T) (mm)	440 x 263 x 49,7	507 x 302 x 48,7	552 x 326 x 43,8	731 x 432 x 86
Gewicht	3,6 kg	3,8 kg	4,0 kg	4,2 kg
Kontrastverhältnis	1000:1		3000:1	
Helligkeit (cd/m <sup>2</sup> )	250			
Betrachtungswinkel	178° H, 178° V			
Bluetooth 5.0 Schnittstelle	Kabellose Audioübertragung			
Lautsprecher	2 x 5 Watt Stereo		2 x 10 Watt Stereo	
Tuner	DVB-S/-S2/-C/-T/-T2 (H.265/HEVC)			
Antennenimpedanz	75 Ω			
Programmplätze	3.500 (DVB-S) / 700 (DVB-T und DVB-C)			
CI + Schacht	HD+ ready			
DVD Player	-			
Ein-/Ausgänge	LAN-Anschluss + WiFi, Audio-Ausgang (S/PDIF), Kopfhörer-Ausgang, 2 x HDMI, 2 x USB, 1 x Video/Audio, Antenneneingang (DVB-S), Antenneneingang (DVB-T/-C)			
Energieeffizienz	F			
Artikelnummer	49784	49785	49787	49788
Preis	369,-	399,-	429,-	499,-

**Optional erhältlich:**

- ① **Standfuß** für alle 19" Royal Line III TVs **497297 14,90**
- ① **Standfuß** für alle 22" u. 24" Royal Line III TVs **497298 14,90**
- ② **Standfüße** für 32" Royal Line III TV **497299 14,90**



**Oyster® TV** POWERED BY **Avtex**



- Die LED TV-Geräte begeistern mit bestechend scharfen Bildern und leuchtenden Farben
- Ein hoher Kontrast gewährleistet auch im Fahrzeug eine einwandfreie Bildqualität
- Der integrierte HD-Tuner ist kompatibel mit DVB-S2 und DVB-T2



Brillante Bilder, schickes Design, einfache Bedienung – ausgestattet mit modernster Technik, erfüllen die TV-Geräte hohe Qualitätsansprüche in jeder Hinsicht und bieten einen bestmöglichen Bedienkomfort.

Die ultraschlanken Full-HD-Bildschirme überzeugen mit einem kompakten, zeitgemäßen Design sowie mit bestechend scharfen Bildern und strahlend leuchtenden Farben. Der hohe Kontrast gewährleistet auch bei hellerer Umgebung eine einwandfreie Bildqualität.

ten Haaft TV Geräte	Oyster® TV 21,5"	Oyster® TV 24"
Typ	L219TRS-F-V2	L249TRS-F-V2
Energieeffizienz	F	E
Bildschirmgröße	21,5"/55 cm	24"/61 cm
Auflösung (Pixel)	Full HD 1920 x 1080	Full HD 1920 x 1080
Betrachtungswinkel H/V/Ansprechzeit	178°/178	178°/178
Tuner	DVB-S2, DVB-T2 HD/H.265	DVB-S2, DVB-T2 HD/H.265
Lautsprecher Musikleistung	2 x 2 W	2 x 2 W
Abmessungen (B x H x T)	49,2 x 28,8 x 4,6 cm	53,3 x 31,4 x 4,7 cm
Gewicht	~3 kg	~3,4 kg
VESA-Standard	100 x 100 mm	100 x 100 mm
Betriebsspannung (¹mit Netzadapter)	12 V DC/24 V DC/230 V AC¹	12 V DC/24 V DC/230 V AC¹
1xHDMI/1xHDMI ARC/2 x USB 2.0	✓ / ✓ / ✓	✓ / ✓ / ✓
Audio / Video in	-	3,5 mm AV-Klinkenbuchse + Adapter auf RCA/Cinch*
Kopfhörer	3,5 mm Klinkenbuchse Stereo	3,5 mm Klinkenbuchse Stereo
Digital Audio out	coaxial RCA	coaxial RCA
Netzschalter Ein/Aus	✓	✓
CI/CI+ Modulschacht	✓	✓
<b>Art-Nr.</b>	<b>49031</b>	<b>49032</b>
<b>Preis</b>	<b>499,-</b>	<b>549,-</b>

TV Zubehör-Kit: Standfuß, Netzadapter 230 V, Adapterkabel 3,5 mm Klinke/Cinch	Zubehör-Kit 21,5"	Zubehör-Kit 24"
<b>Art-Nr.</b>	<b>49036</b>	<b>49036</b>
<b>Preis</b>	<b>34,90</b>	<b>34,90</b>

\*nicht im Lieferumfang enthalten.

**Oyster® Soundbar**



- Edles Design kombiniert mit starkem und klarem Sound
- Anschlüsse: HDMI ARC, COAXIAL, AUX
- USB Schnittstelle für direktes Abspielen von Musik
- 3 Sound Effekte auswählbar (EQ): NEWS, Normal, Music
- Kompatibel mit den meisten Fernsehgeräten

**Oyster® Soundbar**

Beindruckender Klang, vielseitige Anschlussmöglichkeiten und edles Design. Die Oyster® Soundbar verfügt über ein 4-Lautsprecher-System und ist die ideale Ergänzung zu unserem „Oyster® TV“/ „Oyster® Smart-TV“ und auch mit anderen Fernsehgeräten kompatibel.

Die Installation ist simpel, der Anschluss erfolgt per HDMI ARC, COAXIAL, oder AUX Darüber hinaus ist ein direktes Abspielen von Musik vom Handy oder Tablet per USB oder per Bluetooth möglich.

**Merkmale:** Leistung: 2 x 10 W Sinus, Energieverbrauch: 12 V 0,75 A / 24 V 0,42 A, Betriebsspannung: 12 V, 24 V, 240 V (nur mit Netz Adapter), Maße: 436 x 46 x 68 mm (B x H x T), Gewicht: 1,2 kg.

**Lieferumfang:** Soundbar, Fernbedienung, Montagewinkel zur direkten Montage an „Oyster® TV“, AUX-Kabel, COAXIAL-Kabel, HDMI ARC Kabel, Netz Adapter 110 V - 240 V AC mit EURO-Schuko-Stecker, Stromanschlusskabel 12 V / 24 V.

**49029 159,-**

# Oyster® Smart-TV

POWERED BY **Avtex**

Ausstattung wie Oyster® TV, zusätzlich:

- Eingebautes WiFi 2,4 GHz
- HbbTV
- Streaming-Dienste

Technologie der Superklasse. Klassisches Fernsehen und Computerfunktionen in einem Gerät. Holen Sie sich die Welt des Internets auf den TV-Bildschirm. Ob fernsehen oder streamen – mit der neuen Smart-TV-Serie von Oyster® haben Sie das Rundum-Paket an Bord.



ten Haaft TV Geräte	Oyster® Smart TV 19"	Oyster® Smart TV 21,5"	Oyster® Smart TV 24"	Oyster® Smart TV 27"
Typ	L199TS-F	L219TS-F	L249TS-F	L279TS-F
Energieeffizienz	F	F	E	F
Bildschirmgröße	19,5"/50 cm	21,5"/55 cm	24"/61 cm	27"/69 cm
Jährlicher Energieverbrauch in kWh/Jahr*	16 kWh / Jahr	18 kWh / Jahr	17 kWh / Jahr	25 kWh / Jahr
Leistungsaufnahme Standby / Auszustand	< 0,5 W	< 0,5 W	< 0,5 W	< 0,5 W
Auflösung (Pixel)	Full HD 1920 x 1080	Full HD 1920 x 1080	Full HD 1920 x 1080	Full HD 1920 x 1080
Betrachtungswinkel H/V/Ansprechzeit	176° / 176°	178°/178	178°/178	178°/178
Tuner	DVB-S2, DVB-T2 HD/H.265	DVB-S2, DVB-T2 HD/H.265	DVB-S2, DVB-T2 HD/H.265	DVB-S2, DVB-T2 HD/H.265
WiFi Connected	✓	✓	✓	✓
WiFi	2,4 GHz	2,4 GHz	2,4 GHz	2,4 GHz
Lautsprecher Musikleistung	2 x 2 W	2 x 2 W	2 x 2 W	2 x 2 W
Abmessungen (B x H x T)	44,8 x 25,7 x 4,6 cm	49,1 x 28,8 x 4,6 cm	53,9 x 31,7 x 4,7 cm	62,0 x 36,4 x 4,7 cm
Gewicht	2,5 kg	2,9 kg	3,3 kg	4,8 kg
VESA-Standard	100 x 100 mm	100 x 100 mm	100 x 100 mm	100 x 100 mm
Betriebsspannung (¹mit Netzadapter)	12 V DC/24 V DC/230 V AC¹	12 V DC/24 V DC/230 V AC¹	12 V DC/24 V DC/230 V AC¹	12 V DC/24 V DC/230 V AC¹
1xHDMI/1xHDMI ARC/2 x USB 2.0	✓ / ✓ / ✓	✓ / ✓ / ✓	✓ / ✓ / ✓	✓ / ✓ / ✓
Audio / Video in	3,5 mm AV-Klinkenbuchse Adapter auf RCA / Cinch**			
Kopfhörer	3,5 mm Klinkenbuchse Stereo	3,5 mm Klinkenbuchse Stereo	3,5 mm Klinkenbuchse Stereo	3,5 mm Klinkenbuchse Stereo
Digital Audio out	optisch TOS	optisch TOS	optisch TOS	optisch TOS
Netzschalter Ein/Aus	✓	✓	✓	✓
CI/CI+ Modulschacht	✓	✓	✓	✓
<b>Art-Nr.</b>	<b>49065</b>	<b>49066</b>	<b>49067</b>	<b>49068</b>
<b>Preis</b>	<b>539,-</b>	<b>589,-</b>	<b>639,-</b>	<b>729,-</b>

\*Energieverbrauch im Ein-Zustand in kWh pro 1.000 h bei der Wiedergabe von SDR Inhalten, gerundet auf die nächste ganze Zahl

\*\*nicht im Lieferumfang enthalten.



alphatronics **netrange**

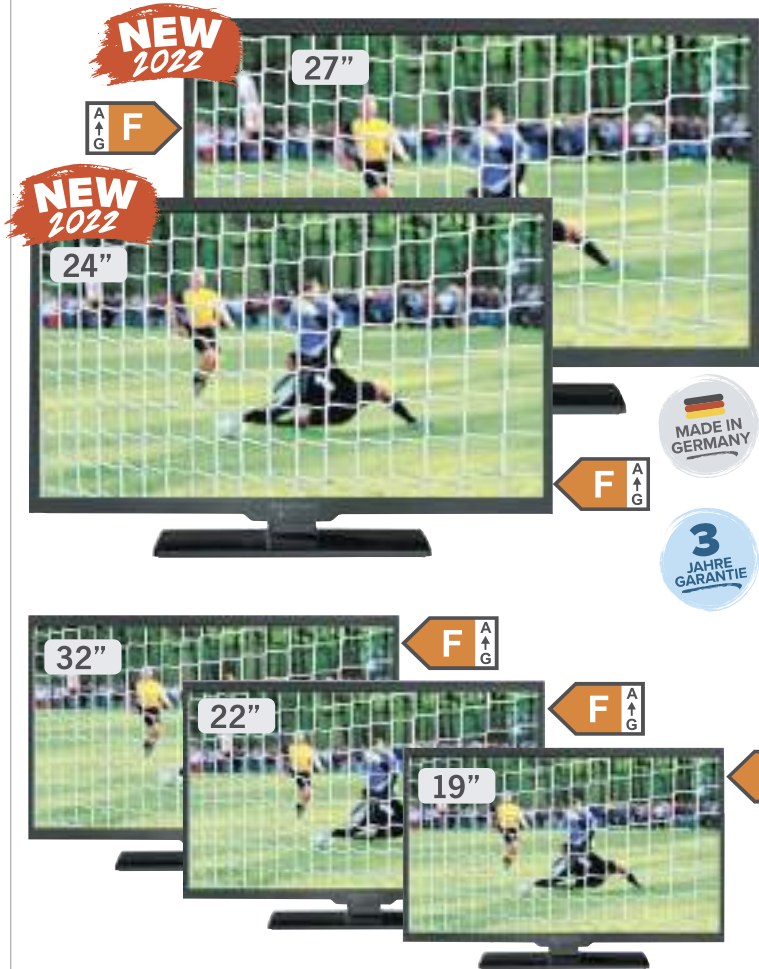

## Modellserie DSBAI+ Smart-TVs für Internet und Streaming

Mit der TV-Serie DSBAI+ surfen im Internet über einen integrierten Browser oder können online Streamingdienste abrufen. Selbst Daten oder der Bildschirminhalt vom Smartphone oder Tablet lassen sich kinderleicht auf den Smart-TV übertragen.



- Smart-TV Funktionalität auf Android 9.0 Betriebssystem
- Internet und Streamingdienste genießen
- Bildschirmhalte von Smartphone oder Tablet auf TV übertragen
- Triple-Tuner mit DVB-S2, DVBT-T2 und DVB-C, 10 Bit
- DVB-T Antenne AN5 bei allen TVs im Lieferumfang enthalten
- AUDIO-DSP-Technologie für ein tolles Klangerlebnis
- Integrierter DVD-Player und 2 x USB-Anschluss
- Weitwinkel LED-Displays – perfekte Sicht aus jeder Position
- VESA-Standard



DVB-T Stabantenne AN 5 bei allen alphontronic-TVs inklusive

### DVB-T Stabantenne AN 5 (als Ersatz oder Zubehör)

Aktive DVB-T/T2 Antenne für den Innenbereich. Stromversorgung (5 V) direkt über den DVB-T Receiver/TV oder über 12 Volt DC. Lieferung inklusive Anschlusskabel. Abmessungen: 162x70 mm, Gewicht: 143 g.

**49750 26,90**

Geräte Typ	SL-19 DSBAI+	SL-22 DSBAI+	NEU! SL-24 DSBAI+	NEU! SL-27 DSBAI+	SL-32 DSBAI+
Bildschirmformat	16:9 LED				
Bildschirmgröße (Zoll)	19	22	24	27	32
Abmessungen ohne Fuß (cm)	B43,8 x H27,5 x T5,0	B50,3 x H31,2 x T5,2	B55,2 x H34,0 x T5,4	B62,2 x H37,6 x T5,5	B73,0xH43,8xT6,2
Gewicht ohne Fuß (kg)	2,6	3,4	3,9	4,7	5,8
Auflösung (Pixel)	1366 x 768 HD ready	1920 x 1080 Full HD	1920 x 1080 Full HD	1920 x 1080 Full HD	1920 x 1080 Full HD
DVB-T	DVB-T2, DVB-C, DVB-S2	DVB-T2, DVB-C, DVB-S2	DVB-T2, DVB-C, DVB-S2	DVB-T2, DVB-C, DVB-S2	DVB-T2, DVB-C, DVB-S2
Kontrast	3000:1	1000:1	1000:1	1000:1	1000:1
Helligkeit (cd/m2)	300	350	350	350	350
Betrachtungswinkel	178 H, 178 V	178 H, 178 V	178 H, 178 V	178 H, 178 V	178 H, 178 V
Ein-/Ausgänge	Antenne, 2 x HDMI, 2 x USB, Kopfhörer, YPbPr-Anschluss, AV in, AV out, Digital Coax out, Common Interface (CI+)				
Energieeffizienz	F				
Weitere Merkmale	12/230 Volt, 16,7 Mio. Anzeigenfarben, PAL/SECAM, Videotext, 4 Bildmodi/5 Soundmodi, 2 x 5 W (2 x 8 Watt bei SL-32), Sleep-Timer, Wiedergabe von DVD, CD, VCD, DVD-R, DVD-RW, DivX, MP3, JPEG, VESA-Standard, HD-Ready, ab 22" FULL HD.				
Art.-Nr. / Preis	49757 469,-	49758 499,-	49792 579,-	49793 619,-	49759 669,-

Wir behalten uns technische Verbesserungen bzw. Änderungen vor, sowie jeweils ein qualitativ vergleichbares Produkt eines anderen Herstellers oder Lieferanten zu liefern. Die Abbildungen sind den gelieferten Produkten ähnlich. Maßangaben ohne Gewähr. Technische Daten für alle Individualvarianten unter [www.alphontronic.de](http://www.alphontronic.de)

alpha **sound**



## Alphontronic Sound 1.4.0 Bluetooth 4.2 Soundbar

- Die Soundbar für ein tolles TV-Vergnügen
- Einfach und ohne Verkabelung über Bluetooth verbinden
- Realistischer Hörgenuss

Die Soundbar, die speziell für Reisemobil und Caravan optimiert wurde. Hochwertige Lautsprechermembranen garantieren bestes Hörvergnügen. 2 x 20 W RMS mit passivem Bass, Auto On/Off, USB-Anschluss mit Ladefunktion für Smartphone, TF-Kartenleser, Audio-Line-In Anschluss und Coax-Audio-In. Abmessungen: 480 x 60 x 60 mm

**49791 99,-**

## TV-Halter „Sky Basic“ in anthrazit

- ① **TV-Wandhalterung S**  
Mit Verriegelungsmechanik für sicheren Transport. 2 Gelenke, schwenk- & neigbar. Armlänge 122 mm. Material: Stahl, Farbe: Anthrazit, Lochabstand für TV-Befestigung: VESA 75 mm und 100 mm. Tragkraft: 7 kg. **49686 65,95**
- ② **TV-Wandhalterung L**  
Mit Verriegelungsmechanik für sicheren Transport. 3 Gelenke, schwenk- & neigbar. Armlänge 122 und 210 mm. Material: Stahl, Farbe: Anthrazit, Lochabstand TV-Befestigung: VESA 75 (75x75 mm) und VESA 100 (100x100 mm). Tragkraft: 7 kg. **496861 78,95**
- ③ **TV-Wandhalterung XL**  
Mit Verriegelungsmechanik für sicheren Transport. 3 Gelenke, schwenk- & neigbar. Armlänge 186 und 274 mm. Material: Stahl, Farbe: Anthrazit, Lochabstand TV-Befestigung: VESA 75 (75x75 mm) und VESA 100 (100x100 mm). Tragkraft: 7 kg. **496860 94,95**



Lieferung ohne Monitor

## TV-Halter Stand-/Hängemontage

- Automatische Verriegelung
- Für Fächer und Schränke

### Auszug für Fernsehschrank

Gewicht: 2,5 kg, Schienenlänge ausgezogen: 792 mm, Maße: B180xL370xT85 mm, Höhe senkrecht aufgeklappt: 313 mm, stehend oder hängend montierbar. Ausziehbar mit Entriegelung. Dreh- und schwenkbar. Material: Alu/Stahl, bis 6,4 kg belastbar, bis max. 22" TV. Automatische Verriegelung beim Einschieben.

**493972 179,-**



Lieferung ohne Monitor

Sehr flache Bauform (42 mm)

## TV-Halter Seitenauszug

- Mit automatischer Verriegelung
- Bis 6,5 kg belastbar

Montage an Schränken rechts oder links. Dreh- und schwenkbar. Mit Verriegelungshebel. Schienenlänge (ausgez.) ca. 835 mm, Schienenlänge (Einbautiefe) 410 mm. Neigung der Halteplatte +/- 8°. Maße ca. B410 x H155 x T42 mm. Material: ALU/Stahl, Gewicht 2,6 kg. Geeignet für Monitore bis 6,5 kg.

**493966 169,-**



Lieferung ohne Monitor

Extrem flache Bauform (34 mm)

## TV-Halter mit 3 Drehpunkten

- Mit Verriegelung
- Extrem flache Bauform

Kompakte Halterung mit Verriegelung. Maße ca. B235 x H 125 x T34 mm (Höhe mit Arretierhebel 25 cm). Wandabstand ausgeklappt = 370 mm. Komplett ausgeklappt ca. 54 cm. Material Stahl, pulverbeschichtet. Gewicht 1,55 kg. Geeignet für Monitore bis 6,5 kg.

**493969 89,-**

## TV-Linear-Auszug für Wandbefestigung mit geringer Einbautiefe

- TV im ausgefahrenen Zustand bis zu 180° drehbar
- Mit Verriegelung während der Fahrt

TFT-Wandhalterung SKY 20W (VESA 75+100). Auszug mit Arretierungshebel zur Sicherung des Bildschirms während der Fahrt. Inklusive Kabelführung. Bildschirm kann, je nach Einbausituation, optional um 90° gedreht werden, um eine geringere Einbautiefe zu erreichen.

Bildschirm kann im ausgefahrenen Zustand um bis zu 180° geschwenkt werden. Neigungsverstellung +/- 10°. Silber eloxiert. Profillänge: 330 mm, Gewicht: 3,25 kg, Tragkraft: max. 6,5 kg. Maße unmontiert: 390 x 115 x 57 mm (L x H x T).

Material: Aluminium-Profil. **49688 252,-**



## TV-Linear-Auszug SKY20C

- Für waagerechte Montage am Boden oder Schrankboden
- Vielfältige Ausrichtungsmöglichkeiten
- Silberfarben eloxiert

Auszug mit Arretierungshebel zur Sicherung des Bildschirms während der Fahrt. Profillänge: 330 mm, Material: Aluminium-Profil.

Inkl. Kabelführung. **493951 379,-**



# TV- und Monitorhalter



Lieferung ohne Monitor



zusammengeklappt

gekippt

## TV-Halter mit großem Schwenkbereich

- Wandarretierung und Schnellverschlussplatte
- Großer Neigungswinkel (z.B. für hoch hängende TFT)
- Sehr leicht, mit großer Tragkraft (10 kg)
- TV-Halter mit Arretierungsbolzen



### SKY 10N TV-Halter, 2-armig, 450 mm

Mit Doppelgelenkarm, Aufbauhöhe 65 mm, Armlänge je 200 mm, Auszug 450 mm, Gewicht 2 kg, Tragkraft bis 10 kg.

493940 199,-

### SKY 10N TV-Halter, 2-armig, 780 mm

Mit Doppelgelenkarm, Aufbauhöhe 65 mm, Armlänge je 350 mm, Auszug 780 mm, Gewicht ca. 2,5 kg, Tragkraft bis 10 kg (o. Abb.).

493942 219,-



## SKY 12N TV-Halter

Wandhalter 1-armig, Armlänge: 200 mm. Doppelgelenk, Arretierung, und Quick-Release Platte, für schnelles Abnehmen des TVs. Wandabstand ca. 280 mm. Gewicht: 1,5 kg. Belastbar bis 12 kg. **493991 128,-**



## SKY HF Wandhalter mit Quick-Out

Der kleine schwenk- und neigbare TFT-Halter. Quick-Out System: TFT mit nur einem Handgriff abnehmbar. Maße: 90 x 158 x 72 mm, Gewicht: 900 g, Tragkraft: 10 kg. Wandabstand: 72 mm.

**493946 99,95**



### ① SKY 15N TV-Halter

Wandmontage mit Halteschiene. Der Halter ist drehbar, schwenkbar, neigbar höhenverstellbar. Inkl. 4 Kabelclipsen. Armlängen: 46 cm und 26 cm, Gewicht ca. 2,5 kg, Tragkraft bis 10 kg. **493944 276,-**

### ② SKY 15N Wandschiene

passend für SKY 1 N. Bessere Verteilung der Haltekraft bei schwachen/dünnen Wänden. Mit verdecktem Schraubkanal und zwei Abdeckkappen. Schienenlänge 1050 mm. **493948 90,95**



## Adapterplatte Vesa Sky für Wandhalterung Sky N und HF

Stahl, pulverbeschichtet.

Farbe: schwarz, für Quick-Release 100 x 100, (für Vesa-Standard 200 x 100, 200 x 200, 300 x 170), Gewicht 1 kg. **493950 37,95**

## TV-Halter mit großem Schwenkbereich und Verriegelung



- Extrem flach (34 mm)
- Mit 3 Drehpunkten
- Mit Verriegelung
- Sehr weiter Schwenkbereich

Wandabstand ausgeklappt: 500 mm, Maße: B 296 x H 125 x T 34 mm, Höhe mit Hebel 250 mm, Stahl schwarz pulverbeschichtet, bis 6,5 kg belastbar. Mit Verriegelungsmechanik für sicheren Transport.

**493971 99,-**

## SCANSTRUT®

- Extrem stabile und hochwertige Halterungen
  - Einfache Verriegelung mit nur einer Handbewegung
  - Eine breite Palette an Befestigungsmöglichkeiten
  - Basis mit Schnellverschluss
- Zur Befestigung werden alle 3 Bestandteile benötigt



Verstellbarer Haltearm **493460 99,95**



Haltesystem mit Saugnapf **493465 64,95**



Tablet Halterung **493466 62,95**



## CARBEST INNOVATIONS FOR MOBILE LIFE

## Universal Tablet/Handyhalter

Perfekt zur Montage an der Kopfstütze im Fahrzeug oder am Fahrradlenker. Geeignet für Smartphones und Tablets. Für Gerätebreiten von ca. 10 - 17,7 cm. 360° drehbar. **462381 29,95**

**CARBEST**  
INNOVATIONS FOR MOBILE LIFE

## Wall Mount – TV-Wandhalter

- Rändelschrauben für schnelle Fixierung
- Für Bildschirme von 13" bis 30"
- Lochkranz 75 und 100 mm (VESA)

### ① TV-Halter Simon Luxus

Sichere Arretierung während der Fahrt. Armlänge jeweils 175 mm. Länge ausgeklappt 430 mm. Tragkraft: Max. 10 kg. Gewicht: ca. 1 kg. Material: Aluminium

Silber 493960 69,95  
**NEU!** Schwarz glänzend 493983 69,95

### ② TV-Halter Simon Luxus XL

Wie TV - Halter Simon Luxus, jedoch Armlänge jeweils 285 mm. Länge ausgeklappt 650 mm. Tragkraft: Max. 10 kg. Gewicht: ca. 1,4 kg. Material: Aluminium

Silber 493970 79,95  
**NEU!** Schwarz glänzend 493984 79,95



Auch in Silber erhältlich



Auch in Silber erhältlich

**CARBEST**  
INNOVATIONS FOR MOBILE LIFE

## Wall Mount – TV-Wandhalter

- Rändelschrauben für schnelle Fixierung
- Für Bildschirme von 13" bis 30"
- Lochkranz 75 und 100 mm (VESA)

### ① Wall Mount TV Halter S

Tragkraft: Max. 10 kg  
 Maße: 114 x 114 x 98 mm  
 Gewicht: 0,6 kg, Material: Aluminium

Silber 493962 29,95  
**NEU!** Schwarz matt 493980 29,95

### ② Wall Mount TV Halter M

Tragkraft: Max. 10 kg  
 Maße: 116 x 152 x 81 - 235 mm  
 Gewicht: 0,8 kg, Material: Aluminium

Silber 493961 47,95  
**NEU!** Schwarz matt 493981 47,95

### ③ Wall Mount TV Halter XL

Tragkraft: MAX.10 kg.  
 Maße: 116 x 152 x 81 - 390 mm  
 Gewicht: 1 kg, Material: Aluminium

Silber 49396 49,95  
**NEU!** Schwarz matt 493982 49,95

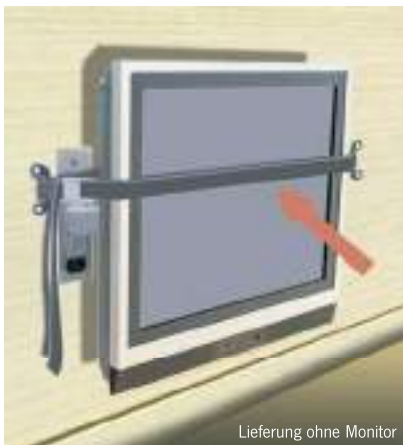
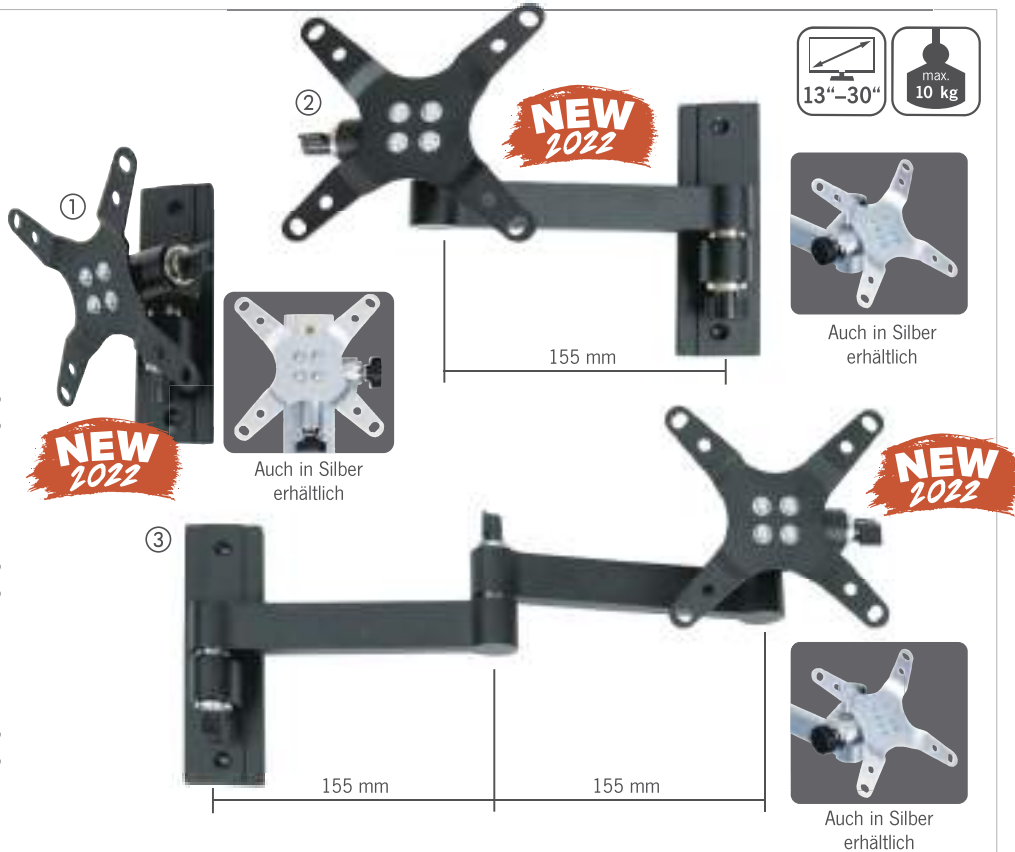

Lieferung ohne Monitor



**Sichern Sie Ihren TV immer vor Fahrtantritt mit einem Spanngurt!**

### Spanngurte

Mit gummierter Innenfläche. In 2 Längen erhältlich. (Bitte Haltebügel mitbestellen)

- ① Gurtlänge 110 cm. 1 Stk. 74009 4,95
- ② Gurtlänge 200 cm. 2 Stk. 44200 9,90
- ③ Haltebügel für Spanngurte  
 Material: Metall, Farbe: schwarz, 2 Stk. 29471 7,50



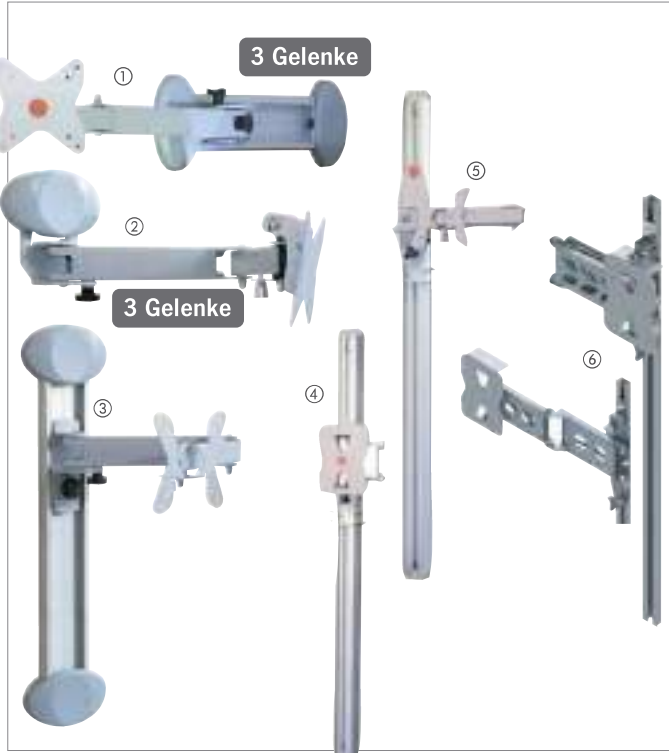

## TV-Halter für Wandmontage

- ① **TV-Wandhalter schwenk- und ausziehbar**
  - Variabel durch 3 Gelenke
  - Auf Schiene verschiebbar
  - Ausschwenkbar bis 99 cm

max. belastbar bis 8 kg. Gew. 1,95 kg. Silberfarben, Schienenlänge 50 cm  
**43399 127,-**
- ② **TV-Wandhalter neigungsverstellbar**
  - Variabel durch 3 Gelenke
  - Schwenkradius bis 54 cm

Blockierung während der Fahrt. Belastbar bis 8 kg. Silberfarben. B 314/496 x H 179 x T 85 mm. Gewicht 1,3 kg. **49385 110,-**  
 B 386/648 x H 179 x T 85 mm. Gewicht 1,5 kg. **49672 119,95**
- ③ **TV-Wandhalter, höhenverstellbar**
  - Mit Höhenverstellung
  - Führungsschiene 99 cm

Armlänge: 427 mm. Max. belastbar bis 8 kg. Gewicht 1,9 kg. Silberfarben.  
**49673 125,-**
- ④ **Monitorhalter, höhenverstellbar** mit Ausrichtung ausziehbar, Gleitschienenlänge 900 mm, belastbar bis 8 kg, Gewicht 1,55 kg, Auszug max. 231 mm + 20 mm, Tiefe der Schiene. Silberfarben. **49737 109,99**
- ⑤ **Monitorhalter, höhenverstellbar** mit Ausrichtung, Gleitschienenlänge 900 mm, belastbar bis 8 kg, Gewicht 1,65 kg, Auszug max. 421 mm + 20 mm Tiefe der Schiene, bis 23° ausrichtbar. Silberfarben. **49738 131,95**
- ⑥ **Monitorhalter, höhenverstellbar** Neigungsmöglichkeit, links und rechts zu montieren, belastbar bis 8 kg, Gewicht 1,86 kg, Auszug max. 443 mm. Silberfarben. **433990 110,-**



## TV-Halter zur Deckenmontage

- ① **TV-Deckenhalter mit Höhenverstellung**  
 Schiene: 343 mm. Belastbar bis 10 kg. Automatische Sperre. Geschlossen: 343 x 114 x 58 mm. Gewicht 0,85 kg. Silberfarben.  
**494521 62,95**
- ② **TV-Deckenhalter kipp- und ausrichtbar**  
 Belastbar bis 7 kg. Automatische Sperre. Geschlossen: 275 x 260 x 60 mm. Gewicht 2,0 kg. Schwarz.  
**49452 92,95**

## Mobiler TV-Halter mit Schnellwechselsystem

- Innovatives Schnellwechselsystem
- Mit 12 Volt Steckdose
- Mit eingebauter Antennendose



### Herausnehmbarer TV-Halter mit 12V und TV-Antennen-Steckdose

Ausziehbar bis 227 mm. Sicherheitsverriegelung (Blockierung während der Fahrt). Kopfteil dreh- und kippbar bis 10°. Die Tragevorrichtung (bleibt am TFT befestigt) wird mit einer lösbaren Verriegelung von der Wandplatte (bleibt an der Wand) genommen. Der Fernseher kann so ins Freie umgestellt werden oder mit einer weiteren Wandplatte (optional) umgehängt werden. Sockel ist mit 12V- und TV-Steckdose ausgestattet. Belastbar bis 8 kg, Gewicht: 1,9 kg. TFT-Halter komplett, Schwarz.

**496801 99,95**

Zusätzliche Wandplatte (mit 12V- und Antennen-Steckdose)

**496802 49,95**

## TV-Wand- und Schrankhalter

- Konsole dreh- und kippbar
- Bis 10 kg belastbar



**TV-Wandhalter** Max. belastbar bis 10 kg. Maße geschlossen: L 210 x B 120 x H 47 mm. Gewicht 0,820 kg. Silberfarben.  
**49687 57,95**

**TV-Halter für Schrankmontage**  
 Für 8-15" Monitore. B 260 x T 365 mm, ausgezogen 826 mm. Höhenverstellbar. Schwenkbar, nach vorne neigbar. Platzsparend, da 90° abklappbar. Gewicht 3,8 kg.  
**49386 119,-**

- Schwenk- & klappbar
- Auf dem Arm verschiebbar
- Bis 10 kg belastbar



## Jetzt umrüsten von „Röhre auf TFT“

- Umrüstung von Röhrengerät-Konsole zu TFT-Aufsatz
- Mit Feststeller
- Bis 8 kg belastbar

**TV-Umrüstaufsatz für Drehkonsole** (für Röhrengeräte) Rüsten Sie Ihre vorhandene Röhrengerät-Drehkonsole für TFT-Fernseher um. Aufnahmeplatte demontieren und den Umrüstsatz anbringen. Max. belastbar bis 8 kg. Knopfblockierung. Maße geschlossen 275 x 260 x 60 mm. Gewicht des Aufsatzes 1,55 kg.

**49676 54,95**



- (Drehkonsole nicht im Lieferumfang)

61,95



**TV-Wandhalter**

- Kipp- und schwenkbar
- Bis 10 kg belastbar

Kompakter und robuster TV-Halter mit Rändelschrauben zum Ausrichten des Neigungswinkels. Der Wandhalter ist kippbar nach oben und unten. Schwenkbar nach links und rechts. Gewicht 0,80 kg. Farbe: Silbergrau

49670 61,95



Lieferung ohne Monitor

**TV-Wandhalter**

- Manuell nach oben ausziehbar
- Einbau in Möbel oder Schrank
- Monitor rechts/links schwenkbar
- Für Monitore bis 19"
- Belastbar bis max. 8 kg

Maße: 500 x 475 x 110 mm. Gewicht 8,90 kg		
Auszug 440 mm, 23° schwenkbar	<b>49679</b>	<b>234,-</b>
Feste Position	<b>496791</b>	<b>171,-</b>
Auszug 440 mm, 180° schwenkbar	<b>496792</b>	<b>238,-</b>

**TV-Wandhalter, höhenverstellbar**

- Auszug rechts oder links
- Max. Belastbarkeit 8 kg
- Gewicht 2,875 kg
- Silberfarben

Auszug rechts	<b>496783</b>	<b>139,-</b>
Auszug links	<b>496784</b>	<b>139,-</b>



**Manueller TFT Auszug, vertikal**

- Vertikaler Auszug von oben nach unten
- Blockierung in ausgezogener Position
- Bildschirm ist 360° schwenkbar
- Silberfarben

<b>Kleine Version</b>		
Maße: 366 x 758 x 76 mm, Gewicht 2,65 kg	<b>496781</b>	<b>131,-</b>
<b>Große Version</b>		
Maße: 415 x 860 x 76 mm, Gewicht 3,1 kg	<b>496782</b>	<b>142,-</b>

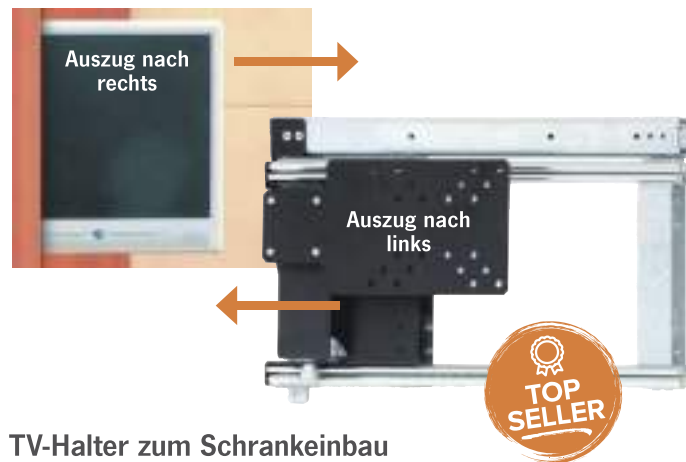

**TV-Halter zum Schrankeinbau**

- Seitlich ausziehbar
- Sehr flache Bauweise
- Ausziehbar mit automatischer Sperrung in geschlossener Form
- Schienenlänge 465 mm. Auszuglänge 1017 mm
- Ausgezogen ist der Monitor bis zu 220° drehbar
- Belastbar bis 10 kg, Gewicht 4,6 kg

Seitlicher Auszug nach rechts	<b>493967</b>	<b>133,-</b>
Seitlicher Auszug nach links	<b>493968</b>	<b>133,-</b>

Lieferung ohne Monitor

**TV-Halter, vertikal ausziehbar**

- Von oben nach unten ausziehbar, Auszug 385 mm
- Ausgezogen zusätzlich um 18° rechts und links drehbar
- Blockierung in ausgezogener Position

Maße geschlossen: 195 x 310 x 65 mm, Auszug 385 mm, Gewicht 2,9 kg, Silberfarben.	<b>49680</b>	<b>133,-</b>
---	--------------	--------------

Lieferung ohne Monitor





## Vollautomatische Twin LNB-Anlage für 2 Empfangsgeräte

- CAP 650 GPS Receiver-unabhängig, inkl. Konverter
- Automatisches Einfahren der Antenne bei Motorstart
- Vorbereitet für CAPcontrol Kathrein App



Empfangsbereich siehe BAS 66

**Technische Daten CAP 650:** OSD Menü, Software-Update über Converter. Automatische Ausrichtung auf andere Satelliten bei Programmwechsel. Notausschaltung bei Überlast.

**Versorgungsspannung (Autobatterie):** 11,5- 13,8 V, **Stromaufnahme aus dem 12-V-Bordnetz:** Einschaltstrom 10-12 A, **Satellitensuche** 3 A, **bei TV-Empfang** 1,2 A, **im Stand-By** 24 mA, **aus dem Receiver** 160 mA. **Aufbauhöhe** (abgesenkt) nur 21 cm. **Gewicht** Dreheinheit und Antenne: 14,5 kg. **Gewicht** gesamt: 23,4 kg. **Max. zulässige Fahrgeschwindigkeit:** 130 km/h.

### Ausstattung CAP 650 GPS:

Twin LNB, CAP-Konverter mit Steuergerät	491985	1899,-
HDP650GPS, Dreheinheit u. BAS 66, ohne Steuergerät	491990	1799,-



Transporttasche inklusive

HDS 166

HDS 166 Plus

## Antennenset HDS 166 Plus

- Streaming von TV-/Radio-Programmen auf mobile Endgeräte wie Smartphone oder Tablet-PC
- Ausrichtung der Antenne über Smartphone per App
- Twin-LNB für den Anschluss eines zweiten Receivers oder TV-Gerätes
- Mit wenigen Handgriffen aufgebaut
- 11 Satelliten voreingestellt

Die Antenne HDS 166 Plus können Sie bequem mit Hilfe eines Smartphones (mit Kompass- und Wasserwagen-App) zum gewünschten Satelliten ausrichten. Abhängig vom Smartphone und Betriebssystem können die entsprechenden Apps bereits vorinstalliert sein. **Lieferumfang:** Flachantenne BAS 66, Sat-Stativ HDS 100, Adaptergelenk, CAP-Konverter, UFZ 131, 15m Koaxialkabel, Tragetasche, Montagehinweis. **Gewicht:** ca. 9,4 kg

49124 569,-

## Antennenset HDS 166

Das Antennen-Set HDS 166 für den manuellen Sat-Empfang ist eine hervorragende Alternative zur vollautomatischen, fest montierten Dreheinheit. Die im Set enthaltene Flachantenne BAS 66 eignet sich dabei optimal zur Einstellung und Satelliten-Suche mit Hilfe des Smartphones und einer Kompass-App (abhängig vom Smartphone und Betriebssystem ist eine solche App bereits vorinstalliert). **Lieferumfang:** BAS 66 Flachantenne, Sat-Stativ zum variablen Aufstellen der SAT-Antennen BAS 66 und KEA 650. Adapter-Gelenk, 15 m Koaxialkabel, Tragetasche, Montagehinweis. **Gewicht:** ca. 8,8 kg

49121 369,-



Empfangsbereich  
BAS 60/BAS 66/  
CAP 620/CAP 650



Mit Twin-LNB

## Leistungsstarke TWIN-Flachantenne BAS 66 mit Skew

- Kein vorstehendes LNB
- Schmutzabweisende Beschichtung
- Mobil oder stationär einsetzbar
- Mit 2 Receiveranschlüssen

Bietet bei 50 cm Seitenlänge fast die Empfangsleistung wie eine 60 cm Parabolantenne. Integriertes Twin-LNB, analog- und digitaltauglich. Frequenzbereich von 10,70- 12,75 GHz. Empfang der Satelliten ASTRA, Eutelsat-Hot Bird. Montage auf Mast HDM 140/141/143, Maße 500 x 500 x 109 mm. **Gewicht** 6,9 kg.

492221 229,90



## Schutzhaube

- Passend für BAS 60 & BAS 66
- Schützt gegen Hagelschauer
- Antennensignal bleibt unbeeinträchtigt

36139 83,90

## HDZ 66 Neigungsmesser

Einbau-Set für die Flachantenne BAS 66/BAS 66 Skew. Einfaches Ausrichten der Antenne in Verbindung mit dem HDTV-Receiver HDS 66 (nur mit HDZ 66). Montage mit wenigen Handgriffen.



Auch mit Skew

492927	99,-
<b>Skew Version</b> 492928	99,-

## HDS 66 Anzeige + Steuergerät

- Kompatibel mit jedem beliebigen Receiver oder TV-Geräten mit integriertem Tuner
- Geeignet ausschließlich in Verbindung mit den Neigungsmessern HDZ 60 oder HDZ 66
- Spannungsversorgung erfolgt über den Receiver
- Zwei F-Buchsen (IEC 169-24) als Schnittstelle



49092 129,-

# Platzsparende Flachantennen mit sehr großem Empfangsbereich

**CARBEST**  
INNOVATIONS FOR MOBILE LIFE

12V  
24V

HD  
READY

Mit jedem  
Satempfänger  
zu verwenden.



## SNIPE PRO HIGHLIGHTS:

- Aktiver GPS Empfänger für kurze Suchzeiten
- Automatische SKEW-Funktion
- Extrem flaches, robustes Gehäuse (H: 22,2 cm)
- 10 Satelliten vorprogrammiert, am externen Bedienteil auswählbar
- Extra Verstärkung für hohe Windlasten

## SNIPE PRO MAX HIGHLIGHTS:

- Identisch mit SNIPE PRO, jedoch extrem große Empfangsleistung (47dBW) und Reichweite



### Komfortfunktionen der Snipe PRO und Snipe PRO MAX:

Auto-Skew Funktion, gleicht Polarisationsverschiebungen durch Drehen der Empfangsantenne automatisch aus. Dadurch bestmöglicher Empfang an allen europäischen Standorten. Zudem ist ein aktiver GPS-Empfänger integriert, der über eingebaute Backup-Batterien ohne Fahrzeug-Strom im Standby gehalten wird. Suchzeit zum Satelliten nur 1 - 2 Minuten. Großer Winkel für Empfang in Süd- und Nordeuropa (5 - 90°). Automatisches Einfahren bei Fahrzeugstart. Auto-Update der Transponderdaten per Satellit hält die Snipe immer aktuell. Mit DVB-S2 auch für HD-Fernsehen bestens geeignet. Technische Änderungen vorbehalten.

### Technische Daten für SNIPE PRO und SNIPE PRO MAX:

1-Teilnehmer Universal-LNB. Frequenzbereich: 10.7 - 12.75 GHz, Frequenzband: Ku Band, Polarisation: linear (horizontal/vertikal), Empfangsleistung: 50 dBW, Antennengewinn: 33,7 dBi (Snipe Pro) u. 36,1 dBi (Snipe Pro Max), Winkelbereiche: Azimut: 360°, Elevation: 5° ~ 90°, Skew: -60° ~ +60°. Temperaturbereich: -20 bis +60°C. Spannungsbereich 12 bis 24 Volt. Stromverbrauch: max. 75 W (Suchvorgang)

### 10 Satelliten vorprogrammiert:

Astra 1, Astra 2, Astra 3, Astra 4, Hotbird, Thor, Eutelsat 5 West A, Türksat, Hispasat, Eutelsat 9A.

### Lieferumfang:

Antenne, Bedienteil, Halterung für Bedienteil, 12V-Anschlusskabel, 12m Koax-Kabel für Receiver und Bedienteil, Dachdurchführung, Montageplatte und Bedienungsanleitung.

### Maße und Gewichte:

Snipe PRO: (LxBxH): 49,1 x 51,1 x 22,2 cm, Antenne geschlossen: H: 22,2 cm, Gewicht: 13,5 kg Platzbedarf bei maximalem Drehbereich der Antenne: ca. 640 mm.

Snipe PRO MAX: (LxBxH): 51,1 x 63,8 x 24,6 cm, Antenne geschlossen: H: 24,6 cm, Gewicht: 16,5 kg Platzbedarf bei maximalem Drehbereich der Antenne: ca. 640 mm.

Snipe PRO	48295	1299,-
Snipe PRO MAX	48296	1599,-

## Ausleuchtzonen Snipe PRO MAX

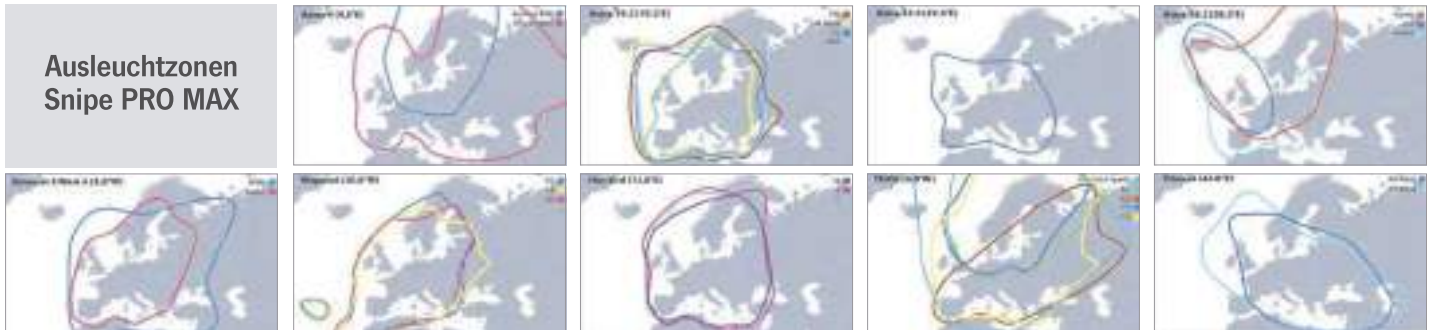

**MEGASAT**  
Brilliantes Fernsehen

## Traveller-Man 3

- Vollautomatische Antenne mit Bluetooth-Funktion zur Bedienung über das Smartphone
- Satellitenauswahl & Firmware-Updates direkt über das Handy
- Kostenfreie App für iOS und Android Geräte

**Technische Daten:** Antennentyp: Flachantenne, LNB Typ: Universal LNB, Anzahl der maximalen Teilnehmer: 2, Frequenzband: Ku Band, Eingangsfrequenzbereich: 10.7 GHz - 12.75 GHz, Polarisation: V/H, Signalverstärkung: 33 dBi @ 12.7 GHz, Minimum EIRP (Ausleuchtzone): 49 dBW, Elevation (Neigung): 0° - 90°, Azimut (Drehung): 365°, Auto Skew Funktion, 2-Achsen DC Motor, Temperaturbereich: -25°C - +70°C, Spannungsversorgung: DC 12 Volt, Maße eingefahren: L 48 x H 14,5 cm. **Lieferumfang:** Traveller-Man 3, Steuergerät, Dachdurchführungen, 1m Koaxialkabel, 10m Koaxialkabel, Bedienungsanleitung

496006	1199,-
Mobil-Kit 3, zur mobilen Nutzung	496007 99,90





# Automatische Flachantenne – ideal bei Platzproblemen

**tenHaaft**  
Innovative Mobile Technology

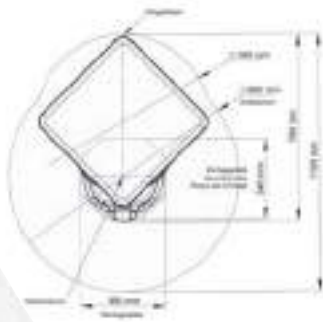

## CARO+ VISION



### Elegante und extrem flache Bauweise

- Ein-Kabel-Technik
- APP-Bedienung, automatische Updates via APP
- Vollautomatische Satellitenfindung und -identifikation auf Knopfdruck
- Selbstständiges Einfahren bei Fahrzeugstart (Klemme 15 muss angeschlossen sein)
- Sehr geringer Aktionsradius
- Extrem niedrige Aufbauhöhe (ca. 14 cm)
- Wetterfeste, windstabile Konstruktion
- QM-zertifizierter Hersteller nach ISO 9001
- 3 Jahre Garantie und zuverlässiger Service
- Motorgesteuerte Außeneinheit, komplett mit Flachantenne und LNB
- Lieferumfang: Montagematerial, Anleitung und Anschlusskabel
- Typgenehmigungszeichen 10R – 068566

### Basis Variante

Vollautomatische Sat-Anlage ohne Receiver, speziell für Kunden, die nur eine Satellitenanlage benötigen und bereits einen eigenen Receiver bzw. ein TV-Gerät mit integriertem Receiver besitzen.

Ø Antennenspiegel: 74 cm, Drehbereich: 98 cm. Ø Montageplatte: 36 cm. Höhe/Länge im eingeklappten Zustand: 14/79 cm, Gewicht ca. 15 kg.

Antenne	Art.-Nr.	Preis
Caro+ Vision Single	49309	1740,-



● Astra 1 ● Hotbird

## CARO+ PREMIUM

- Identische Ausstattung wie Caro+ Vision
- Profitieren Sie von der Premium-Variante:  
Kombinieren Sie die Caro+ Premium mit einem Oyster TV (Basic oder Smart-TV Variante) und Sie genießen den Vorteil, Antenne und TV mit nur einer Fernbedienung zu bedienen

### Premium Variante

Vollautomatische Sat-Anlage in der Premium-Variante, speziell für Kunden, die eine Komfortbedienung wünschen. Dieses Premiumsystem ermöglicht Ihnen Antenne und TV mit nur einer Fernbedienung einfach und problemlos zu bedienen.

Ø Antennenspiegel: 74 cm, Drehbereich: 98 cm. Ø Montageplatte: 36 cm. Höhe/Länge im eingeklappten Zustand: 14/79 cm, Gewicht ca. 15 kg.

Antenne	Art.-Nr.	Preis
Caro+ Premium Single	49048	1740,-

### Kombinieren Sie die Caro+ Premium Antenne mit einem gewünschten TV:

Oyster® Basic TV	Art.-Nr.	Preis
21,5"	49031	499,-
24"	49032	549,-

Oyster® SMART TV	Art.-Nr.	Preis
19"	49065	539,-
21,5"	49066	589,-
24"	49067	639,-
27"	49068	729,-



Caro+ Premium und Oyster TV mit nur EINER Fernbedienung steuerbar



# Automatische Flachantenne mit großem Empfangsbereich

## Cytrac<sup>DX</sup> VISION

Kompakt mit gigantischer Empfangsreichweite

- Ein-Kabel-Technik
- APP-Bedienung, automatische Updates via APP
- Kleine, kompakte Antenne für platzsparende Montage auf dem Fahrzeugdach
- Einfach, leicht und intuitiv zu bedienen
- Vollautomatische Ausrichtung und Satellitenfindung üblicherweise in 30 bis 60 Sekunden
- LEM-Technik: Suchzeitverkürzung (Antenne sucht im zuletzt eingestellten Neigungswinkel)
- Selbstständiges Einfahren bei Fahrzeugstart (Klemme 15 muss angeschlossen sein)
- Hochwertige Verarbeitung von robusten Materialien
- Eine solide, sichere Konstruktion
- Typgenehmigungszeichen 10R – 068566

### Basis Variante

Vollautomatische Sat-Anlage ohne Receiver, speziell für Kunden, die nur eine Satellitenanlage benötigen und bereits einen eigenen Receiver bzw. ein TV-Gerät mit integriertem Receiver besitzen.

Ø Antennenspiegel: 68 cm, Drehbereich: 90 cm. Ø Montageplatte: 36 cm. Höhe/Länge im eingeklappten Zustand: 14/77 cm, Gewicht ca. 17 kg.

Antenne	Art.-Nr.	Preis
Cytrac DX Vision Single	49040	1990,-
Cytrac DX Vision Twin	49041	2160,-

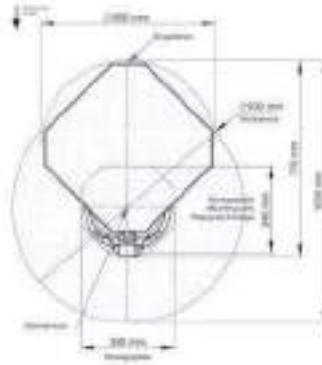

● Astra 1 ● Hotbird



## Cytrac<sup>DX</sup> PREMIUM

- Identische Ausstattung wie Cytrac DX Vision
- Profitieren Sie von der Premium-Variante:  
Kombinieren Sie die Caro+ Premium mit einem Oyster TV (Basic oder Smart-TV Variante) und Sie genießen den Vorteil, Antenne und TV mit nur einer Fernbedienung zu bedienen

### Premium Variante

Vollautomatische Sat-Anlage in der Premium-Variante, speziell für Kunden, die eine Komfortbedienung wünschen. Dieses Premiumsystem ermöglicht Ihnen Antenne und TV mit nur einer Fernbedienung einfach und problemlos zu bedienen.

Ø Antennenspiegel: 68 cm, Drehbereich: 90 cm. Ø Montageplatte: 36 cm. Höhe/Länge im eingeklappten Zustand: 14/77 cm, Gewicht ca. 17 kg.

Antenne	Art.-Nr.	Preis
Cytrac DX Premium Single	49046	1990,-
Cytrac DX Premium Twin	49047	2160,-

Kombinieren Sie die Cytrac DX Premium Antenne mit einem gewünschten TV:

Oyster® Basic TV	Art.-Nr.	Preis
21,5"	49031	499,-
24"	49032	549,-

Oyster® SMART TV	Art.-Nr.	Preis
19"	49065	539,-
21,5"	49066	589,-
24"	49067	639,-
27"	49068	729,-



Höhe: ca. 14 cm  
Gewicht: ca. 17 kg



Cytrac DX Premium und Oyster TV mit nur EINER Fernbedienung steuerbar



**NEW  
2022**

## SAT-ANLAGEN VON HÖCHSTER QUALITÄT.

Die Sat-Anlagen mit Bluetooth-Steuerung von SR Mecatronic gehören zu den technologisch fortschrittlichsten auf dem Markt. Sie überzeugen durch ihre hohe Qualität und Zuverlässigkeit. Die robuste Mechanik mit Getriebeelementen aus Metall sorgt für Langlebigkeit und eine geringe Ausfallrate.



### Die SR Mecatronic Bluetooth App-Steuerung bietet Ihnen viele Vorteile:

- Automatische Software-Aktualisierung, ohne technische Hilfe des Kundenservices
- Antenne anschalten bzw. ausschalten
- Manuelle Steuerung der Antenne bei Bedarf
- Suche und Auswahl unter den 19 vorprogrammierten Satelliten
- Überprüfung von Batteriestand, Signalstärke und Signalqualität
- App verfügbar für Android und iOS

QR-Code einscannen und kostenfreie App herunterladen:

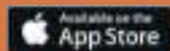

Hohe Verarbeitungsqualität und robuste Mechanik aus Metall.

### Optionales Zubehör zur Bedienung der Antennen ohne Smartphone oder Tablet:



**LED-Bedienpanel**  
7 vorprogrammierte Satelliten:  
Hotbird 13E, Astra 19, Thor, Sirius,  
Atlantic Bird, Hispasat, Astra 28.  
49724 149,-



**Komfort „Plus“ LCD-Bedienpanel.**  
15 vorprogrammierte Satelliten und  
Zusatzfunktionen:  
Hotbird 13E, Astra 19E, Astra 28E, Eurobird  
16E, Thor 1W, Sirius 5E, Atlantic Bird 5W, Hispa-  
sat 30W, Eurobird 9E, Eutelsat 7E, Eutelsat10E,  
Amos 3W, Atlantic Bird 8W, Atlantic Bird 12W,  
Astra 23,5E. 49725 179,-

## ASR 680 Bluetooth-Serie

Robust, schnell, und leise. Mit einem Parabol-Durchmesser von 68 cm einen hervorragenden Empfang in ganz Europa. Erhältlich als Single oder Twin LNB Version. Maße eingefahren: LxBxH 790x630x215 mm, Gewicht: 15,5 kg.

<b>ASR 680 (Single)</b>	<b>49133</b>	<b>1495,-</b>
<b>ASR 680 DF (Twin)</b>	<b>49134</b>	<b>1625,-</b>

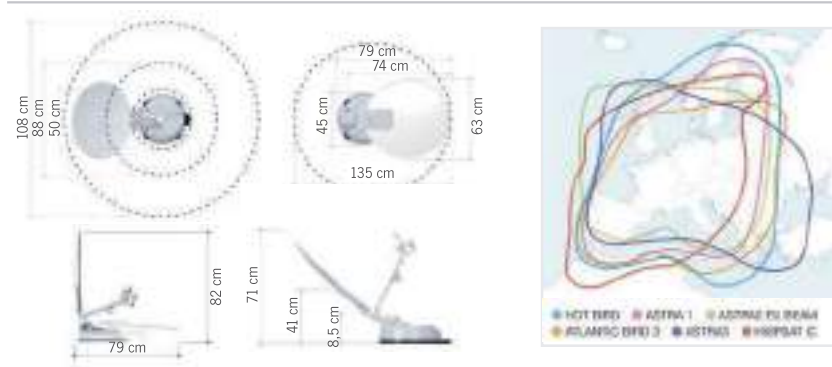

## ASR 800 Bluetooth-Serie

Der Parabolspiegel mit einem Durchmesser von 80 cm ermöglicht es, auch TV-Kanäle zu empfangen, die schwerer zu erreichen sind. Erhältlich als Single oder Twin LNB Version, mit oder ohne SKEW. Maße eingefahren: LxBxH 900x750x190 mm, Gewicht: 15,8 kg.

<b>ASR 800 (Single)</b>	<b>49135</b>	<b>1685,-</b>
<b>ASR 800 Skew (Single)</b>	<b>49137</b>	<b>2175,-</b>
<b>ASR 800 DF (Twin)</b>	<b>49136</b>	<b>1815,-</b>
<b>ASR 800 Skew DF (Twin)</b>	<b>49138</b>	<b>2295,-</b>

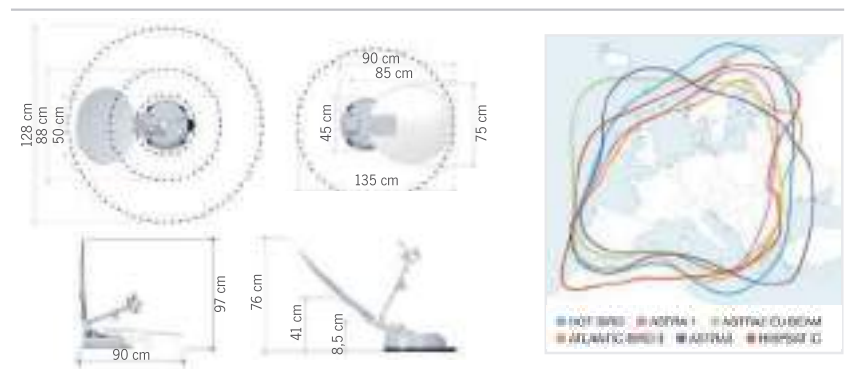

## ASR 900 Bluetooth-Serie

Leistungsstarke, extrem flache Antennen-Serie mit einem Parabol-Durchmesser von 90 cm. Beste TV-Unterhaltung auch in Randgebieten wie Spanien oder Portugal. Erhältlich als Single oder Twin LNB Version, jeweils mit Skew-Funktion. Maße eingefahren: LxBxH 1050x850x190 mm, Gewicht: 15,5 kg.

<b>ASR 900 Flat Skew (Single)</b>	<b>49145</b>	<b>2175,-</b>
<b>ASR 900 Flat Skew DF (Twin)</b>	<b>49146</b>	<b>2295,-</b>

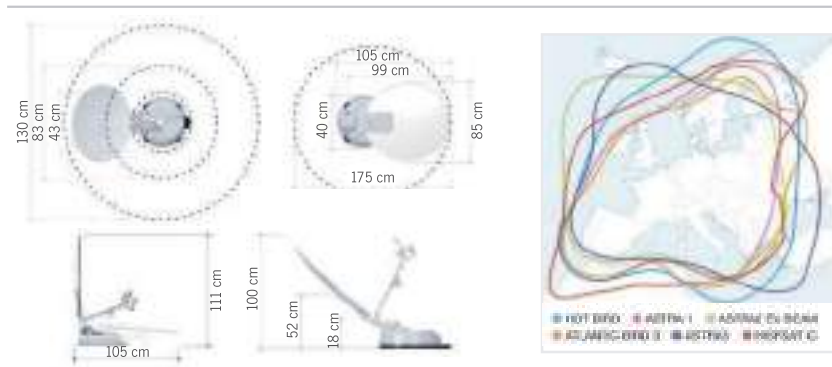

**CARBEST**  
INNOVATIONS FOR MOBILE LIFE



## TRAVELSAT 68 II + 80 II PREMIUM SAT-ANLAGEN MIT BLUETOOTH STEUERUNG

### BEQUEM PER SMARTPHONE



Komplette Satanlagen-Steuerung  
über die App möglich oder über  
optionales Bedienpanel

Anlagen-Software-Updates  
selbst über die App durchführen.  
Keine Servicewerkstatt-Termine  
mehr notwendig!



### Bewährte Travelsat-Qualität mit Bluetooth-Technologie!

- Alle Antennen mit Bluetooth-Technologie
- Bedienung bequem per Smartphone
- Software-Updates einfach selbst per App durchführen, lästige Werkstatt-Termine entfallen
- Leistungsstarke LNBS für hervorragenden TV-Empfang auch in Randgebieten
- Kraftvoller Drehmechanismus und robuste Metall- und Aluminium-Bauteile für eine lange Lebensdauer und leisen Betrieb

**Technik:** Die Travelsat II Serie mit modernsten Hard- und Software-technologien. Leicht updatebar und zukunftssicher: HD und DVB-T2.  
**Steuereinheit:** Das System ist kompatibel mit allen Dekodierern (auch Sky HD). Wiederprogrammierbarer Software-Anschluss ohne Öffnen der Box.

**Positionierung:** Schnelle Suche der Satellitenposition. Dank GPS beträgt die Suchzeit ca. 30-60 Sek, 5-10 Sekunden beim Satellitenwechsel. Automatische Satelliten-Ausrichtung auf Knopfdruck. 1, 7 oder 15 vorgespeicherte Satelliten. Speicherung der letzten erfassten Position. Akustisches Signal warnt bei Fahrzeugstart, wenn Antenne geöffnet ist (Plus).

**Details:** Alu-Montageplatte für die sichere und einfache Befestigung am Fahrzeug Hochpräzisionsgetriebe aus Stahl & Bronze: lange Lebensdauer bei minimalem Wartungsaufwand.

**Technische Daten:**  
12 Volt/27 Watt (Max. 48 Watt beim Ein- und Ausfahren),  
-15°C bis +50°C. Mit CI-Slot (Common Interface), OSD.

**Lieferumfang:**  
Außenantenne, Steuereinheit ohne Receiver, Kabel, Dachdurchführung, Montagematerial, Montageplatte und Anleitung.

## Travelsat II Ø 68 cm mit Bluetooth Steuerung und Softwareupdates bequem über die App vornehmen

Travelsat II Ø 68 cm, ASTRA Single-Anlage (für 1 Receiver)  
Alle weiteren Satelliten per App oder Bedienpanel wählbar.

Farbe Anthrazit 496380 1399,-  
Farbe Weiß 49638 1399,-

Travelsat II Ø 68 cm, ASTRA Twin-Anlage (für 2 Receiver)  
Alle weiteren Satelliten per App oder Bedienpanel wählbar.

Farbe Weiß 49639 1519,-

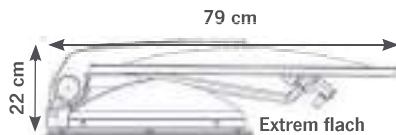

## Travelsat II Ø 80 cm mit Bluetooth

Travelsat II Ø 80 cm, ASTRA Anlage mit Bluetooth.

Alle weiteren Satelliten per App oder Bedienpanel wählbar.

Single-Anlage (für 1 Receiver) mit Bluetooth 49640 1569,-  
 Single-Anlage (für 1 Receiver) mit Bluetooth + Skew 49641 1999,-  
 Twin-Anlage (für 2 Receiver) mit Bluetooth 49642 1699,-  
 Twin-Anlage (für 2 Receiver) mit Bluetooth + Skew 49643 2199,-

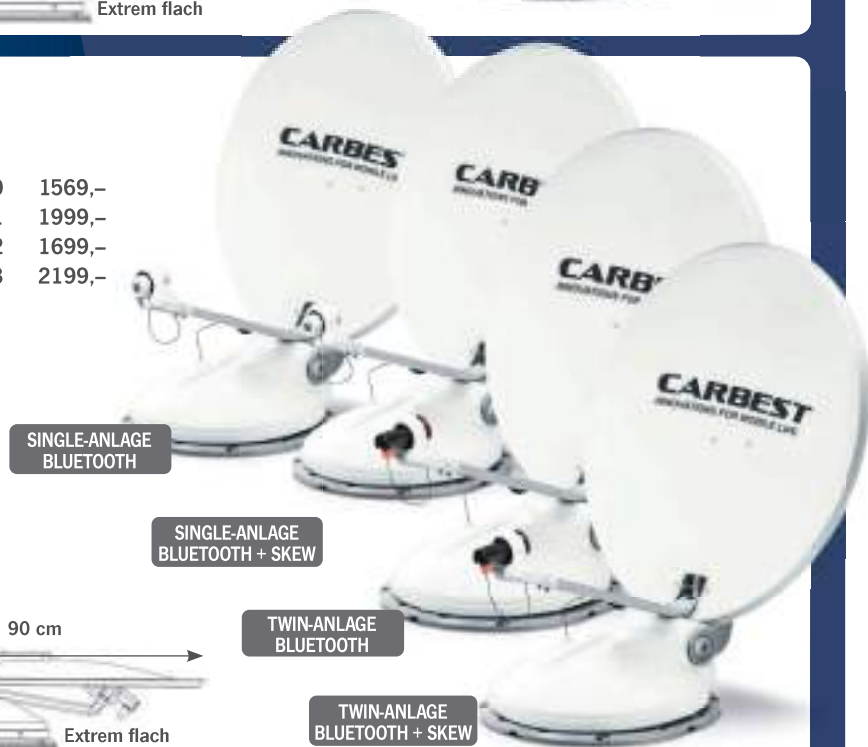
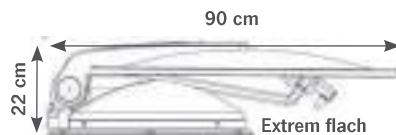

**TWIN-Anlage:** Die Twin-Anlage hat einen zweiten SAT-Anschluss für einen weiteren Digital- oder HD-Receiver, z.B. für ein TV im Schlafbereich. Das ermöglicht die unabhängige Programmwahl an beiden Anschlüssen (Receiver nicht im Lieferumfang).

**Service:** Das umfassende SR-Mecatronic Servicenetz sorgt im Servicefall für schnelle Reparatur oder Austausch. So ist die Travelsat schnell wieder einsatzbereit.

**Optionale Bedienpanels:** Als Alternative zur Bluetooth-Steuerung stehen 2 Bedienpanels zur Auswahl: Das LED-Bedienpanel mit 7 vorprogrammierten Satelliten und das Komfort „Plus“ LCD-Bedienpanel mit 15 vorprogrammierten Satelliten.



**LED-Bedienpanel**  
**7 vorprogrammierte Satelliten:**  
 Hotbird 13E, Astra 19, Thor, Sirius,  
 Atlantic Bird, Hispasat, Astra 28.  
 49724 149,-



**Komfort „Plus“ LCD-Bedienpanel.**  
**15 vorprogrammierte Satelliten und Zusatzfunktionen:**  
 Hotbird 13E, Astra 19E, Astra 28E, Eurobird 16E, Thor 1W, Sirius 5E, Atlantic Bird 5W, Hispasat 30W, Eurobird 9E, Eutelsat 7E, Eutelsat 10E, Amos 3W, Atlantic Bird 8W, Atlantic Bird 12W, Astra 23,5E.  
 49725 179,-

**CARBEST**  
INNOVATIONS FOR MOBILE LIFE

## Qualität zum Top-Preis! Multi-Sat-Anlagen X65/X85 Single & X85 Twin + Skew

- Automatisches Einklappen bei Motorstart
- Extrem robuster, wartungsfreier Metallantrieb
- Super-leichte Bedienung, empfangen Sie auf Knopfdruck den gewünschten Satellit

Technische Daten: 10 Satelliten vorprommiert,  
Eingangsfrequenz: 10.7 ~ 12.75 GHz,  
Ausgangsfrequenz: 950 ~ 2.150 MHz, Polarisation:  
Vertikal und Horizontal, Winkelbereich Elevation:  
0° ~ 145°, Winkelbereich Azimut: 390°,  
Spannungsversorgung: DC 12 Volt,  
Betriebstemperatur: -20° C bis +60° C.  
Lieferumfang: Multi-Sat Antenne, Controller,  
Dachdurchführung, Montageplatte LNB-Schutzfilm,  
Anschlusskabel, Schrauben, Bedienungsanleitung.

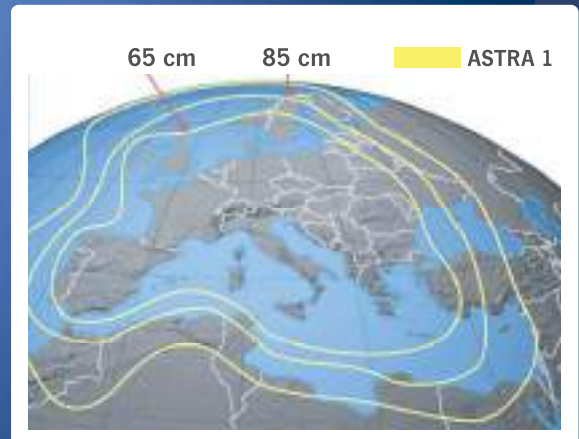

## Sat-Antenne Multi-Sat X65 Single 10 Satelliten vorprogrammiert

SAT-Anlage Multisat 65 cm Single LNB, vorinstallierte Satelliten: **Turksat, Astra 2, Astra 3, Astra 1, Hotbird, Eutelsat 9, Astra 4, Thor, Eutelsat 5W, Hispasat**, kompakt und dennoch große Empfangsleistung, Satelliten-Suchzeit max. 180 Sekunden, Software-Update via USB, Abmessungen eingefahren: 88,5 x 66 x 18,4 cm, Gewicht: ca. 12 kg **49631 999,-**



999,-

## Sat-Antenne Multi-Sat X85 Single 10 Satelliten vorprogrammiert

SAT-Anlage Multisat 85 cm Single LNB, vorinstallierte Satelliten: **Turksat, Astra 2, Astra 3, Astra 1, Hotbird, Eutelsat 9, Astra 4, Thor, Eutelsat 5W, Hispasat**, kompakt und dennoch große Empfangsleistung, Satelliten-Suchzeit max. 180 Sekunden, Software-Update via USB, Abmessungen eingefahren: 110,5 x 86 x 18,4 cm, Gewicht: ca. 14 kg **49632 1199,-**



1199,-

## Sat-Antenne Multi-Sat X85 Twin + Skew 10 Satelliten vorprogrammiert

SAT-Anlage Multisat 85 cm Twin LNB + AUTO SKEW, vorinstallierte Satelliten: **Turksat, Astra 2, Astra 3, Astra 1, Hotbird, Eutelsat 9, Astra 4, Thor, Eutelsat 5W, Hispasat**, kompakt und dennoch große Empfangsleistung, Satelliten-Suchzeit max. 180 Sekunden, Software-Update via USB, Abmessungen eingefahren: 110,5 x 86 x 18,4 cm, Gewicht: ca. 14 kg **49633 1499,-**



1499,-



# Vollautomatische SAT-Anlagen

**MEGASAT**  
Brillantes Fernsehen



## Caravanman 65 / 85 Premium V2 Caravanman 65 / 85 Professional GPS V2

Beste Radio- und Fernsehqualität in ganz Europa mit der Caravanman. Die 65 bzw. 85 cm großen Spiegel sorgen für ideale Empfangsverhältnisse auch in den Randgebieten der Ausleuchtzone. Ein weiterer Pluspunkt ist die geringe Aufbauhöhe von nur 20 cm im eingefahrenen Zustand, die auch eine Montage auf hohen Fahrzeugen ermöglicht. Das enthaltene Steuergerät, das jetzt auch ein integriertes Bluetooth®-Modul bietet, mit dem man sich mit dem Smartphone oder Tablet verbinden kann, findet auf Knopfdruck vollautomatisch den gewählten Satelliten. Die Professional-Variante bietet zudem noch eine SKEW-Funktion, die Empfangsbeeinträchtigungen durch die Erdkrümmung ausgleicht.

### Caravanman 65 Premium V2 und Professional GPS V2

- Robust und leistungsstark
- Ideal für kleinere Fahrzeuge
- Wenig Platzbedarf auf dem Dach

### Caravanman 85 Premium V2

- Robust und leistungsstark
- Für noch mehr Empfangsreichweite
- Geringe Aufbauhöhe (nur 20 cm)

### Caravanman 85 Professional GPS V2

- GPS-Empfänger zur schnellen Ausrichtung der Antenne
- Professional-Variante mit TWIN-LNB
- Automatische SKEW-Funktion
- Für 2 Receiver oder TV mit SAT-Empfänger
- Für noch mehr Empfangsreichweite
- Geringe Aufbauhöhe (nur 20 cm)



Abbildung Bedienteil



Abbildung Steuergerät

Caravanman 65 Premium V2/  
Professional GPS V2

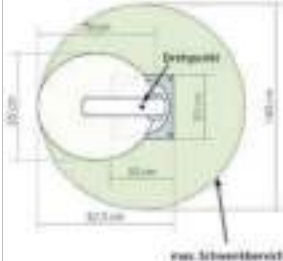

Caravanman 85 Premium V2/  
Professional GPS V2

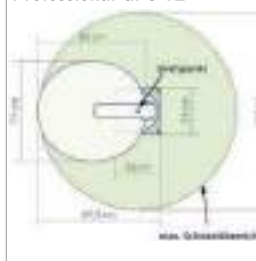

**Kompakt  
in der Höhe**

Höhe der eingefahrenen  
Antenne nur 20 cm.



Technische Daten:	① Caravanman 65 Premium V2	② Caravanman 65 Professional GPS V2	③ Caravanman 85 Premium V2	④ Caravanman 85 Professional GPS V2
Anzahl der Teilnehmer	1	2	1	2
LNB Typ	Universal Single LNB	Universal TWIN LNB	Universal Single LNB	Universal TWIN LNB
Frequenzband/Frequenzbereich	Ku Band/10.7 GHz bis 12.75 GHz	Ku Band/10.7 GHz bis 12.75 GHz	Ku Band/10.7 GHz bis 12.75 GHz	Ku Band/10.7 GHz bis 12.75 GHz
Signalverstärkung	35,1 dBi	36,8 dBi	36,8 dBi	36,8 dBi
Empfangsleistung	45 dBW	43,5 dBW	43,5 dBW	43,5 dBW
GPS-Empfänger und Auto Skew	-	Ja	-	Ja
Polarisation	H/V			
Motorsteuerung / Neigungswinkel / Suchwinkel	2 - Achsen DC Motor / 0° bis 75° / 360°			
Neigungsgeschwindigkeit	10° pro Sekunde			
Drehgeschwindigkeit	20° pro Sekunde			
Betriebstemperatur	-15° C bis +50° C			
Vorprogrammierte Satelliten	Astra 1 (19,2° Ost), Astra 2 (28,2° Ost), Astra 3 (23,5° Ost), Hotbird (13° Ost), Thor (0,8° West), Eutelsat 9 B (9° ost)			
Spannungsversorgung	DC 12-24 V, 10 A			
Abmessungen Antenne (B/H/T) / Gewicht	660 x 200 x 870 mm / 12,1 kg (netto)		770 x 200 x 1000 mm / 13,3 kg (netto)	
Abmessungen Steuergerät (B/H/T)	180 x 40 x 130 mm			
Lieferumfang	Antenne, Steuergerät, Bedienteil, Anschlusskabel, Dachdurchführung, Bedienungsanleitung			
Artikel-Nr.	49843	49844	49845	49846
Preis	1299,-	1499,-	1399,-	1699,-

**NEW  
2022**

Als Single oder  
Twin Version  
erhältlich

Single Version



**MEGASAT**  
Brillantes Fernsehen

## Caravanman Kompakt 3 mit Bluetooth-Funktion

- Vollautomatische Antenne mit Bluetooth-Funktion zur Bedienung über das Smartphone, Tablet oder Steuergerät
- Satellitenauswahl & Firmware-Updates direkt über das Handy
- Kostenfreie App für iOS und Adroid Geräte

Die Caravanman Kompakt 3 ist die ideale Antenne für Caravan, Kastenwagen oder Reisemobile mit geringer Montagefläche. Trotz des kleinen Spiegels empfangsstarke auch in den Randgebieten Europas. Sehr kompakte Bauweise mit hoher Empfangsleistung und 10 vorprogrammierten Satelliten. Die Auswahl des Satelliten erfolgt wahlweise am Steuergerät oder über die App auf dem Mobilgerät. Die Antenne wird mit nur einem Koaxialkabel mit dem Steuergerät verbunden.

### Technische Daten:

LNB Typ: Universal LNB, Frequenzband: Ku-Band, Eingangsfrequenzbereich: 10.7 GHz - 12.75 GHz, Polarisation: V/H, Signalverstärkung: 33 dBi @ 12.7 GHz, Minimum EIRP (Ausleuchtzone): 49 dBW, Elevation (Neigung): 15° - 62°, Azimut (Drehung): 360°, 2-Achsen DC-Motor, Steuergerät mit Bluetooth-Modul, Temperaturbereich: -25°C - +70°C, Spannungsversorgung: DC 12 Volt, Maße eingeklappt: B 46 x H 17 cm.

**Lieferumfang:** Caravanman Kompakt 3, Steuergerät, Dachdurchführung, 1m Koaxialkabel, 10m Koaxialkabel, Bedienungsanleitung

Caravanman Kompakt 3 Graphit Single	498204	1249,-
Caravanman Kompakt 3 Single	498202	1199,-
Caravanman Kompakt 3 Twin Version	498203	1299,-
Mobil-Kit 3, zur mobilen Nutzung	496007	99,90

**NEW  
2022**





Empfangsreichweite  
Oyster® 65



Empfangsreichweite  
Oyster® 85



Ca. 22 cm

## Oyster® VISION

- Automatische Updates
- Einfache Bedienung per App
- 65 oder 85 cm Antennenspiegel für Reichweite pur
- Vollautomatische Ausrichtung und Satellitenfindung
- Verarbeitung von hochwertigen und robusten Materialien
- Solide, sichere und witterungsstabile Konstruktion
- Drehkopftechnik
- LEM-Technik: Antenne sucht im zuletzt eingestellten Neigungswinkel (Suchzeitverkürzung)
- Automatischer Satellitenwechsel bei Programmwechsel
- Selbstständiges Einfahren bei Fahrzeugstart (Klemme 15 muss angeschlossen sein)
- 3 Jahre Hersteller-Garantie und zuverlässiger Service
- Typgenehmigungszeichen 10R – 068881

**Maße Oyster Ø 65:** Ø Antennenspiegel: 67 cm, Drehbereich: 118 cm. Höhe/Länge im eingeklappten Zustand: 22/92 cm, Gewicht ca. 12 kg.

**Maße Oyster Ø 85:** Ø Antennenspiegel: 85 cm, Drehbereich: 150 cm. Höhe/Länge im eingeklappten Zustand: 22/111 cm, Gewicht ca. 12 kg.

Oyster® Vision	Art.-Nr.	Preis
Ø 65 cm Single	49326	1760,-
Ø 85 cm Single	49327	1850,-
Ø 65 cm Single Skew	493262	2100,-
Ø 85 cm Single Skew	493273	2100,-
Ø 65 cm Twin	493261	1895,-
Ø 85 cm Twin	493271	1995,-
Ø 65 cm Twin Skew	493263	2160,-
Ø 85 cm Twin Skew	493272	2249,-



Ca. 22 cm

Oyster Premium & Oyster TV mit nur EINER Fernbedienung steuerbar



## Oyster® PREMIUM

- Identische Ausstattung wie Oyster Vision, ohne Bedienteil
- Profitieren Sie von der Premium-Variante:  
Kombinieren Sie die Oyster Premium mit einem Oyster TV (Basic oder Smart-TV Variante) und Sie genießen den Vorteil, Antenne und TV mit nur einer Fernbedienung zu bedienen

Oyster® Base	Art.-Nr.	Preis
Ø 85 cm Base Single	49051	1850,-
Ø 65 cm Base Single Skew	49050	1990,-
Ø 85 cm Base Single Skew	49052	2100,-
Ø 85 cm Base Twin	49053	1995,-
Ø 85 cm Base Twin Skew	49054	2249,-

Oyster® Basic TV	Art.-Nr.	Preis
21,5"	49031	499,-
24"	49032	549,-

Oyster® SMART TV	Art.-Nr.	Preis
19"	49065	539,-
21,5"	49066	589,-
24"	49067	639,-
27"	49068	729,-

## Oyster® V VISION

- Ein-Kabel-Technik, mit Bedienteil (ohne Receiver)
- Bedienteil zur Nutzung mit Fremdfernsehgeräten
- Einfache Bedienung & automatische Updates per App
- GPS, 3D-Kompass, Neigungssensor für vollautomatische Ausrichtung und Satellitenfindung
- 85 cm Antennenspiegel für Reichweite pur
- Verarbeitung von hochwertigen und robusten Materialien
- Solide, sichere und witterungsstabile Konstruktion
- Drehkopftechnik
- Automatischer Satellitenwechsel bei Programmwechsel
- Selbstständiges Einfahren bei Fahrzeugstart (Klemme 15 muss angeschlossen sein)
- 3 Jahre Hersteller-Garantie und zuverlässiger Service
- Typgenehmigungszeichen 10R – 068566

**Maße Oyster V Ø 85:** Ø Antennenspiegel: 85 cm, Drehbereich: 193 cm. Höhe/Länge im eingeklappten Zustand: 17/113 cm, Gewicht ca. 11 kg.

Oyster® V Vision	Art.-Nr.	Preis
Ø 85 cm Single	493274	2250,-
Ø 85 cm Single Skew	493275	2500,-
Ø 85 cm Twin	493276	2399,-
Ø 85 cm Twin Skew	493277	2649,-



## Oyster® V PREMIUM

- Ausstattung wie Oyster V Vision, ohne Bedienteil
- Profitieren Sie von der Premium-Variante: Kombinieren Sie die Oyster V Premium mit einem Oyster TV (Basic oder Smart-TV Variante) und Sie genießen den Vorteil, Antenne und TV mit nur einer Fernbedienung zu bedienen
- Oyster V Premium Antennen und Oyster TVs sind perfekt auf einander abgestimmt

Oyster® V Premium	Art.-Nr.	Preis
Ø 85 cm Base Single	49095	2246,-
Ø 85 cm Base Single Skew	49063	2499,-
Ø 85 cm Base Twin	49096	2399,-
Ø 85 cm Base Twin Skew	49064	2649,-



Kombinieren Sie die Oyster V Premium Antenne mit einem gewünschten TV:

Oyster® Basic TV	Art.-Nr.	Preis
21,5"	49031	499,-
24"	49032	549,-

Oyster® SMART TV	Art.-Nr.	Preis
19"	49065	539,-
21,5"	49066	589,-
24"	49067	639,-
27"	49068	729,-



Oyster V Premium & Oyster TV mit nur EINER Fernbedienung steuerbar

## CAP 750 GPS, CAP 850 GPS inkl. Steuergerät HDP 750 GPS, HDP 850 GPS ohne Steuergerät



Wir behalten uns technische Verbesserungen bzw. Änderungen vor, sowie jeweils ein qualitativ vergleichbares Produkt eines anderen Herstellers oder Lieferanten zu liefern. Die Abbildungen sind den gelieferten Produkten ähnlich. Maßangaben ohne Gewähr.

- Das Komplett-Paket für den vollautomatischen HDTV-Sat-Empfang, inkl. Steuergerät
- Dreheinheit mit integrierter Steuerelektronik, Parabolreflektor mit Twin-LNB und Kabelsatz
- Twin-LNB für den Anschluss eines zweiten Receivers bzw. TV-Gerätes
- Die gesamte Dreheinheit ist über einen angeschlossenen Receiver oder ein TV-Gerät steuerbar
- Automatische Ausrichtung auf andere Satelliten bei Programmwechsel
- Parabolreflektor mit LNB auf der Dreheinheit vormontiert
- LNB für Polarisations-Anpassung manuell einstellbar
- Automatische Absenkung (Parkposition) bei Motorstart
- Notausschaltung bei Überlast
- Max. zulässige Fahrzeuggeschwindigkeit: 130 km/h
- Aerodynamischer Aufbau von nur 21 cm (CAP 750), 17 cm (CAP 850) Höhe (im abgesenkten Zustand)
- Mit GPS für exakte Standortbestimmung
- Schnelle Ausrichtung der Antenne in <1 Min.

CAP 750 GPS inkl. Steuergerät	491986	1799,-
CAP 850 GPS inkl. Steuergerät	491987	1999,-
HDP 750 GPS ohne Steuergerät	491988	1699,-
HDP 850 GPS ohne Steuergerät	491989	1949,-

Typ	CAP 750 GPS	CAP 850 GPS
Durchmesser	60 cm	85 cm
LNB	2 Ausgänge schaltbar: V/H (14/18 V) - Low/High (0/22 kHz)	2 Ausgänge schaltbar: V/H (14/18 V) - Low/High (0/22 kHz)
Versorgungsspannung LNB	Vertikal: 11,5-14 V, Horizontal: 16-19 V	Vertikal: 11,5-14 V, Horizontal: 16-19 V
Eingangsfrequenz	10,7 - 12,75 GHz	10,7 - 12,75 GHz
Ausgangsfrequenz	950 - 1950/1100 - 2150 MHz	950 - 1950/1100 - 2150 MHz
Oszillatorfrequenz (L.O.)	9,75/10,6 GHz	9,75/10,6 GHz
Versorgungsspannung (Autobatterie)	10,5 - 15,5 V	10,5 - 15,5 V
Stromaufnahmen aus dem 12V Bordnetz: Einschaltstrom/Satellitensuche/TV-Empfang/Stand-by	Typ. 10 max. 12 A/Typ. 3 A/Typ. 1,2 A/Typ. 0,024 A	Typ. 10 max. 12 A/Typ. 3 A/Typ. 1,2 A/Typ. 0,024 A
Stromaufnahme aus dem Receiver	Typ. 160 mA	Typ. 160 mA
Einstellbereich Elevation/Azimit/Skew	0-75/370/± 45°	0-65/370/± 45°
Gewicht Dreheinheit mit Parabolreflektor	9,7 kg	12 kg
Verpackungseinheit/Gewicht	1/19,5 St./kg	1/24 St./kg

## HDS 50 – Externes Bedienteil für CAP 650 GPS/750 GPS/950

- Einfaches Bedienen der Dreheinheit
- Ohne Anschalten von Receiver oder TV
- Auswahl des Satelliten
- Absenken in Parkposition
- LC Display für Statusinformationen
- Einfache Wandmontage
- Keine eigene Stromversorgung erforderlich
- Inkl. 3m Verbindungskabel



49091 199,-



## CAP Konverter

- Steuereinheit für TV's mit eingebautem Receiver

Der CAP-Konverter ist bei den vollautomatischen CAP-Dreheinheiten und dem neuen Antennen-Set HDS 166 plus bereits im Lieferumfang enthalten und dient als zentrales Steuergerät. Als Einzelprodukt empfiehlt er sich besonders für Kunden, die ihre CAP-Dreheinheiten mit Receiver auf eine Receiver-unabhängige Lösung umrüsten möchten. Des Weiteren kann mit dem CAP-Konverter und dem WLAN-Stick UFZ 131/UFZ 132 (s.u.) auch das Antennen-Set HDS 166 um die Funktionen Live-TV auf das Smartphone/Tablet und Ausrichtung mit Sprachassistent erweitert werden.

49093

249,-

## TV und Radio via Live-Streaming

### WLAN-USB-Adapter UFZ 132

- Live-Streaming auf mobile Endgeräte
- Einfache Installation über das Receiver-Menü
- Unterstützt 2-, 4- und 5-GHz-ISM-Bänder (Dual-Band)
- Unterstützt 64-/128-bit-WEP-, WPA-, WPA2- und WAPI-Verschlüsselung

Der WLAN/USB-Adapter UFZ 132 ermöglicht die kabellose Einbindung von geeigneten netzwerkfähigen Kathrein-Receiver in das Heimnetzwerk; IEEE 802.11n; WLAN-Hotspot. Durch die Möglichkeit, einen WLAN-Hotspot einzurichten, können TV- und Radio-Sendungen auch ohne einen zusätzlichen Internet-Router auf mobile Endgeräte (Smartphones, Tablets etc.) übertragen werden. Einfache Installation über das Receiver-Menü, keine zusätzliche Software erforderlich.

Geeignet für UFS 946/CI+, UFSconnect 906 sowie CAP 650/750/850.

49094

39,99



**CARBEST**  
INNOVATIONS FOR MOBILE LIFE



1-Kabel-Anschluss

## Snipe Handy

Die tragbare Sat-Antenne inkl. Diebstahlschutz

- Perfekt für den mobilen Einsatz: Die Antenne kann bei freier Sicht zum Satelliten überall aufgestellt werden
- Single-LNB, 4 Satelliten vorprogrammiert (Astra1, Astra2, Hotbird, Eutelsat 5W)
- 1-Kabel Lösung: Receiver-Verbindung und Stromzufuhr der Antenne erfolgt über 1 Koaxialkabel
- Integrierter Diebstahlschutz (optisch und akustisch)

1-Kabel-Anschluss: Verbindung der Antenne mit dem Controller inkl. Stromübertragung über 1 Koaxialkabel. Metallöse zur Befestigung eines Stahlkabels (nicht im Lieferumfang) gegen Diebstahl. Zudem akustisches Warnsignal bei nicht erlaubter Entfernung des Koaxialkabels. Die robuste Kunststoffhaube schützt bestmöglich gegen Witterungseinflüsse.

Satellitensuchzeit: ca. 180 Sek., Stromverbrauch: 30W. Signalverstärkung: 31 dBi, Empfangsleistung: 51 dBW, Suchwinkel: 15° - 90°/360°, Maße ca.: Ø 450mm, H 390 mm. Lieferumfang: Antenne inkl. Fernbedienung, Controller mit Halterung und Stromkabel mit Zigarettenanzünder-Stecker, 10m Koaxialkabel, Bedienungsanleitung. Gewicht: 7,6 kg.

49796 779,-

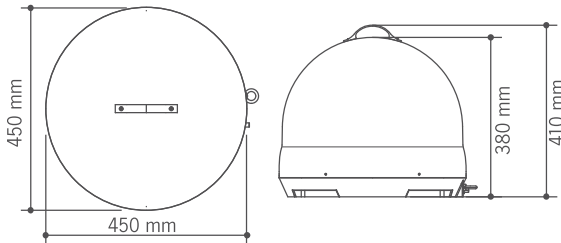

- 12V  
24V
- SINGLE LNB
- 4 SATELLITEN VORPROGRAMMIERT
- 1-KABEL ANSCHLUSS
- MIT DIEBSTAHL-SICHERUNG

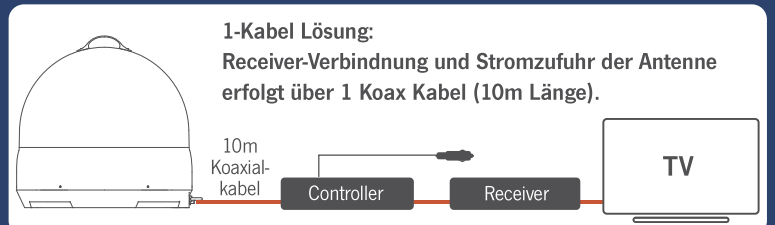
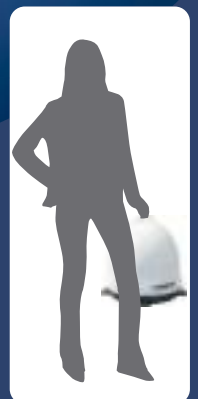
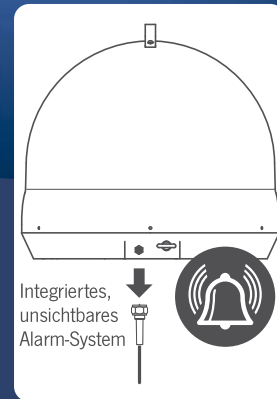
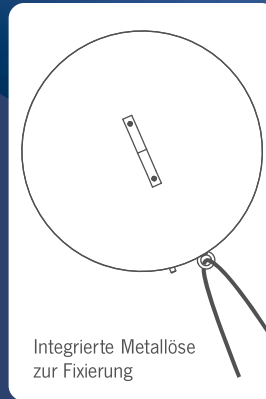

**MAXVIEW**  
VUQUBE II

## Tragbare Sat-Antenne mit automatischer Ausrichtung – auch zur Festmontage!

- Mit Twin LNB
- Receiver unabhängig
- Vollautomatische Satellitensuche in 60-90 Sekunden
- Keine Montage notwendig: Hinstellen, Satellit suchen, fertig

Leicht und portabel. Mit 2 Receiveranschlüssen. Dynamische Nivellierung, gleicht Unebenheiten aus. Maße H46 x L42 cm. Gewicht 4,5 kg

VuQube Auto 2 mit automatischer Satellitensuche:  
Lieferumfang: Antenne, Steuereinheit, 1x10m Kabel, Anleitung.

- ① VuQube Auto 2 496555 999,-
- ② Dachmontage-Satz 496556 42,95

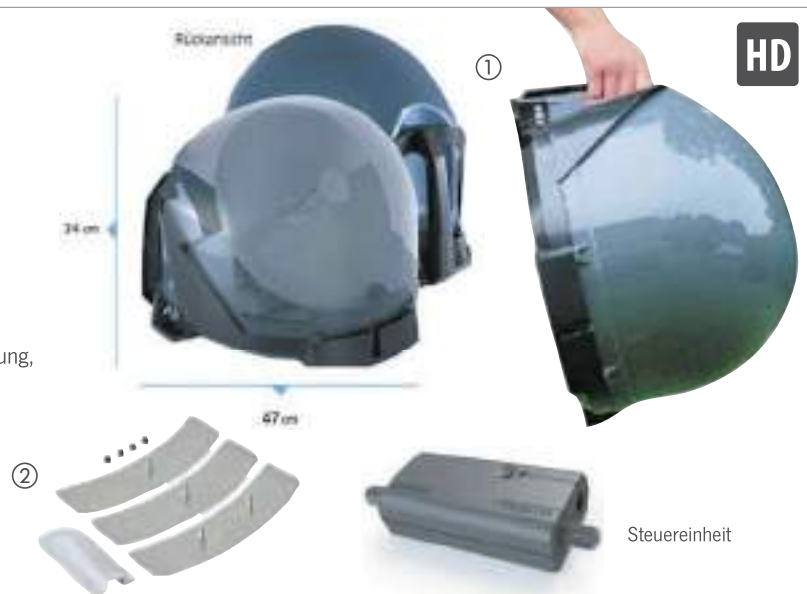

# Kombi-Antennen für TV- und Radioempfang

**NEW  
2022**



Wing 11



Wing 22



## Digitale terrestrische 360°-DVB-T-Antenne Wing 11 & Wing 22

Die Antennenserien Wing 11 und Wing 22 wurden entwickelt, um terrestrische digitale Signale zu empfangen. Aerodynamische Form für geringen Luftwiderstand. Spezialfuß für Antennenneigung in jede Richtung. Für die Montage auf Dächern von Reisemobilen, Wohnwagen oder Yachten. Besonderer Antennenaufbau ermöglicht Empfang von TV-Programmen auch im niedrigen Frequenzbereich (VHF-B3). Mit LTE/4G Filter gegen Störeinstrahlung.

### Technische Daten Wing 11:

Verstärkung: CH 5 - 12: 16 dB, CH 21 - 60: 26 dB, Versorgung: 12/24 V, Durchmesser: 38 cm, Höhe: 16,5 cm, Gewicht: 1,2 Kg.

**Lieferumfang:** 1 Antenne mit 5 m Koax-Kabel und 3 F-Verbinder, 1 Verstärker mit regulierbarem Gewinn und 3 Ausgänge für TV + 1 Funkausgang DAB und FM.

**491940 231,-**

### Technische Daten Wing 22:

Der Verstärker ermöglicht den Empfang selbst sehr schwacher Signale, Verstärkergegnung CH 5 - 12: 22 dB/CH 21 - 60: 28 dB. Versorgung 12/24 Volt. Durchmesser 38-88 cm. Höhe 16,5 cm. Gewicht 1,4 kg.

**Lieferumfang:** 1 Antenne mit 5 m Koax-Kabel und 3 F-Verbinder, 1 Verstärker mit regulierbarem Gewinn und 3 Ausgänge für 2 für TV + 1 Funkausgang DAB und FM.

**491942 247,-**



Indoor



Outdoor

Indoor

## KATHREIN

### Aktive VHF/UHF DVB-T2 Antenne für den Innen- und Außenbereich

- Zum Empfang digitaler terrestrischer DVB-T Programme
- Empfangsbereich VHF: 174 - 230 MHz, UHF: 470 - 862 MHz
- Polarisation horizontal und vertikal
- Verstärkung B III: 18 dB; UHF: 15 dB

#### ① DVB-T2 Indoor-Antenne BZD 30

Mit Stützfuß für einfaches Aufstellen, Wandhalterung mit Befestigungsmaterial, 2 m Anschlusskabel mit 1 geraden und 1 gewinkeltem IEC-Stecker. Fernspeisung erfolgt über den Antenneneingang des angeschlossenen Receivers. (5 V/30 mA)  
Maße: 21 x 16 x 7 cm. Gewicht: 0,5 kg

**49433 48,-**

#### ② DVB-T2 Außen-Antenne BZD 40

Polarisation horizontal und vertikal. Extrem niedrige Rauschzahl. Anschluss mit F-Buchse und Wetterschutzkappe. Fernspeisung (5 V/30 mA) über das Koaxialkabel durch den angeschlossenen DVB-T2 Receiver oder mit externem Fernspeise-Netzteil (2-25 V). Befestigung für Wand und Boden. 10 m Anschlusskabel. F und ICE Stecker. Anleitung.  
Maße: 25 x 7,5 cm. Gewicht: 1,1 kg

**49438 97,-**

#### ③ DVB-T2 Indoor-Antenne BZD 32

Aktive VHF-/UHF-Antenne mit integriertem Verstärker zum Empfang digitaler terrestrischer TV- und Radio-Programme (DVB-T/-T2). **Fernspeisung (5 V/30 mA) erfolgt über das USB-Fernspeisekabel, z. B. aus dem TV-Gerät.** Anschluss: IEC-Buchse, Integriertes Sperrfilter gegen GSM- und LTE-Störungen  
Maße: 14 x 19,5 cm. Gewicht: 0,5 kg

**49105 56,-**



Passend dazu:  
Alu 3-Bein-Stativ



### Empfang von terrestrischen Signalen mit Rund-Antenne

- Empfängt digitale terrestrische Signale (DVB-T)
- AM/FM Radio Empfangsantenne, mit Einbaumast
- Empfangsbereich 360°, empfängt Signale aus allen Richtungen
- Alternative Montage auf 3-Bein-Stativ möglich

Empfang von digitalen terrestrischen Signalen (DVB-T) mit einer Antenne Ø 20 cm. Der Einbau-Antennenmast ist aus dem Fahrzeuginneren einstellbar.

**Technische Daten:** Mastlänge: 785 mm, Mastgewicht: 1,8 kg, Mastdurchmesser: 30 mm, Dachdurchführung: 40 mm, Aufbauhöhe in Transportposition ca. 24 cm. Federsicherung in Transportposition.

**Lieferumfang:** TV Antenne, Mast für Außeneinsatz, Sat-Finder und Anleitung

**DVB-T Antenne Ø 20 cm 49101 124,99**

**3-Bein-Stativ, Gewicht nur 1 kg 49184 49,99**

**MAXVIEW**  
HOME ENTERTAINMENT ON THE MOVE

## Twister SAT-Antenne mit manueller Ausrichtung

- Einfache Ausrichtung durch Kurbel mit Gradanzeige im Fahrzeuginneren
- Suchmechanik gegen Verstellung durch Wind blockierbar
- Einfache Anbringung auf dem Dach
- Für alle Dachstärken geeignet

Die Maxview-Twister besteht durch ihr aerodynamisches Design und eine geringe Aufbauhöhe. Sie funktioniert mit jedem Receiver. Sie findet überall auf dem Fahrzeugdach Platz (für jede Dachstärke geeignet). Die beiden Spiegelgrößen (65 und 85 cm) ermöglichen selbst in Randgebieten einen einwandfreien Fernsehempfang (auch als Twin-Version für 2 unabhängige Receiver erhältlich). Die sekundenschnelle SAT-Einstellung ist kinderleicht. Neigung durch Handkurbel voreinstellen, Neigungszahl auf mitgelieferter Karte ablesen und einstellen – fertig. Am Indikator der Positionseinheit kann die Neigung der SAT-Antenne präzise abgelesen werden.

### Technische Daten:

Bauhöhe (eingefahren) ca. 17 cm, Montageplatte außen 49 cm.

Universal LNB: 10,70 - 12,75 GHz, Rauschmaß: 0,2 dB typ.

Gewicht: Ø65 = 9 kg, Ø 85 = 10 kg

<b>Twister 65</b>	<b>49246</b>	<b>795,-</b>
<b>Twister 85</b>	<b>492462</b>	<b>849,-</b>
<b>Twister 85 Twin</b>	<b>492463</b>	<b>879,-</b>



**MAXVIEW PRECISION**  
HOME ENTERTAINMENT ON THE MOVE

## Einfache Ausrichtung dank umfangreicher Ausstattung

Die Sat-Antenne „Precision“ besteht durch die einfache Handhabung sowie hohe Funktionalität. Das Design der Antenne ist einzigartig und das Finden des Satelliten ist mit Hilfe des eingebauten Sat-Finders, der präzise einstellbaren Elevation sowie der Südmarkierung am Bein des Statives kinderleicht. Einfach das markierte Bein mit Hilfe des Kompasses Richtung Süden ausrichten. Die Drehbegrenzung am Stativ lässt nur noch einen Suchwinkel von ca. 30 Grad zu. In diesem Segment befindet sich der gewünschte Satellit.

### Lieferumfang:

Sat-Antenne mit Sat-Stativ, integrierter Sat-Finder, Kompass, Universal-LNB mit geringem Rauschmaß, Transporttasche für Stativ und Sat-Antenne, 10 m Koax-Anschlusskabel (ohne Receiver).

**Maxview Precision 65 cm mit Single LNB**    496654    339,-

### Maxview Precision I.D. 65 cm mit Twin LNB

Identisch zu Precision 65 jedoch mit Satelliten-Identifikationsmodul. Damit lässt sich die Antenne in sekundenschnelle ausrichten. Die blaue LED-Anzeige bestätigt, dass Sie auf den im Receiver ausgewählten Satelliten sind.

**496657    395,-**



**MAXVIEW**  
HOME ENTERTAINMENT ON THE MOVE

## Portable Kit Light mit Stativ und Tasche

- Skew-Einstellskala
- Universal-LNB (Arm einklappbar)
- Mit 54 cm oder 65 cm Sat-Spiegel

Das Sat-Komplettpaket von Maxview beinhaltet alles, was man für den Empfang benötigt: elliptisch geformter Sat-Spiegel (54 cm oder 64 cm), Sat-Stativ, Kompass, Sat-Finder, Koax-Kabel mit F-Steckern und die praktische Tragetasche. Sie benötigen nur noch ein TV-Gerät und einen Receiver oder ein TV mit integriertem Sat-Receiver. Hohe Stabilität. Universelle, drehbare Masthalterung. Genaue Gradeinteilung und Skew-Einstellskala erleichtern das Ausrichten. Universal-LNB speziell abgestimmt. Nur 4,5 kg leicht. Lieferumfang: Spiegel, Alu-Stativ, Sat-Finder, LNB, Sat-Kompass, Anschlusskabel, Tragetasche.

**65 cm Spiegel    49765    219,-**







## Campingman Portable 3 mit Bluetooth-Funktion

- Handliche Kuppel-Antenne für den flexiblen Einsatz mit integrierter Bluetooth-Funktion zur Bedienung über das Smartphone oder Tablet
- Satellitenauswahl & Firmware-Updates direkt über das Handy
- Kostenfreie App für iOS und Android Geräte
- 10 vorprogrammierte Satelliten

Durch die mobile und kompakte Bauweise ermöglicht die Antenne einen flexiblen Einsatz und kann an jedem beliebigen Ort mit freier Sicht zum Satelliten aufgestellt werden. Bäume und andere Hindernisse lassen sich somit problemlos umgehen. Zur Antenne benötigen Sie nur ein Koaxialkabel, über das die Antenne mit Strom versorgt wird und gleichzeitig TV- und Radiosignale übertragen werden. Auf Knopfdruck findet die Antenne vollautomatisch innerhalb von 1-2 Minuten den gewünschten Satelliten. Das integrierte Auto Skew System ermöglicht eine korrekte Polarisations-Einstellung des LNBS und garantiert somit erstklassigen Empfang an allen Standorten in Europa. Die Antenne wird durch eine elegante Kunststoffhaube bestens gegen äußere Beschädigungen und Witterungseinflüsse geschützt. Zusätzlich bietet die Antenne einen Twin Anschluss, um einen weiteren Receiver anzuschließen.

### Technische Daten:

Antennentyp: Parabolantenne, LNB-Typ: Universal-LNB, Anzahl der maximalen Teilnehmer: 2, Frequenzband: Ku-Band, Eingangsfrequenzbereich: 10.7 GHz – 12.75 GHz, Polarisation: V/H, Signalverstärkung: 31 dBi @ 12.7 GHz, Minimum EIRP (Ausleuchtzone): 51 dBW, Elevation (Neigung): 0° – 90°, Azimut (Drehung): 360°, 2-Achsen DC-Motor, Steuergerät mit Bluetooth®-Modul (zukünftige Firmware-Updates über ein Mobilgerät), Kostenlose App für iOS und Android, Temperaturbereich: -20° C bis 70° C Maße: (ØxH) 450x390 mm, Gewicht ca.: 4,5kg

### Lieferumfang:

Campingman Portable 3, Steuergerät, Anschlusskabel, Bedienungsanleitung.

<b>Campingman Portable 3</b>	<b>492939</b>	<b>999,-</b>
<b>Netzteil zum Anschluss der Antenne an 230V</b>	<b>49614</b>	<b>49,90</b>

## Campingman Portable Eco – der Energiesparer

- Parabolantenne mit Universal LNB
- Kein separates Steuergerät nötig
- Durch die Kunststoffhaube bestmöglich gegen Witterungseinflüsse und Beschädigung geschützt
- Keine Updates bei Transponder-Änderungen mehr nötig
- Kann an einem beliebigen Ort aufgestellt werden (z. B. Boden, Dach, Tisch...)

Die Antenne benötigt kein separates Steuergerät. Das Koaxialkabel wird direkt mit dem TV, bzw. Receiver verbunden. Von dort aus wird die Antenne auch mit Strom versorgt. Sie müssen lediglich Ihren TV oder Receiver einschalten und anschließend sucht die Antenne selbstständig nach dem Satelliten (vorprogrammiert für Astra 1).

Durch die elegante Kunststoffhaube ist die Antenne bestmöglich gegen Witterungseinflüsse und äußere Beschädigung geschützt. Die Antenne ist geeignet für 1 Teilnehmer.

492940 799,-



Keine externe Stromquelle nötig

**CARBEST**  
INNOVATIONS FOR MOBILE LIFE

## Aktive DVB-T2-Rundum-Antenne

- Zur Montage auf dem Fahrzeugdach vorgesehen
- Integrierter Verstärker
- Verdeckte Kabelführung (durch Antennenfuß)

Antenne mit modernster SMD-Technik. Exellenter Empfang digitaler terrestrischer TV (DVB-T) und Radio-Programme (DAB Radio). Empfang lokaler/regionaler FM-Radio-Signale. Mit eingebautem Verstärker. Extrem breiter Frequenzbereich. Wetterfest, rostfrei, Ausführung mit Alu-Fuß.

### Technische Daten:

Frequenzbereiche: FM 87.5-108 MHz, VHF 174-230 MHz, UHF 470-862 MHz, Öffnungswinkel: vertikal 90°/horizontal 360°, Ausgangspegel: Max. 108 dB V, Verstärkung: 35 dB, Eingangsspannung: DC12/24 V, Betriebsspannung: 5 V DC, Anschluss: F-Stecker. Maße: Ø Fuß: 13 cm, Ø Antenne: 30 cm, Gesamthöhe: 20 cm **49410** **109,90**



Kabelführung durch Alufuß

Passendes Klebeset auf Seite 950.

**CARBEST**  
INNOVATIONS FOR MOBILE LIFE

## Eric – Digitale DVB-T2 Antenne

- Für den Empfang von digitalen terrestrischen Signalen
- Mit hochwertiger Verstärkungs- und Schaltungstechnik
- Gegen UV-Strahlen und Spritzwasser geschützt
- Inklusive Saugnapf zur Installation auf glatten Flächen
- 12/24 Volt Betrieb mit Zigarettenanzünder-Anschluss
- Inklusive 230 Volt Stromadapter
- Für Fernseher mit 5 V Versorgung über Antennenausgang
- Für Fernseher ohne 5 V Versorgung kann über 12 V und 230 V die 5 V Speisespannung eingeschleift werden

**Technische Daten:** DC 12/24 Volt, UHF 470 ~ 870 MHz, VHF 47 ~ 230 MHz, Verstärkungspegel: 20 +- 3dB verlustarme Verstärkungstechnik. Maße: H 200 x B 105 x T 80 mm (ohne Fuß).  
**Lieferumfang:** Antenne, flexibler Montagewinkel, Mastmontage-Set, 5 V Bauteil für Speisespannung, Koaxialkabel, 12 V und 230 V Stromadapter, flexibles Montageteil mit Saugnapf Ø 70 mm, Zigarettenanzünderkabel, Bedienungsanleitung.

**494101** **49,90**

**49,90**

Seit über 10 Jahren bewährt im Einsatz

Festinstallation oder mobile Montage



230V

12V  
24V



Nur 0,8 mm dick

**84,99**

### Caravan DVB-T2 Antenne in Folien-Technologie

- Flexible Folie, passt sich jeder Krümmung an
- Einfache Montage mit 3M-Klebefolie
- Keine Durchbrüche in der Außenhaut
- 7 Jahre UV-Stabilität der Folie

Die PROBUM DVB-T PRO ist für alle Fahrzeuge geeignet, die keine metallische Außenhaut besitzen. Sie klebt im Innenraum auf jeder Oberfläche, kann auch unsichtbar hinter einer Verkleidung montiert werden, und ist beständig gegen Wasser, Hitze und Kälte.  
Einfache Montage: Schutzfolie abziehen, aufkleben und mit dem TV verbinden. Maße: 260x210x0,8 mm, Höhe Kabelanschluss: 5,5 mm, Gewicht: 68 g **494001** **84,99**

Passende TV's Seite 436



alphatronics

### DVB-T2 Stabantenne AN 5

- Für den Innenbereich
- Einfache Befestigung
- Keine Ausrichtung der Antenne erforderlich

**Technische Daten:** Aktive DVB-T/T2 Antenne für den Innenbereich. Der Magnetfuß erlaubt die einfache Befestigung auf metallene Flächen. Keine Ausrichtung der Antenne erforderlich. Die Stromversorgung erfolgt (5 Volt) direkt über den DVB-T Receiver/TV oder über 12 Volt DC. Lieferung inklusive Anschlusskabel. **Abmessungen:** 162x70 mm **Gewicht:** 143 g, **Lieferumfang:** Antenne, Kabel, Bedienungsanleitung.

49750

26,90



**NEW 2022**

## Camper Connected LTE-WiFi-System

**MEGASAT**  
Brilliantes Fernsehen

- Empfang von LTE- und WiFi-Signalen
- Leistungsstarker Router
- Verstärkung der Signale ins Fahrzeuginnere
- Kompakte Bauform

Das Camper Connected LTE-WiFi-System kombiniert eine leistungsstarke Außeneinheit mit einem leistungsfähigen Router. Für einen störungsfreien Internetempfang gelangt das Funksignal verstärkt ins Fahrzeuginnere in gewohnter WLAN-Qualität.

### Technische Daten Antenne:

3G/4G WiFi-Empfang, Frequenz: 698 MHz bis 960 MHz/1710-2170 MHz/2500-2700 MHz. Verstärkung: 2-5 dBi, Max. Leistung: 50 W. Kabellänge: 3 m. Maße: Ø 190 mm, Höhe: 120 mm. Gewicht: ca. 860 g.

### Technische Daten Router:

Router-Typ: LTE und WiFi, Geschwindigkeit: bei 2.4G bis 300 Mbps, Max. Durchgangsstrom: 500 mA. SIM-Karte frei wählbar. 4x LAN-Port, 1x USB 2.0 Schnittstelle, 1x Micro SD-Kartensteckplatz, Maße: BxHxT 130x85x30 mm, Gewicht: 325 g

### Lieferumfang:

Außenantenne, 2 Anschlusskabel für Antenne/Router (3 m), Montageplatte, Dachdurchführung, Router inkl. 12V Netzteil, 12V KFZ-Anschlusskabel, Anleitung.

49116 399,-



①

Montage direkt auf dem Fahrzeugdach

## MAXVIEW ROAM Internetantenne

**MAXVIEW ROAM**

- Internetempfang während der Fahrt und im Stand
- Router inkl. Wandhalterung empfängt 3G/4G und WiFi Signale
- Hotspot-Funktion für eigenes Heimnetzwerk
- Freigeschaltet für jede SIM-Karte
- Dachbefestigung als Zubehör erhältlich

① Die leistungsstarke mobile WIFI-Lösung, entwickelt für ein maximales 3G/4G Signal zu empfangen. In Verbindung mit dem LTE-Router wird ein sicherer und zuverlässiger Hotspot in Ihrem Fahrzeug geschaffen. Der mitgelieferte Router ist in der Lage 3G/4G und WiFi-Signale zu empfangen, im Auslieferungszustand ist dieser auf LTE- Empfang eingestellt. Kann aber bei Bedarf auf WiFi-Empfang geschaltet werden.

### Technische Daten LTE-Antenne:

Rundantenne MIMO, Frequenz: 698MHz bis 2700MHz, Verstärkung: 5dBi, Kabellänge: 0,8m, Material: Aluminium Grundplatte, UV stabiles ASA Cover, Maße: Ø 196 mm, Höhe: 65mm.

### Technische Daten Router:

Router Typ: LTE und WiFi, Geschwindigkeit: bis zu 150Mbps, max. Verbindung: bis zu 50 Geräte. Spannung: 12 V, Stromverbrauch: <5W, SIM-Karte: frei wählbar. Maße: HxBxT 83 x 74 x 25 mm, Gewicht: 125 g

### Lieferumfang:

Roam LTE-Antenne, LTE/WiFi Router, 12 V Anschlussstecker, 230 V, Netzadapter, Router Wandbefestigung, 2m Kabel mit SMA Anschlüssen, Anleitung.

49637 489,-

② Dachhalterungs-Set



Montagebeispiel mit Dachhalterung

② Aluminium-Dachhalterung inkl. Dachdurchführung und 3m Kabel  
Falls keine Möglichkeit besteht die Kabel direkt unterhalb der Antenne in das Fahrzeug zu führen.

49764 62,95



**NEW 2022**

## Camping-Router CAR 150 WiFi Duo



**KATHREIN**

- Zwei SIM-Karten Einschübe
- 12 V oder 230 V Spannungsversorgung möglich

Internetempfang auch während der Fahrt und international verfügbar. Nutzung von bestehenden WLAN's, z. B. Campingplatz/Restaurants/Hotspots MIMO-Außenantenne für perfekten LTE/WLAN Empfang.

Zukunftssicher durch Updatemöglichkeit über das Internet. 12 V oder 230 V Spannungsversorgung möglich. 5 x Antennen-, 4 x Ethernet-, 1 x USB-Anschluss und viele weitere Anschlüsse. Maße BxH: 109x50 mm, Gewicht: 295g

### Lieferumfang:

Dachantenne, 12 V Anschlusskabel, Dachdurchführung mit Befestigungsschraube mit Rändelmutter, Netzwerkkabel (1,5 m), 230 V-12 V Netzteil.

49130 599,-

## Oyster® CONNECT VISION

### Mobiles Internet wie Zuhause auch während der Fahrt

- Leistungsfähige WLAN- und LTE-Antenne
- Einmalige und einfache Einrichtung des „Mobilen-Heimnetzwerkes“
- Freie Wählbarkeit 2,4 GHz / 5 GHz im WLAN-Netz sowohl bei der Indoor Unit als auch der Outdoor Unit
- Europa Modell: unterstützt die europäischen LTE-Bänder B1/3/7/8/20/28/38/40/41
- Montage der Sende- und Empfangseinheit oben auf dem Fahrzeugdach
- Aerodynamischer, platzsparender Aufbau

Mit dem Oyster® Connect Antennensystem haben Sie Ihren Internetanschluss immer dabei. Sie können im Wohnmobil, Campingbus oder Caravan ganz entspannt surfen – und zudem sämtliche Vorzüge eines „mobilen Heimnetzwerkes“ nutzen. Der mobile Hotspot sorgt für ein stabiles Signal – sogar während der Fahrt. Die Verbindung bleibt standortunabhängig erhalten, ganz gleich, aus welchem Netz das externe Signal kommt – die registrierten Endgeräte verbinden sich ganz automatisch mit dem eigenen Hotspot.

In der Antenneneinheit ist ein LTE- und ein Dual Band WLAN-Modul verbaut. Das sorgt für eine größere Reichweite. Im WLAN-Bereich sorgt das MIMO-System (Multiple Input Multiple Output) mit 4 Antennen für einen stabilen Datendurchsatz. Die LTE-Funktion basiert auf einer ALL-Band Antenne in Diversity-Technologie. Sie unterstützt alle europäischen LTE-Bänder/Anbieter und bietet ohne Ausrichtung der Antenne eine maximale Sende- und Empfangsleistung. Im Fahrzeug wird ein WLAN-Empfänger verbaut mit 2,4- und 5-GHz-Bandbreite. Beide Bänder sind parallel in Betrieb – so können Sie zeitgleich mehrere mobile Endgeräte auch auf unterschiedlichen Bändern bei höchstmöglichem Datentransfer verbinden. Über einen integrierten LAN-Anschluss kann auch ein privates kabelgebundenes LAN-Netzwerk aufgebaut werden. Vorteilhaft ist die Verwendung einer Multi-Sim-Karte, die im Kartenleser in der Outdoor Unit Platz findet.

Maße: LxBxH 405x292x120 mm, Gewicht: 1,5 kg.

**Lieferumfang:** Oyster Connect Vision Antenne, Indoor Unit, Dachdurchführung mit 4m Datenkabel, Stromanschlusskabel, Montageplatte.

	Art.-Nr.	Preis
Oyster® Connect Vision	49035	899,-

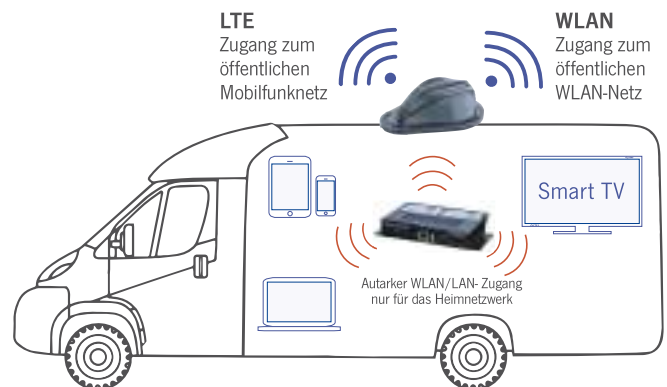
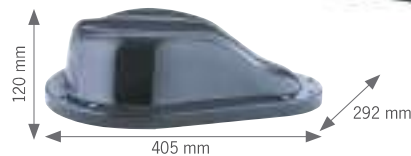

## Oyster® CONNECT PREMIUM

- Identische Ausstattung wie Oyster Connect Vision
- Oyster Connect Premium Antenne und Oyster Smart TVs sind perfekt auf einander abgestimmt

	Art.-Nr.	Preis
Oyster® Connect Premium	49035	899,-

Kombinieren Sie die Oyster Connect Vision Premium Antenne mit einem gewünschten Oyster Smart TV:

Oyster® SMART TV	Art.-Nr.	Preis
19"	49065	539,-
21,5"	49066	589,-
24"	49067	639,-
27"	49068	729,-





## Mobiles Internet für unterwegs



### Stromversorgung / Antennen ans CAMPERNET anschließen



CONEXUMWLANDesign

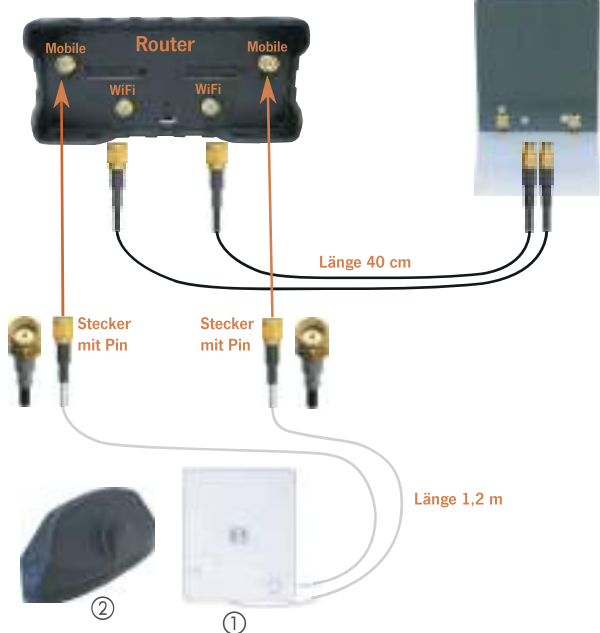

### Campernet LTE Router mit Folienantenne oder Dachfinne

- SmartTV, Streaming Stick oder WiFi-Soundsystem einfach mit dem Internet über SIM\* oder WiFi verbinden
- Browserbasiert – Bedienung ohne APP-Installation
- Für iOS, Android, Windows
- Die richtige Antenne für verschiedene Aufbauten – Folienantenne oder Dachfinne
- Verstärkt Mobilfunk- und WiFi-Signale

Mobilfunk oder WiFi – mit dem CAMPERNET haben Sie immer die bestmögliche Verbindung. Einfach die eigene SIM\* Karte verwenden oder in das vorhandene Netz per WLAN einloggen. Mit Dual-SIM können Sie mit 2 SIM-Karten bequem zwischen 2 Providern wechseln. Sie können bis zu 100 Geräte verbinden.

Ob mit der Folienantenne, die Sie bei GFK-Außenwänden innen auf die Wand kleben oder mit der Dachfinne, die bei Fahrzeugen aus Metall einfach auf das Dach geklebt wird, man hat auch dort noch Empfang, wo das Handy versagt.

\* Bei SIM-Nutzung fallen weitere Kosten durch Ihren Provider an

#### Technische Daten:

LTE Modem: LTE CAT4 Modul 150 Mbit/s down  
50 Mbit/s up\*, Dual-SIM (ohne SIM-Lock)  
WLAN Router: 2,4 GHz, 300 Mbit/s, WiFi Repeater, 4x 1Gbit/s Ethernetswitch  
LTE Antenne: 700 - 2600 MHz MIMO  
WLAN Antenne: 2,4 GHz MIMO, Anschlusskabel: Litze 26AWG  
Spannungsbereich: 9-30 V DC, Stromverbrauch: ca. 180 mA (max. 500mA)  
Temperaturbereich: -40°C - +85°C  
Maße WLAN Antenne: 75 x 115 x 10 mm (ohne Fuß), Gewicht: 53 g  
Maße LTE Folien-Antenne: 207 x 177 x 5,5 mm, Gewicht: 72 g  
Maße Dachfinne: 200x60x75 mm, Gewicht: 200 g

\*die LTE-Geschwindigkeit hängt von der Signalqualität und vom Mobilfunkprovider ab.

①	Campernet LTE Router mit Folienantenne	494000	749,-
②	Campernet LTE Router mit Dachfinne	494005	799,-

**MEGASAT**  
Brilliantes Fernsehen



## Receiver HD 350 V3

- Auflösung von bis zu 1080 Pixel
- 2 USB Anschlüsse (Vorder- und Rückseite)
- Digitaler koaxialer Audioausgang
- Energiesparer im Betrieb und Standby

Um TV-Programme in bester Qualität zu sehen, sorgt eine detailgetreue Bildwiedergabe mit Full-HD Auflösung von bis zu 1080 Pixel. Die gewohnt einfache Bedienung der Megasat Receiver bewährt sich auch bei diesem Modell. Die beiden USB Anschlüsse auf ermöglichen eine einfache Wiedergabe von Bild- und Musikdateien.

**Lieferumfang:** Megasat HD 350, Fernbedienung, Batterien, 230/12 Volt Netzteil, Bedienungsanleitung. **49628 49,90**

**MEGASAT**  
Brilliantes Fernsehen



## Receiver HD 450 Combo

- Auflösung: 576 bis 1080 Pixel
- Bildformate: 4:3,16:9
- 6.000 Programmspeicherplätze

Combo Receiver für den Empfang aller freien digitalen Fernseh- und Radioprogramme. Empfang von terrestrischen, Satelliten- und Kabelfernsehen. Superschnelle Umschaltzeiten. Vorprogrammierte Senderliste (u. a. Astra und Hotbird). Softwareupdates über Satellit. Mehrsprachiges Menü: u.a. deutsch, englisch, türkisch, französisch, italienisch. Energiesparer im Betrieb und Standby.

**496095 99,90**

**MEGASAT**  
Brilliantes Fernsehen



## Receiver HD 644 T2

- Brilliante Bildqualität in Full-HD
- Gut erreichbare USB-Schnittstelle an der Geräte-Vorderseite
- Mehrsprachiges Menü

HD Receiver für den Empfang der Fernseh- und Radioprogramme im terrestrischen Netz. Auflösung bis 1080p (Full-HD). Abspielformate MP3, JPEG; BMP, AVI, MKV. Maße: 168x38x93 mm.

**Lieferumfang:** Megasat HD 644 T2, Fernbedienung, Batterien, Netzteil, Anleitung. **496096 39,90**

**MEGASAT**  
Brilliantes Fernsehen



## Satmessgerät HD 1 Camping

Einfache und schnelle Satellitensuche mit Bluetooth®-Modul zur Verbindung mit einem Smartphone oder Tablet. LED Anzeige mit Signalpegel und -qualität. Auswahl von max. 8 vorprogrammierten Satelliten sowie 8 Transponder je Satellit (frei editierbar). Spannungsversorgung durch Sat-Receiver oder externe Powerbank.

**498290 99,90**

**MEGASAT**  
Brilliantes Fernsehen



## SAT-Finder SF-200

Akustische und optische Signalanzeige zur Ausrichtung der Satellitenanlage. Mit integrierter Hintergrundbeleuchtung, ideal bei Nutzung in Dunkelheit. Zusätzlich bietet der Satfinder einen Dämpfungsregler mit dem eine optimale Feinjustierung durchgeführt werden kann. 13-18 V DC Versorgungsspannung über den Receiver.

**492010 9,90**

**MEGASAT**  
Brilliantes Fernsehen



## SAT-Messgerät HD 3 Kompakt V3

Kompakt und handlich. Messung von DVB-S und DVB-S2 Signalen. Vorprogrammierte Satelliten- und Transponderliste. Übersichtliches Menü. Die Frequenzen können beliebig geändert werden. Li-Ion-Power-Akku (Betrieb bis zu 3 Std.). Beleuchtetes 2,3" Display (6 cm). Digitale Balkenanzeige für Pegel, Qualität und dBµV. Lieferumfang: Schutzhülle, 230-V-Adapter, KFZ-Ladekabel, F-Verbinder, Bedienungsanleitung.

**49828 149,90**

**MEGASAT**  
Brilliantes Fernsehen



## SAT-Finder SF-210

Digitale Signalanzeige zur Ausrichtung der Satellitenanlage. Die integrierte Hintergrundbeleuchtung des Displays ermöglicht auch eine Einstellung bei Dunkelheit. Durch den zusätzlichen Dämpfungsregler des Satfinders kann eine optimale Feinjustierung durchgeführt werden. Mit der Buzzer-Funktion ertönt ein akustisches Signal, sobald Sie sich einem Satelliten nähern.

**492012 19,90**

**MAXVIEW**  
HOME ENTERTAINMENT ON THE MOVE



## SAT-Finder I.D.

Schnell und einfach den gewünschten Satelliten finden. Der Sat Finder I.D. kann mit jeder manuellen Sat-Anlage verwendet werden. LED Display mit „Sat Found“ LED-Anzeige. Kompatibel mit jedem Receiver mit Audioausgang. Koax-Kabel und RCA-Kabel im Lieferumfang enthalten.

Maße: HxBxT: 8,8x14,7x5,3 cm  
**49182 89,-**

**MAXVIEW**  
HOME ENTERTAINMENT ON THE MOVE



## SAT-Finder

Zum schnellen und exakten Ausrichten von Sat-Antennen. Der Sat-Finder wird einfach zwischen Receiver und Sat-Antenne geschlossen. Von der LED-Anzeige wird die Annäherung auf den Satelliten optisch und akustisch angezeigt. Mit dem Empfindlichkeitsregler kann die Empfindlichkeit an verschiedene Empfangspegel angepasst werden.

**49264 23,95**

**MAXVIEW**  
HOME ENTERTAINMENT ON THE MOVE



## SAT-Kompass

Der Sat-Kompaß zeigt die genaue Richtung der Satelliten ASTRA und EutelSat-Hotbird an. Durch die einfache Handhabung ist es nicht mehr notwendig, die Gradskala abzulesen.

**49258 12,50**

# Antennendosen / Dachdurchführungen

**KATHREIN**



## F-Anschluss Außensteckdose

Außensteckdose mit F-Stecker-Anschluss.  
5 m Koax-Kabel. **49108 33,-**

## Außensteckdosen

### F-Anschluss

Außensteckdose, 1x F-Stecker-Buchse inkl. 3 m Kabel.

Farbe Weiß **49266 27,90**

Farbe Anthrazit **492662 31,50**

### NEU! Twin F-Anschluss

Twin Außensteckdose zum Betrieb von 2 Antennen. 2x F-Stecker-

Buchse inkl. 3 m Kabel. Farbe Weiß **49763 36,50**

### F-Anschluss mit Koax-Buchse

Twin Außensteckdose zum Betrieb von 2 Receivern oder als

Innen-/Außensteckdose. 1 F-Stecker- und 1 Koax-Buchse inkl.

3 m Kabel. Farbe Weiß **49267 36,50**

### NEU! Koax-Buchse

Außensteckdose mit 1 Koax-Buchse inkl. 3 m Kabel.

Farbe Weiß **49760 28,50**

**MAXVIEW**  
HOWE ENTERFAHRWEIT ON THE WAY



Abb. zeigt  
Twin F-Buchse



## Sat-Enddose

Mit 3 Anschlüssen,  
Anschlussdämpfung 1 dB,  
mit Aufbaugehäuse.  
**492864 12,99**



## 12V Antennendose

12 V-Zigarettenanzünder/  
TV/Sat, 1 St. SB, Schiefer  
(Dunkelgrau) oder braun

Schiefer **491102 15,10**

**491102L**

Braun **491100 15,90**

**491100L**



## 12V Norm-Antennendose

12 V-Norm/TV/Sat, 1 St. SB

Grau **49109 13,95**

**49109L**

Braun **491090 15,10**

2  
STÜCK



## Einzel- und Doppelrahmen zu 12V Dose

### Einzelrahmen, 2 Stück

Grau **820751L 820751 2,70**

Schiefer (Dunkelgrau) **820752L 820752 2,70**

Braun **8207501L 8207501 2,70**

### Doppelrahmen, 1 Stück

Grau **82074L 82074 3,10**

Schiefer (Dunkelgrau) **820742L 820742 3,10**

Braun **820740L 820740 3,10**

## Dachdurchführungen

### ① Dachdurchführung HDZ 100

zur Aufnahme von maximal 3 Kabeln bis Ø 7 mm. Dachdurchführung  
Ø 38 mm. Maße: 211 x 90 x 37 mm **491922 29,90**

### ② Kabeldurchführungsdose

Max. können Sie 3 Solarmodule wasserdicht in Verbindung mit  
Anschlussleitung (85071) anschließen. Maximale Dachstärke 60 mm.  
**85072 24,20**



## Professionelle maritime Kabeldurchführungen für Campingfahrzeuge und Boote

- Extrem hochwertige maritime Ausführung (Seewasserbeständig)
- Geteilte Dichtung, daher problemlose Steckerdurchführung
- Schutzart IP 68 (wasserdicht, staubdicht)

**SCANSTRUT**  
outdoor technologies

**REIMO**  
TOP-PREIS  
ab **10,90**

	A Breite Ø in mm	B Öffnung max. Ø in mm	C Höhe mm	D Kabel Ø in mm	Material	Art.-Nr.	Preis
① DS-H6	30	N/A	17,0	2 - 6	Kunststoff	85241	61,30
② DS16	39	16	19,0	2 - 8	Kst. grau	85140	54,10
③ DS16	39	16	19,0	2 - 8	Kst. schw.	85257	50,90
④ DS16	39	16	19,0	2 - 8	Edelstahl	85160	91,70
⑤ DS21/A	49	21	20,5	4 - 8	Kunststoff	851401	58,10
⑥ DS-H10	43	10	28	6 - 10	Kst. grau	851405	96,50
⑦ DS-H10	43	10	28	6 - 10	Kst. schw.	85258	94,20

**INDEX**  
MARINE

**i** Weitere Kabeldurchführungen  
im Elektrobereich unter Solar

	A Breite Ø in mm	B Öffnung max. Ø in mm	C Höhe mm	D Kabel Ø in mm	Material	Art.-Nr.	Preis
⑧ DG8P	35	10	12	2,5 - 6	Kunststoff	85192	10,90
⑨ DG21P	49	25	19	4,5 - 9	Kunststoff	85194	21,99
⑩ SE1P	ca. 50x70	8	-	2 - 8	Kunststoff	85200	13,90
⑩ SE6P	ca. 55x75	12	-	10 - 12	Kunststoff	85201	19,99
⑪ DK2	ca. 63x82	6	-	2x3x6	Kunststoff	85202	19,99

**CARBEST**  
INNOVATIONS FOR MOBILE LIFE



## Kabeldurchführungen

Sichere Durchführung von Kabeln durch Dach  
und Wand. Zum Aufkleben mit Sikaflex, inkl.  
Kabelverschraubung PG 13,5 für Kabel Ø von  
6-12 mm.

- ① Weiß, 1-fach  
(ca. L 13xT9,8xH 5,8cm) **85049 10,90**
- ② Schwarz, 1-fach  
(ca. L 13xT9,8xH 5,8cm) **850493 10,90**
- ③ Weiß, 2-fach  
(ca. L 12,4xT9,3xH 3,8cm) **850491 12,90**
- ④ Schwarz, 2-fach  
(ca. L 12,4xT9,3xH 3,8cm) **850494 12,90**

**KATHREIN**



## Sat-Gelenkmast/Umrüst Gelenkmast

- Hoher Bedienkomfort durch Dreh- und Schwenkmöglichkeit
- Mit zwei eingezogenen Verbindungskabeln und vier F-Steckern
- Maste aus Aluminium, Gelenkköpfe aus Aluminiumdruckguss
- Max. Fahrgeschwindigkeit 130 km/h mit eingeklappter Antenne

### ① HDM 140

- zur Montage der Flachantenne BAS 60/66 auf dem Caravan oder dem Wohnmobil **49215 229,-**

### ② HDM 141

- verkürzte Ausführung zur Montage der Flachantenne BAS 60/66 auf dem Caravan oder dem Wohnmobil **49216 229,-**

### ③ HDM 143

- Zur Umrüstung von einer terrestrischen Empfangsantenne, z.B. HD 35, auf die Flachantenne BAS 60/66 Skew
- Dachdurchführungskonsole kann weiterhin verwendet werden **49219 179,-**

**NEW 2022**



②  
150 cm

## Teleskop-Antennenmast für TV-Antennen

- Ermöglicht eine einfache Einstellung der Antenne, ohne das Fahrzeug verlassen zu müssen
- Geeignet für Reisemobile und Caravans
- Zuverlässig geschützt vor Wassereintritt
- Aus hochwertigem Aluminium

### ① Antennenmast 50 cm

Gesamtlänge: 50 cm, Ø 30 mm. Eloxiertes und korrosionsbeständiges Aluminium. Doppeltes O-Ring-System schützt zuverlässig vor Wassereintritt  
Gewicht: ca. 0,5 kg. **492410 53,90**

### ② Antennenmast 150 cm

Gesamtlänge: 150 cm, Ø 30 mm. Eloxiertes und korrosionsbeständiges Aluminium. Doppeltes O-Ring-System schützt zuverlässig vor Wassereintritt  
Gewicht: ca. 1,1 kg. **492411 79,90**



Leichtes Ausrichten durch integrierte Libelle.

**MAXVIEW**  
HOME ENTERTAINMENT ON THE MOVE

## Universelle SAT-Stativ und Bodenhalter

- Integrierte „Wasserwagen-Funktion“
  - Korrekteres Ausrichten auf den Satelliten
  - Auch mit höhenverstellbarem Mast
- Maxview Sat-Stativ „Classic“**  
Sat-Stativ, ultraleicht, lange Füße für sicheren Stand. Für Sat-Empfang am besten Empfangsplatz.

### ① Alu-Sat-Stativ „Classic“

3-beinig, ultraleicht. Befestigung mit Zeltheringen.  
Für Spiegel mit Universal-Masthalterung bis 90 cm, teleskopierbar 94 - 101 cm Packmaß 81 x 13 cm.  
Gewicht 1,35 kg. Rohr Ø 34 mm **492400 52,-**



Ideal bei hohen Hecken & Zäunen

### ② Sat-Stativ „De Luxe“

wie „Classic“, jedoch teleskopierbar von 120 - 170 cm, Rohr Ø 34 mm, Packmaß 102 x 15 cm, Gewicht 1,7 kg. **492690 73,50**

### ③ Rasendorn (Bodenhalter)

Befestigung von Antenne, Schirm oder Wäschespinne. Verzinkt, Länge: 50 cm. **90314 6,50**



# Antennenzubehör



**Fensterdurchführung**  
Slim Line Fensterdurchführung f. Sat-Anschlußkabel (F-Stecker) abgeschirmt.  
492859 5,95



**F-Winkelstecker**  
Zum knickfreien Abwinkeln von Kabel, 2 Stück SB.  
492611 2,80



**F-IEC-Adapter**  
① Adapter F-Stecker auf IEC-Buchse 492875 2,90  
② Adapter F-Buchse auf IEC-Buchse 492874 2,70



**F-Verbinder**  
Zum Verbinden von zwei F-Steckern, 1 Stück SB.  
49265 2,70



**F-Stecker**  
Für Koaxialkabel, 2 Stück  
Ø4,4 mm 492865 2,40  
Ø5,0 mm 492866 2,40  
Ø6,5 mm 492867 2,40  
Ø6,9 mm 49261 3,99



**IEC-Winkelstecker**  
① Koaxialwinkelstecker 1 Stück, weiß 492621 1,70  
② Koaxialwinkelbuchse 1 Stück, weiß 492631 1,70



**Digital Koaxialkabel**  
Schirmungsmaß >100 dB, Innenleiter CU, 75 Ohm, Mantel 7,3 mm PVC.  
100 m 492858 59,90



**Koaxialkabel 6,9 mm**  
5 m Ring  
492601 4,90

Doppelt geschirmt



**IEC TV Kabel, 1,5 m**  
IEC-Stecker auf IEC-Kupplung. Anschlußkabel Antennendose zum TV/Radio.  
492872 3,99



**Sat-Anschlusskabel**  
10 m. Beidseitig mit fest montiertem F-Stecker.  
492860 8,99

**MEGASAT**  
Brillantes Fernsehen



**Flexibles Koax-Kabel Flex**  
Kabel mit vernickelten F-Anschlüssen, 75 Ohm, Ø 6 mm.

1,5 m	492681	6,90
3 m	492682	7,90
5 m	492683	9,50
10 m	492684	15,95
20 m	492685	27,95



**Koaxialstecker**  
DIN 45325, Innenleiter geklemmt. BZT-Zulassung weiß, 1 Stück SB  
49262 1,95



**Dichtungsband**  
Selbstverschweißend, zum Abdichten von Steckern, Verbindungen, Lötstellen etc.  
10 m 492856 15,90  
80 cm 492857 2,70



**Dichtungstülle / Gel-Dichtmanschette**  
Zum optimalen Wetterschutz am LNB-Anschluss. Dichttülle für F-Stecker, 1 St.  
492880 1,35  
Manschette mit flexiblem Dichtgel gefüllt. 1 St.  
492876 5,49



**Kabel-Einziehband**  
Erleichtert das Einziehen z.B. in Kabelkanäle. L: 15 m, Ø 4 mm, 15 mm  
492855 29,90

15 METER



**Adapter m. Umschalter**  
Scart-Stecker auf Cinchbuchsen, Schalter für Ein-/Ausgang  
494782 6,99



**22 KHz Filter**  
Analog/Digital Signaltrenner. DC Durchlass. 47...2400 MHz. Dämpfung terr. ≤ 1.  
492853 12,99



**HDMI-Kabel**  
Stecker vergoldet 1,5 m 492870 5,49  
3 m 492879 7,90  
5 m 494784 9,90  
7 m 494785 13,99  
Stecker abwinkelbar 2 m 494783 13,90



**USB-Kabel, 1,8 m**  
Für den Anschluß von z.B. Drucker, Kamera, Receiver, und vielem mehr.  
492871 2,90



**2-fach Verteiler**  
Auch für Einkabelsysteme, wie z.B. DPA 31 und DPA 51 sowie Unicable Systeme geeignet. 10 dB Dämpfung, DC-Durchlass (für SAT).  
492873 9,90



**Abisolierer**  
Problemloses Abisolieren aller gängigen Koaxkabel.  
492854 8,99



**Mastkappe**  
Mit Kabeldurchführung für 12 Kabel. Für Röhre mit 38 - 50 mm Rohrdurchmesser.  
492851 13,40

**CARBEST**  
INNOVATIONS FOR MOBILE LIFE

## Carbest Rückfahr-Monitor nach Bedarf mit Kamera kombinieren

### Top View 7" Rückfahr-Monitor

7" TFT Monitor mit einer Auflösung von 800x480 Pixel. **Kombinierbar mit den 2 unten aufgeführten Kameras 47802, 47803.** Mit Spiegelfunktion und integrierten Lautsprechern. 9 Watt Power, 2 Kameraanschlüsse. Temperaturbereich -10°C – +65°C. Lieferumfang: Anschlusskabel, Halter, Anleitung und Fernbedienung.

**47804** 149,-

**Adapterkabel**, zum Anschluss einer Kamera an Navigationssysteme. Passend für alle Kameras auf dieser Seite.

**47808** 6,95



### Easy Eye

#### Nachtsicht-Kompakt-Infrarot-Kamera

Nachtsicht-Kompaktkamera mit Heizung. Auflösung: 500 x 582 Pixel, 0 Lux, 18 Nachtsicht LEDs, Blickwinkel 120°, Spannung: 12 Volt, Temperaturbereich: -20 bis 70° C. Lieferumfang: Kamera, 20 m Anschlusskabel, Anleitung und Befestigungsmaterial.

**47802** 149,-



### Van View

#### Rückfahr-Infrarot-Kamera für Kastenwagen mit geteilter Hecktür

Ideal für die Fahrzeug-Dachkante z.B. bei Kastenwagen und Transportern mit geteilter Hecktür. Auflösung: 500 x 582 Pixel, 0 Lux, 9 Nachtsicht LEDs, Blickwinkel 120°, Spannung: 12 Volt, Temperaturbereich: -20 bis 70° C. Lieferumfang: Kamera, 20 m Anschlußkabel, Anleitung und Befestigungsmaterial.

**47803** 169,-

## Carbest Profi-View Rückfahr-Kameras zur Nachrüstung

- Automatisches Einschalten bei Einlegen des Rückwärtsgangs
- AV-Cinch Adapter zum Anschluss an alle Geräte mit Cinch-Eingang
- 20 m Kamerakabel

Zugelassen für den Betrieb und Einsatz in Fahrzeugen auf allen europäischen Straßen!



### Rückfahr-Kamera mit motorisch gesteuerter Abdeckung (Shutterkamera)

Die Kameraabdeckung schließt motorisch und schützt die Kameralinse so vor Schnee, Wasser und Schmutz. Mit 20 m Kabel.

**471894** 229,-

### Kamera-Anschlussadapter

Für den Anschluss an vorhandene Moniceiver/Naviceiver. Passend für die Carbest Kamera 471894.

**471882** 24,99



### Doppellinsen-Kamera mit 2 Objektiven

Ideal geeignet bei Anhänger- und Rangierbetrieb. Mit integriertem Scheibenwischer für eine klare Sicht und 20 m Anschlusskabel.

**471888** 349,-

### Kamera-Anschlussadapter

Für den Anschluss an vorhandene Moniceiver/Naviceiver. Passend für die Carbest Kamera 471888.

**471990** 42,95

### Ersatzscheibenwischer

Ersatzwischer für die Doppellinsen-Kamera 471888.

**471880** 14,49

**CARBEST**  
INNOVATIONS FOR MOBILE LIFE

Kompatibel mit allen Kameras  
auf der rechten Seite

Zuverlässig & exakt.  
Für sicheres Einparken  
und Rangieren.



- 12 VOLT
- TOUCH SCREEN TASTEN- STEUERUNG
- 4.3" LCD
- AUFLÖSUNG: 480x272 PIXEL
- EINSTELLBARE HILFSLINIEN
- 2x VIDEO INPUT
- KOMPATIBLE SYSTEME: PAL/NTSC
- AUTOMATISCHE AKTIVIERUNG MIT RÜCKWÄRTS- GANG
- FERNBE- DIENUNG
- E13
- E50



## Rückspiegel mit integriertem 4.3" Monitor passend für Fiat Ducato Spiegelfuß

Rückspiegel mit integriertem 4.3 Zoll Monitor passend für Fiat Ducato Spiegelfuß, automatische Aktivierung mit Rückwärtsgang, Hilfslinien einstellbar, 2 x Video Input, Auflösung: 480 x 272, Steuerung via Touch-Screen, Fernbedienung, Videosystem: PAL/AUTO/NTSC, Emark zertifiziert, Abmessungen: ca. 27 x 7,5 cm

47820 149,-

## Rückspiegel mit integriertem 4.3" Monitor, universelle Clip-On Halterung

Universal-Rückspiegel mit integriertem 4.3 Zoll Monitor, Clip-On Variante, automatische Aktivierung mit Rückwärtsgang, Hilfslinien einstellbar, 2 x Video Input, Auflösung: 480 x 272, Steuerung via Touch-Screen, Fernbedienung, Videosystem: PAL/AUTO/NTSC, Emark zertifiziert. Abmessungen: ca. 27 x 7,5cm

47821 149,-

# Hochwertige Bremslichter mit integrierter Rückfahr-Kamera

- Hochauflösende Kameras
- Plug & Play Installation
- Nachtmodus mit Nachtsicht IR-LEDs (außer 47811 + 47813)
- 10m Anschlusskabel inklusive
- Alle Bremslichtkameras E9 zertifiziert



**E9**

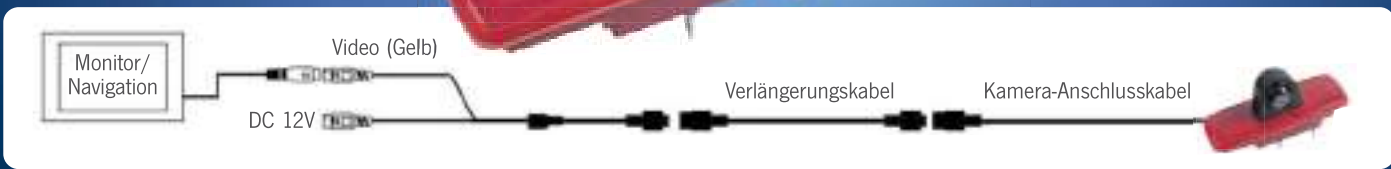

Modell	① Fiat Ducato / Peugeot Boxer / Citroen Jumper u.ä. ab Bj. 2006	② VW Caddy	③ VW Crafter ab Baujahr 2017	④ VW T6 ab Baujahr 2016 mit großer Heckklappe	⑤ Renault Trafic / Opel Vivaro ab Baujahr 2014
Kamerasystem	1/3 CMOS	1/3 CMOS	1/3 CMOS	1/3 CMOS	1/3 CMOS
Auflösung (HxV)	720x480 Pixel	960x576 Pixel	960x576 Pixel	960x576 Pixel	960x576 Pixel
TV-System	PAL	PAL	PAL	PAL	PAL
Schutzklasse	IP68	IP69	IP69	IP69	IP69
Blickwinkel	160°	170°	170°	170°	170°
Horizontale Auflösung	600 TVL	700 TVL	700 TVL	700 TVL	700 TVL
IR-LEDs	6 LEDs	-	9 LEDs	-	9 LEDs
Spannungsversorgung	DC 12V	DC 12V	DC 12V	DC 12V	DC 12V
Betriebstemperatur	von -20°C bis +70°C	von -30°C bis +70°C	von -30°C bis +70°C	von -30°C bis +70°C	von -30°C bis +70°C
Energieverbrauch	< 3 W	< 3 W	< 3 W	< 3 W	< 3 W
Eingebaute Linse	2,6 mm	2,8 mm	2,8 mm	2,8 mm	2,8 mm
Emark zertifiziert	E9	E9	E9	E9	E9
Anschlusskabel, Länge	10 m	10 m	10 m	10 m	10 m
Gehäusemaße	ca. 26 x 5,5 cm	ca. 17,5 x 4 cm	ca. 53 x 17,5 cm	ca. 33,5 x 2,5 cm	ca. 23,5 x 7,5 cm
<b>Artikelnummer</b>	<b>47800</b>	<b>47811</b>	<b>47812</b>	<b>47813</b>	<b>47814</b>
<b>Preis</b>	<b>179,-</b>	<b>119,-</b>	<b>179,-</b>	<b>129,-</b>	<b>139,-</b>



Rückfahrfunktion 180° (LITE Serie)



Weitwinkelansicht 180° (PRO Serie)



Rückfahrfunktion 150° (PRO Serie)



Sicht von oben (PRO Serie)

## DynaVision LITE Serie

- Die Kameras der LITE Serie bieten einen Blickwinkel von 180°
- Abschaltbare Hilfslinien

### Technische Daten LITE Serie:

Auflösung: 720x480 Pixel, Bildmodus: NTSC, CMOS-Sensor: 1/3 CMOS, Linse FOV: Horizontal 180°, vertikal 90°, IP 67 wasserdicht.

- |  |       |       |
|--|-------|-------|
| ① DVN CW 910 LITE, Aufbau  | 47434 | 219,- |
| ② DVN CW 920 LITE, Fiat Ducato   | 47436 | 219,- |
| ③ DVN CW 930 LITE, Austausch-Bremsleuchte für ab Werk verbaute Hella Leuchte 2DA343106-207 | 47438 | 219,- |

## DynaVision PRO Serie

- Die Kameras der PRO Serie bieten eine Rückspiegel-Funktion mit einem Blickwinkel von 150° für die permanente Anzeige
- Rückfahrkamera (150°) mit einstellbaren Linien
- Weitwinkelansicht mit 180° Blickwinkel
- Sicht von oben für die Sichtkontrolle beim Ankoppeln eines Anhängers
- Die Kameras der PRO Serie sind über Dynavin-Radios per Touch steuerbar. Andere Geräte können per Fernbedienung gesteuert werden.

### Technische Daten PRO Serie:

Auflösung: 720x480 Pixel, Bildmodus: NTSC, CMOS-Sensor: 1/4 CMOS AR0140 from ON-Semi, ISP: GW4 from GEO-Semi, Linse FOV: Horizontal 210°, vertikal 140°, IP 67 wasserdicht.

- |   |       |       |
|---|-------|-------|
| ① DVN CW 910 PRO, Aufbau  | 47435 | 379,- |
| ② DVN CW 920 PRO, Fiat Ducato   | 47437 | 379,- |
| ③ DVN CW 930 PRO, Austausch-Bremsleuchte für ab Werk verbaute Hella Leuchte 2DA343106-207 | 47459 | 379,- |



## Adapterkabel zum Anschluss von Dynavin Kameras an vorverlegte Kamerakabel unterschiedlicher Reisemobilmarken

- |   |       |       |
|---|-------|-------|
| ① Adapterkabel Forster<br>Kamera-Adapter für z.B. Forster Ducato mit BNC und Cinch-Anschluss  | 47460 | 39,95 |
| ② Adapterkabel Sunlight / Carado<br>Kamera-Adapter für z.B. Sunlight und Carado   | 47461 | 39,95 |
| ③ Adapterkabel Zenec<br>DynaVision Lite Kamera-Adapter z.B. zum Anschluss an Zenec Kabel  | 47462 | 39,95 |
| ④ Adapterkabel Hymer / Bürstner<br>DynaVision Waeco Kamera-Adapter für z.B. Hymer Gruppe / Bürstner   | 47463 | 39,95 |
| ⑤ Adapterkabel Pössl, Hobby<br>DynaVision Dometic Kamera-Adapter für z.B. Pössl   | 47464 | 39,95 |
| ⑥ Adapterkabel Knaus, Weinsberg<br>Kamera-Adapter für z.B. Knaus Modelle  | 47465 | 39,95 |
| ⑦ Adapterkabel China<br>Kamera-Adapter für Kabel mit China-Anschluss  | 47466 | 39,95 |
| ⑧ Adapterkabel Chausson / Challenger<br>Kamera-Adapter für z.B. Chausson und Challenger   | 47467 | 39,95 |
| ⑨ Adapterkabel Adria / Camos-Kabel<br>Kamera-Adapter für z.B. Adria und Camos-Kabel   | 47468 | 39,95 |
| ⑩ Adapterkabel Laika<br>Kamera-Adapter für z.B. Laika Modelle   | 47469 | 39,95 |
| ⑪ Adapterkabel Rückfahrkamera-Umschaltrelais<br>Der Adapter ermöglicht es, zwei Kameras gleichzeitig anzuschließen. Wird der Rückwärtsgang eingelegt, hat der VIDEO OUT Anschluss das Signal der Rückfahrkamera (R-CAM IN). Wird der Rückwärtsgang verlassen, wird das Signal auf die zweite Kamera weitergeleitet (z.B. auf Frontkamera oder 2. Kamera als Spiegelfunktion). | 47479 | 28,95 |
| ⑫ CAN-BUS-Adapter für Fiat Ducato ab Bj. 2014<br>Für die Bedienung der wichtigsten Funktionen eines Dynavin-Radios über Lenkradtasten, wenn im Fahrzeug vorhanden. Für Fahrzeuge, die ab Werk mit den Fiat-Radio ausgeliefert wurden.   | 47458 | 119,- |

## Totwinkel Kamerasystem inklusive faltbarem Monitor für Fiat Ducato Kastenwagen und Fiat Reisemobile >Bj. 2006.

- Das Set besteht aus Frontkamera, 2 Seitenkameras (zur Montage an den Außenspiegeln) und falt-Monitor (DVN 6901 MO)
- Die Nebenfahrbahn auf beiden Seiten und überholende Autos direkt neben dem eigenen Fahrzeug werden sichtbar
- Beim Rangieren Vorderrad und Straße rundherum sichtbar
- Keine Bildverzerrung Dank Softwarekorrektur
- Montage ohne Kalibrierung  
(dennoch Einbau durch Fachwerkstatt empfohlen)
- Rückfahrkamera erforderlich
- Auch für Fiat Ducato 8 (ab 09/2021) geeignet

### Technische Daten Frontkamera und Seitenkameras:

Aktivierung durch setzen des Blinkers oder einlegen des Rückwärtsganges.  
Auflösung: 720 x 480 Pixel, Bildmodus: NTSC, CMOS-Sensor: 1/4 CMOS AR0140 from ON-Semi, ISP: GW4 from GEO-Semi, Linse FOV: Horizontal 210°, vertikal 140°, IP67.

**DVN 6901 PRO** (Fiat Ducato Kastenwagen, Teilintegr.)

47816 849,-

**DVN 6901 PRO – V** (Fiat Ducato Vollintegrierte)

47818 849,-



Seitenkameras f. 47816

Seitenkameras f. 47818



## Falt-Monitor für Fiat Ducato Mittelkonsole

- Rückspiegel-Funktion während der Fahrt (wenn die Kamera das technisch ermöglicht)
- Einfache Installation, der Monitor wird in die original Fiat Ducato Mittelkonsole eingesetzt
- Elegante Lösung, die sich perfekt in die Original-Optik des Fahrzeugs einfügt
- Bei Nichtbenutzung wird der Monitor einfach umgeklappt
- Für alle Fiat Ducato Modelle ab 2006
- Auch für Fiat Ducato 8 (ab 09/2021) geeignet

**DVN 6901 MO**

47815 399,-



Nutzung z.B. als Rückspiegel-Funktion während der Fahrt.



Fügt sich perfekt in die Fiat Ducato Mittelkonsole ein.



Nutzung parallel mit dem Navigationssystem.



## Dometic PerfectView CAM 44 NAV / CAM 44W NAV

Kleinste Farb-Doppelkamera mit Shutter und extrabreitem Bildwinkel



### Nahsicht beim Rangieren und Fernsicht während der Fahrt

Mit Shutter

#### Jetzt auch in Weiß

- A** Motorbetriebene Schutzkappe gegen Verschmutzung
- B** Fernsicht mit 50°
- C** Nahsicht mit 140°
- D** Um Reflexionen zu vermeiden, wurden die LED separat angeordnet

- 1/3" CMOS-Bildsensor (PAL)
- Großer Bildwinkel im Nahbereich (140° diagonal)
- Telefunktion im Fernbereich (50° diagonal)
- Betrieb über Anschlussbox AMP 100
- Automatische, motorbetriebene Kameraabdeckung
- Dank motorbetriebener Kameraabdeckung ideal für hohe bzw. schlecht zugängliche Montagebereiche
- Integriertes Mikrofon
- Abstandsmarken im Rückfahrmodus
- Vorbereitet für den Anschluss an Navigationssysteme

Silber	47314	945,-
Weiß	473140	945,-



### Rückfahrkameras



① **CAM 200 Zwei Kameraaugen auch für den Fahrradträger** Ab sofort genießen Sie eine ungehinderte Sicht nach hinten, selbst wenn Ihre Fahrräder auf der Rückseite Ihres Wohnmobil mit an Bord sind. Unsere Fahrradträgerkamera schenkt Ihnen ein zusätzliches Augenpaar für routiniertes und sicheres Rückwärtsfahren.  
**CAM 200** 47429 428,-

② **Bremslichtkamera CAM 35 NAV** CMOS-Kamera mit Weitwinkelobjektiv integriert in einer Aufbau-Bremslichtkonsole (ohne Bremslicht). Für Fiat Ducato X250, X290. Gehäuse in der Fahrzeugfarbe lackierbar  
**CAM 35 NAV** 473780 285,-  
**Fernsichtkamera zum Nachrüsten** 473781 145,-

③ **Farbkamera CAM 45 NAV** Kompakte Farbkamera mit extra niedrigem Aufbau, eloxiertes und pulverbeschichtetes Gehäuse, Mikrofon, Elektronischer Helligkeitsabgleich, LDR-gesteuerte IR-LEDs für bessere Nachtsicht  
**CAM 45 NAV Silber** 473160 275,-  
**CAM 45 NAV Weiß** 473170 275,-

④ **Farb-Kugelkamera CAM 18 NAV** mit Gehäuse zur flexiblen Ausrichtung, Normal- oder Spiegelbildfunktion, stabiles Aluminiumgehäuse, frei verstellbare Kugelkamera, Mikrofon, LDR-gesteuerte IR-LEDs  
**CAM 18 NAV Schwarz** 47373 315,-  
**CAM 18 NAV Weiß** 47377 299,-



Zum Einbau in einen Fiat Ducato benötigen Sie den Einbaurahmen 81563 oder 81564.

Kombinieren Sie den DOMETIC PerfectView RVS Monitor mit einer Rückfahrkamera Ihrer Wahl.

Geprüfte Qualität und viel Komfort

- Mit digitalem LCD-Panel
- LED-Hintergrundbeleuchtung
- Optimale Bildqualität auch bei niedrigen Temperaturen
- Drei Kameraeingänge, Eingang drei mit Signalerkennung
- Normal- oder Spiegelbildfunktion
- Speicherbare Bildeinstellungen je Kameraeingang
- Eleganter Monitorfuß mit versteckter Kabelführung
- Zuschaltung von z. B. Seitenkameras über den Blinker
- Automatische Erkennung einer Anhängerkamera



HD Bildqualität!  
Eine neue Dimension  
für Ihre Sicherheit!



## Kompakte Kameras für Reisemobile

### Zwei Kameraaugen für den Fahrradträger

DOMETIC CAM 200



### Kamera für Nah- und Fernsicht

DOMETIC PerfectView CAM 44 / 44W

Kleinste Farbdoppelkamera mit Shutter und extrabreitem Bildwinkel



DOMETIC PerfectView CAM 80CM

Kleine Farb-Shutterkamera mit 145° Bildwinkel



DOMETIC PerfectView CAM 45/CAM 45W

Kompakte Farbkamera mit Infrarot-LED für optimale Nachtsicht. Wahlweise in Silber oder Weiß (W).

### Spezialkameras für Kastenwagen



DOMETIC PerfectView CAM 35

CMOS-Kamera, Für Fiat Ducato X250, X290, integriert in einer Bremslichtkonsole (ohne Bremslicht)



DOMETIC PerfectView CAM 29BKS

Farb-Zylinderkamera, integriert in einer Bremslichtkonsole (ohne Bremslicht) Für MB Sprinter und VW Crafter bis 2016

System	Monitor	Kamera	Art.-Nr.	Preis
PerfectView RVS 745	7" Farb-LCD-Monitor M 75L	CAM 45	473980	638,-
PerfectView RVS 745W	7" Farb-LCD-Monitor M 75L	CAM 45W	473990	638,-
PerfectView RVS 764X	7" Farb-LCD-Monitor M 75LX	CAM 45	473950	1013,-
PerfectView RVS 780 AHD	7" Farb-LCD-Monitor M 75L AHD	CAM 80CM AHD	473870	875,99
PerfectView RVS 794	7" Farb-LCD-Monitor M 75L	CAM 44	473910	1119,-
PerfectView RVS 794W	7" Farb-LCD-Monitor M 75L	CAM 44W	473911	1119,-
PerfectView RVS 7200	7" Farb-LCD-Monitor M 75L AHD	CAM 200	473915	854,-



**ADRIA  
KOMPATIBEL**



①

②



③



**Kameraseitig**  
Buchsenstecker,  
6-polig, schwarz



**Kabel**  
schwarz  
**Monitorseitig**  
Stiftstecker,  
6-polig, schwarz

## Montage leicht gemacht

Die speziellen Rückfahrkameras sind auf Adria-Fahrzeuge abgestimmt, bei denen bereits ein Verbindungskabel von Camos vorhanden ist.

Auch speziell für den Fiat Ducato X250. Mit geringem Installationsaufwand wird die Rückfahrkamera montiert und mit dem vorhandenen Camos-Kabel verbunden.

Bitte Adapterkabel für das vorhandene Camoskabel mitbestellen.

### ① CM-20 Mini-Kamera

Mit Ton, Nachtsicht und Heizung. CM-20: 1/3" CCD-Farb-Sensor, Blickwinkel 120° diagonal, Empfindlichkeit 0,01 Lux, Wasserdicht nach IP-67, Maße: B7,0 x H4,4 x T5,7 cm. Gewicht: 450g. **473903** **199,-**

### Sonstige Adapter Camos und Dometic

#### ② Camos Adapter DRN-033A

Zum Anschluss einer Camos-Kamera auf AV-Cinch-Anschluss (z.B. für eingebaute Moniceiver/Naviceiver). **81731** **34,90**

#### **Camos Adapter DRN-031A** (o. Abb.)

Für Adria ab 2013, falls Kabel vorhanden auf AV-Cinch. (z.B. für eingebaute Moniceiver/Naviceiver). **81730** **34,90**

#### **Kameraadapter Dometic AMP100 Connection Box.**

**Zum Anschluss fast aller Dometic Kameras an Cinch.** (ohne Abbildung) **47375** **199,-**

**Bitte unbedingt mitbestellen: Kameraadapter-Satz für vorverlegtes Camos-Kabel Adria und Andere**

#### ③ **Dometic Adapter »ADRIA«** speziell für Fiat Ducato X250 Kastenwagen.

Das Set besteht aus den 2 Adaptern 9102200152 und jeweils 1 Stk. ADAPT2: 9102200043 und ADAPT3: 9102200046. Damit lassen sich alle Dometic-Kameras mit allen Dometic-Monitoren (ab Baujahr 2010) mit dem vorverlegten Camos-Kabel verbinden. Je nach Modell bleibt ggf. ein Adapter übrig. **A48152** **65,-**

**CAMOS**



## Rückfahr-Komplettsystem SV-430

- Rückfahrssystem mit Monitor CM-430 und Kamera CM-36
- Kamera mit Infrarot LED's und Mikrophon
- Integrierte Heizung für freie Sicht

Rückfahrvideosystem Kompletts-Set mit Monitor CM-430 und Kamera CM-36. Kompakt und kontrastreich mit hervorragender Bildqualität zeigt sich der 4,3" Monitor. Das digitale Display überzeugt mit hoher Auflösung und ansprechendem Design. Die solide Farbkamera CM-36 ist mit Infrarot LEDs, Mikrophon und einer integrierten Heizung ausgestattet. Der Blickwinkel von 125° macht das Rangieren und Rückwärtsfahren zum Kinderspiel.

### Eigenschaften der Komponenten:

Digitales 4,3" TFT LCD Display, hohe Auflösung 480x272, alle Funktionen im Display (OSD), 5 Sprachen wählbar (DE, EN, FR, IT, ES), Maße (H)140x (B)83x (T)20 mm, 16:9 Bildformat/Kontrast 700:1, Helligkeit 400ccd/1 Video Eingang. Farbkamera: 700 TV-Linien, weiter Blickwinkel 125°, IR-LEDs, Heizung, Mikrophon, CCD Technik, rostfreie Edelstahl-Sonnenblende.

**47358** **299,-**

## Carbest Rückfahrssysteme mit Funkübertragung

**CARBEST**  
INNOVATIONS FOR MOBILE LIFE

### 12 V Funk-Rückfahrkamera-System

3,5" Display

- Kabellose, verschlüsselte 2,4 GHz Funkübertragung
- Ideal für PKW, Wohnmobil und Anhänger
- Blickwinkel (110°), Abstandshilfslinien zum Hindernis
- Monitoranschluss über 12V Zigarettenanzünderkabel
- Kamera zur Befestigung am Nummernschild

E24

PROFI  
TIPP

119,-

Bei eingeschaltetem Farbmonitor wird die Aufnahme der Kamera mit einem Funksignal an den Monitor gesendet. Bildübertragung auch bei Dunkelheit möglich durch eingebaute Nachtsichttechnik.

**Technische Daten:** Betriebstemperatur: -10°C bis + 50°C, Übertragungsreichweite: max. 10 m

**Monitor:** Bildschirmdiagonale: 3,5"/8,9 cm, Auflösung: 320 x 240, Maße: ca. 100 x 75 x 22 mm, Technik: LCD-Farbdisplay, Stromversorgung: 12 V Sicherung: 1A,

**Kamera:** Auflösung: 640 x 480, Nachtsicht: 7 Infrarot-LED, Blickwinkel: 110°, Farbsensor: 1/4" Farb-CMOS, Belichtungskorrektur/Weißabgleich: Automatisch, Kamera-neigungswinkel: Variabel einstellbar bis ca. 30°, Stromversorgung: 12 V, IP-Klasse: IP65

**Sender:** Übertragung: 2,4 GHz, Reichweite: max. 10 m, Stromversorgung über Zigarettenanzünderkabel.

**Lieferumfang:** Monitor, Monitorhalterung, Transmitter (Sender), Kamera und Montagematerial

47349

119,-



**CARBEST**  
INNOVATIONS FOR MOBILE LIFE

### Digitale Funk-Strecke zur Übertragung von Videosignalen

Über das Funksystem kann das Rückfahr-Kamerabild kabellos auf einen Monitor übertragen werden. Die Installation erfolgt ohne Kabelverlegung und verkürzt somit die Einbauzeit. Betrieb über 12 V oder 24 V möglich. Funkreichweite auch für größere Reisemobile und Caravans geeignet. Digitale 2,4 GHz Funkübertragung.

**Lieferumfang:** 1 Receiver, 1 Transmitter, inkl. Adapter für Carbest Rückfahr-Systeme.

47439

119,-

E9



### 12V Funk-Rückfahr-Kamerasysteme mit 7" Monitor

- Farbkamera mit Nachtsichtfunktion
- Aktivierung der Kamera beim Einlegen des Rückwärtsganges

Robuste, wasserdichte 1/4" Farbkamera. Hochwertiger LCD-Monitor. Montage der Kamera ober- oder unterhalb des Nummernschildrahmens. Aktivierung bei Einlegen des Rückwärtsganges. Kabelloser Betrieb über Transmitter.

**Technische Daten:**

**Kamera:** 1/4" Farbkamera, 110° Sichtwinkel, wasserdichtes Gehäuse IP65, Auflösung: 640 x 480 Pixel. Nachtsichtfunktion: 6 IR-LED schalten sich in der Nacht automatisch ein.

**Monitor:** Farb-LCD-Monitor, Auflösung: 800 x 480 Pixel. Mit Audio- und Videofunktion. AV Eingang und integriertem Lautsprecher, Spiegelfunktion. Befestigung an der Windschutzscheibe. Anschluss an das 12-V-Bordnetz über Zigarettenanzünder.

**Lieferumfang:**

Transmitter, Farbkamera, Monitor mit Befestigungsfuß, Anschlusskabel, Montagezubehör und 12-V-Netzkabel für den Monitor. Funkübertragung mit 30 m Reichweite (Freifeld).

47228

329,-



7" Display

**NEW  
2022**

# Multimedia Navigation Camper 700 DAB D8 für den Fiat Ducato 8 (ab Baujahr 09/2021)



- 6,75" Navigationssystem mit Android Auto™ + Apple CarPlay™
- Analog- /Digitalradio DAB, DAB+, AM und FM-RDS Tuner
- TFT-Touch-Display (800 x 480 Pixel)
- Telefonie & Telefonbuchzugriff per Bluetooth
- DVD/ CD-Rom Laufwerk
- 2x USB-Schnittstellen (Rückseite)
- Rückfahrkamera-Anschluss
- Lenkradfernbedienungseingang (SWC)
- 24 Monate kostenloses Kartenupdate
- Inklusive Fiat Ducato 8 (ab Bj. 09/2021) Einbaublende

Der Camper 700 DAB vereint hochwertiges Design mit einem intuitiven Bedienkonzept und einer innovativen Funktionsvielfalt. Mit beeindruckendem 6,75 Zoll TFT-Touch-Display und einem Bedienelement mit Drehregler, für eine vereinfachte Menüsteuerung auch während der Fahrt. Erstklassiger RDS-Radioempfang, integrierter DAB+ Tuner, ein breites Unterhaltungsangebot und viele Anschlussmöglichkeiten kombiniert in einem Gerät. Der Camper 700 DAB verfügt über ein DVD-Laufwerk und zwei serienmäßige USB-Schnittstellen, über die Sie Ihre Musiksammlung bequem abspielen können.

Oder Sie synchronisieren Ihr Smartphone per Bluetooth mit dem Camper 700 DAB. Dadurch haben Sie auch Zugriff auf Ihre Telefonbuchkontakte und telefonieren bequem über Ihre Audioanlage. Mit der integrierten Navigation erreichen Sie jedes Ziel komfortable, schnell und entspannt.

**Technische Daten:**

- Installation: 2-DIN Slot
- Tastenbeleuchtung: Weiß/Blau
- UI-Farbe: Multicolour
- Betriebsspannung: 10,5-16 V
- Stromverbrauch: in Betrieb max. 10 A
- Abmessungen: B 18xH 10,5xT 16,5 mm

**Lieferumfang:** System Camper 700 DAB, inklusive Einbaurahmen Ducato 8 und SMB-FAKRA-Adapter, DAB-Antenne im Lieferumfang nicht enthalten. Lieferbar ab Q2/2022

6,75" Display



850381

1099,-



## D8-DCX2022 Pro Navigationssystem für Fiat Ducato 8 ab Baujahr 09/2021

- Hochauflösendes 10,1" / 16:9 LCD Capacitive Touchscreen-Display (Auflösung 1024 x 600)
- Antireflexions-Display
- DAB+ Digitalradio
- Smartphone-Anbindung über iLink-Pro (Adapter inkl.)
- Freisprecheinrichtung
- BT-Audio Streaming mit externen BT-Audio- Lautsprechern möglich (OBD-Adapter optional)
- Gerät kann bis zu 2 Stunden ohne Zündung betrieben werden
- 2 x USB-Anschluss auf der Rückseite (1 x Medien / 1 x System)
- iGo-Primo 3D Navisoftware mit TMC auf 8GB SD-Karte mit TTS-Funktion sowie Camping- und Stellplätzen
- Front- und Rückfahrkamera-Anschluss (mit einstellbaren Hilfslinien)
- Bootlogo selbst gestaltbar
- Unterstützung des werksseitigen Multifunktionslenkrads (benötigter Adapter gegen Aufpreis erhältlich)
- DVB-T2 ready (DVB-T2 Tuner optional erhältlich, nur öffentlich-rechtliche Sender)
- Unterstützung von iPod™ per USB
- Inklusive Fernbedienung

QR-Code scannen und alle technischen Daten zu diesem Produkt erhalten.  
(www.dynavin.de)



### Technische Daten:

Medienwiedergabe (Audio: APE/FLAC/M4A/MP3/WMA/WAV. Video: MPEG-4/AVI/FLV/MPEG/MPG/DAT/VOB/MKV), SD-Karten-Slot, 2 x USB-Anschluss, AV-Eingang / AV-Ausgang, Automatische Senderspeicherung APS speichert 5 Sender mit dem besten Signal auf Seite 3, Manuelle Senderspeicherung für 15 Sender.

Lieferbar ab Q2/2022



10"  
Display

**NEW  
2022**

Klimabedienteil nicht im Lieferumfang enthalten.

**Einbauhinweis:** Dieses Gerät passt nur, wenn ab Werk kein Radio im Fahrzeug verbaut wurde.



Auch erhältlich mit Montagerahmen für Fiat Ducato 2006-09/2021

inkl. iLink Pro Adapter

inkl. Fernbedienung

Fiat Ducato 8 (ab 09/2021)

850377 1199,-

Montagerahmen für den Einbau in Ducato (2006-09/2021)

850380 19,-

Dynavin Rückfahrkameras finden Sie auf Seite 473.



### Dynavin Reisemobil-Navigationssoftware inklusive.

Bei den Dynavin Navigationssystemen ist die Navigationssoftware iGO PRIMO Europa Truck-Version mit Camping- und Stellplätzen enthalten. Die Software befindet sich auf einer 8GB MicroSD-Karte, die in den dafür vorgesehenen Kartenslot eingelegt wird. Das Kartenmaterial umfasst Karten aus 46 Ländern in Europa. 1 x kostenloses Karten-Update inklusive.





7"  
Display

## D8-DC7 Pro Navigationssystem für Fiat Ducato 8 ab Baujahr 09/2021

- Hochwertiges 7" / 16:9 LCD kapazitives Touchscreen-Display (Auflösung 1024 x 600)
- Unterstützt Apple CarPlay und Android Auto mit N7-iLink
- Integration der CANBUS-Lösung für Lenkradbedienung
- Bluetooth für Audio-Streaming & Freisprechanrufe.  
Inkl. Externes Mikrofon
- FM / DAB+ Digitalradio integriert (Seamless blending DAB-FM)
- Integrierter Sound-DSP-Prozessor mit 9-Band-EQ und Zeitkorrektur
- AV-Eingang/Ausgang für Aftermarket-Subs/Verstärker usw.
- Multimedia Player durch USB-Anschluss
- Inkl. IR-Fernbedienung.
- Ermöglicht den Anschluss von Rückfahrkameras
- Inklusive Navigationssoftware mit 3D-Ansicht und Premium-POI

**NEW  
2022**



### Technische Daten:

SD-Karten-Slot für Navigationssoftware, Bedienung über 16:9 Touchdisplay, Lenkradbindung oder Freisprecheinrichtung. USB 2.0 Anschluss, iPod Anbindung über USB/iPod Ladekabel. Anschlussmöglichkeit für alle Apple iPhones (ab 3G). Medienwiedergabe: Audio: APE/FLAC/M4A/MP3/WMA/WAV. Video: MPEG-4/AVI/FLV/MPEG/MPG/DAT/VOB/MKV.

**Für Fiat Ducato 8 ab 09/2021**      850378      799,-

**Montagerahmen für den Einbau in Ducato (2006-09/2021)**  
850380      19,-



inkl. Fernbedienung

QR-Code scannen und  
alle technischen Daten zu  
diesem Produkt erhalten.  
(www.dynavin.de)



Lieferbar ab Q2/2022



Für alle  
Dynavin Navis

### Dynavin iLink Pro Smartphone-Adapter

für eine unkomplizierte Verbindung Ihres Smartphones mit dem Navigationssystem. Passend für alle Dynavin-Navigationssysteme.

47478      109,-

## DIX-V-333 PRO-C Navigationssystem für VW T6.1

9"  
Display

- Displayauflösung 1024x600 px
- Navigationssoftware iGo Primo Europa inklusive
- FM / DAB+ Digitalradio integriert (automatische Umschaltung)
- Smartphone-Anbindung über iLink-Pro Adapter (Adapter 47478 optional)
- Freisprecheinrichtung
- BT-Audio Streaming
- Unterstützt original Multifunktionslenkrad
- Frei belegbare Funktionstaste am Gerät
- Individuell einstellbare Abstandshilfslinien

### Technische Daten:

SD-Karten-Slot für Navigationssoftware, Bedienung über 16:9 Touchdisplay, Lenkradanbindung oder Freisprecheinrichtung. Integriertes Telefonverzeichnis für bis zu 1000 Einträgen. CD/DVD Laufwerk, rückseitiger USB 2.0 Anschluss, iPod Anbindung über USB/iPod Ladekabel. Anschlussmöglichkeit für alle Apple iPhones (ab 3G). Medienwiedergabe: MP3/AAC/WMA/AVI/MPEG-4.

850357

799,-



## DX-V-CA PRO-C Navigationssystem für VW Crafter u. MAN ab Baujahr 2017

- Displayauflösung 1024x600 px
- Navigationssoftware iGo Primo Europa inklusive
- FM / DAB+ Digitalradio integriert (automatische Umschaltung)
- Smartphone-Anbindung über iLink-Pro Adapter (Adapter 47478 optional)
- Freisprecheinrichtung
- BT-Audio Streaming
- USB-Anschluss
- Unterstützt original Multifunktionslenkrad
- Frei belegbare Funktionstaste am Gerät
- Individuell einstellbare Abstandshilfslinien

### Passend für folgende Fahrzeuge:

Volkswagen Crafter ab Bj. 2017

MAN TGE

850358

799,-



10"  
Display



**XZENT**



Anbindung an die Lenkradfernbedienung



Rückfahrkamera-Anschlüsse



## XZENT X-F270 Fiat Ducato Infotainer/Naviceiver

- DAB+ Twin-Tuner und UKW RDS Radio, 2 USB-Anschlüsse
- Kapazitiver, berührungsempfindlicher 8"/20,3 cm 16:9 Bildschirm
- Lenkrad-FB Direktanbindung für X290 Ducatos (ab 2014 Facelift)
- Steuerung von bis zu 2 Kamerasystemen mit autom. Umschaltung
- Bluetooth 4.2 Modul mit Freisprecheinrichtung
- Erweiterbar zum Navigationsgerät mit SDHC-Karte 850308
- Mit Einbaurahmen auch für den Ducato 8 ab 09/2021 geeignet

Modernes Infotainment für Ihr Reisemobil: Maßgeschneidert für den FIAT Ducato III, Citroën Jumper II und Peugeot Boxer II. Der X-F270 integriert sich perfekt in die Cockpits der Zielfahrzeuge und bietet fortschrittliche Navigationsfunktionen\* und aktuellste Medienunterhaltung auf einem großen, kapazitiven 8"/20,3 cm Touchscreen für eine einfache, intuitive Bedienung des Geräts während der Fahrt.

Der DAB+ Twin-Tuner ermöglicht entspannten mobilen Digitalradio-Empfang in höchster Qualität bei einfacher Bedienbarkeit. Neben einem UKW-RDS-Tuner ist der X-F270 mit zwei USB 2.0 Ports ausgestattet zur Wiedergabe von Audio- und Videodateien sowie zum Anschluss von Apple iOS und Android Handys. Der X-F270 hat zwei Kamera-Eingänge (CVBS) mit geschalteter Stromversorgung und verfügt über eine automatische Rangier-/Umschaltfunktion bei Einlegen des Rückwärtsgangs.

Dank Echo-Cancelling und Rauschunterdrückung überzeugt das Bluetooth Modul mit seiner hohen Sprachqualität. (Navigationssoftware nicht im Lieferumfang enthalten)

**850309 649,-**

## Reisemobil Navigations-Software

Erweitern Sie Ihr Infotainment-System X-F270 zum Naviceiver: Software auf 16 GB microSDHC-Karte, Abdeckung von 47 EU-Ländern, realistische 3-D-Darstellung, Spurassistent, Tunnel-Modus, Auto-Zoom für Kreuzungen und Verkehrskreisel, intelligente Berechnung von Alternativrouten etc.. Europa Premium P.O.I. Paket mit über 6,5 Millionen Sonderzielen, Camping P.O.I. Paket mit 20.000 Sonderzielen & Detailinfos (mehrsprachig: DE/EN/NL/IT/FR).

**X-MAP27-MH1**, 1 Jahr kostenloses Kartenupdate **850308 199,-**  
**X-MAP27-MH3**, 3 Jahre kostenloses Kartenupdate **850306 249,-**

## NEU! Einbaurahmen für X-F270 zum Einbau in Fiat Ducato 8 ab 09/2021

Radio Montagehalterung für die Montage eines XZENT X-F270 Gerätes in Fiat Ducato III, Serie 8 basierten Fahrzeugen. 4x M5x6 Senkkopfschrauben für die Gerätebefestigung. Frontplatte mit seitlichen Montageplatten aus ABS Kunststoff gefertigt. Für Fiat Ducato 8 ab 09/2021 mit Radiovorbereitung.

**Hinweise zum Einbau und zur Funktion:** Die Original-Halterung der Radiovorbereitung wird gegen den N-XFDUC8 Rahmen ausgetauscht. Die Befestigung erfolgt mit den vier Original-Schrauben, wodurch eine schnelle und einfache Montage gewährleistet ist. Die beim X-F270 mitgelieferten Metall-Montagerahmen werden zum Einbau in Ducato 8 nicht benötigt. Je nach Fahrzeug-Aufbauhersteller werden gegebenenfalls zusätzliche Antennenadapter, FM/DAB Weichen oder ISO Kabelsätze mit Radioschalter benötigt.

**N-XFDUC8 850379 29,90**



## XZENT

### XZENT X-227 und X-427 2-DIN Infotainer/Naviceiver

- 6,5" (16,5cm) kapazitiver RGB-Touchscreen
- DAB+ Twin-Tuner mit UKW RDS Radio mit Rauschunterdrückung
- Bluetoothmodul mit Freisprechfunktion
- Zwei USB 2.0 Ports auf der Geräterückseite
- AndroidLink, HDMI, Made for iPod / iPhone
- 4.2 Cinch Vorverstärkerausgänge (3 V)
- 1 x DIN UKW und 1 x SMB DAB Antenneneingang
- 1 x Cinch A/V-Eingang, 1 x Cinch Video-Ausgang
- Steuerung von bis zu zwei Kameras mit automatischer Umschaltfunktion
- Direktanbindung an analoge Lenkradfernbedienungen
- IR-Fernbedienung
- Bei X-227: Apple CarPlay und micro SDHCPort
- Bei X-427: Mit optional erhältlichem Navipaket Naviceiver erweiterbar, TPEG-Funktion

XZENTs Multimediasysteme bestehen mit einer übersichtlichen Gerätefront, die einen großen Touchscreen mit vier Sensortasten und einem Lautstärkeregler kombiniert. Der X-427 und X-227 sorgen mit dem DAB+ Twin Tuner für Digitalradio-Empfang par excellence. Dazu kommen zwei USB-Ports zum Anschluss von USB-Speichermedien und Smartphones. Über die AndroidLink Funktion können die Apps von Android Smartphones, inkl. Navi-Apps, auf den Bildschirm gespiegelt und bequem via Touchscreen bedient werden. X-227 unterstützt Apple CarPlay: Telefonieren, Navigieren, Nachrichten senden und empfangen oder Musik hören – alle Funktionen steuern Sie bequem per Siri Sprachsteuerung oder über das Display des X-227. Beide Infotainer verfügen über zwei Kamera-Eingänge mit geschalteter Stromversorgung und automatischer Rangier-/Umschaltfunktion.)

XZENT X-227	850353	349,-
XZENT X-427	850354	419,-

### Reisemobil Navigations-Software

Erweitern Sie Ihr Infotainment-System X-427 zum Naviceiver: Software auf 16 GB microSDHC-Karte, Abdeckung von 47 EU-Ländern, realistische 3-D-Darstellung, Spurassistent, Tunnel-Modus, Auto-Zoom für Kreuzungen und Verkehrskreisel, intelligente Berechnung von Alternativrouten etc.. Europa Premium P.O.I. Paket mit über 6,5 Millionen Sonderzielen, Camping P.O.I. Paket mit 20.000 Sonderzielen & Detailinfos (mehrsprachig: DE/EN/NL/IT/FR).

X-MAP27-MH1, 1 Jahr kostenlose Kartenupdates	850308	199,-
X-MAP27-MH3, 3 Jahre kostenlose Kartenupdates	850306	249,-



### Einbaublenden

#### 1-DIN zum Einbau von 1-DIN-Geräten in 2-DIN Schacht, inkl. Ablagefach

Für Fiat Ducato, Peugeot Boxer, Citroen Jumper (ab 2006 bis 2021)	1-DIN-Schacht	2-DIN-Schacht
	815327	30,95
<b>NEU!</b> Für Ducato 8 (ab 09/2021)	81609	38,95
Für MB Sprinter, VW Crafter (bis 2018)	815329	29,95
VW T5 startline/Transporter (bis 2015)	815324	24,95

#### 2-DIN zum Einbau von 2-DIN-Geräten in 2 DIN Schacht

Für Fiat Ducato, Peugeot Boxer, Citroen Jumper (ab 2006 bis 2021)	815322	24,95
<b>NEU!</b> Für Ducato 8 (ab 09/2021)	81608	34,95
Für MB Sprinter, VW Crafter (bis 2018)	815323	24,95
VW T5 startline/Transporter (bis 2015)	815325	28,95

### Fiat Ducato HQ-Blende

- High Quality für Fiat Ducato ab 2006
- Passt perfekt zur Innenraumoptik
- Einbaukit inklusive

Perfekt abgestimmt auf das Interieur im Fiat Ducato und baugleichen Modellen ab 2006. Zum Einbau von 2-DIN-Geräten für Fahrzeuge mit Radiovorbereitung.

Hochglanz schwarz	81567	64,95
Schwarz matt (ohne Abbildung)	81563	54,95

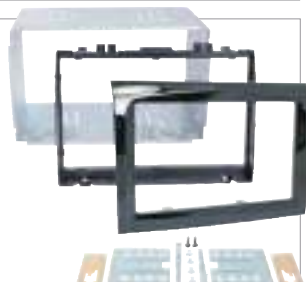

### Kamera für Fiat Ducato

- Kompakte, hochauflösende Rückfahrkamera für Fiat Ducato (und baugleiche Fahrzeuge) mit Integration der Originalbremsleuchte
- Hochwertiger Aptina CMOS Bildsensor – NTSC
- Mechanisch einstellbarer Kamerawinkel
- Hohe Lichtempfindlichkeit: 0.3 Lux
- 11 m Anschlusskabel (Klinke-Cinch)
- Mechanisch einstellbarer Kamerawinkel
- Betrachtungswinkel: 150°(D)
- Schutzklasse: IP69K
- Geringe Aufbauhöhe (40mm)

48169	189,-
-------	-------



Bremslicht nicht im Lieferumfang enthalten

### Dual-Sensor Rückfahrkamera für Reisemobile ZE-RVSC200

- Kompakte und formschöne Rückfahrkamera
- Cam1 Sensor mit 45° und Cam2 Sensor mit 100° horizontalem Betrachtungswinkel
- Bildausschnitt manuell einstellbar
- IR-LED Nachtbeleuchtungssystem für Cam2
- Integriertes Mikrofon (Cam2)
- Adaptierung auf vorverlegtes DOMETIC Systemkabel mit Schraubanschluss

48190	399,-
-------	-------





**GARMIN**



Radio/Dock



8" Bedienteil



10" Bedienteil



In den Montagesets ist das Anschluss-Kabelset enthalten

## Garmin Vioo Infotainment für Freizeitfahrzeuge (Fiat Ducato und Mercedes-Benz Sprinter)

- Abnehmbares 8" oder 10" Bedienteil zur Auswahl
- Garmin-Navigation mit Sprachsteuerung für Reisemobile
- 4 Kameraeingänge zum Anschluss kompatibler Kameras
- Karten- und Software-Updates über WiFi-Konnektivität

Das Vioo™ Radio/Dock ist die Basis für das voll integrierte Infotainment-System und somit der erste Schritt für die Installation im Reisemobil. Es ermöglicht viele Anwendungen auf einem System, liefert Strom zum Laden des Bedienteils im angedockten Zustand und ist mit den abnehmbaren 8" und 10"-Bedienteilen kompatibel. Die abnehmbaren Bedienteile können als Fernbedienung im Innen- und Außenbereich des Wohnmobils verwendet werden. Die Bedienung ist auch über die kostenlose FUSION-Link™ App für Smartphones möglich. Das System bietet die vollständige Fusion® Medienintegration für die Lautstärkeregelung in mehreren Zonen. Die spezifische Navigation bietet Sprachsteuerung, Warnfunktionen und Sonderziele für den Urlaub im Reisemobil. Integrierte Sicherheitsfunktionen, einschließlich Ermüdungswarnung, erweiterte Funktionen zur Fahrerassistenz (erfordert eine Frontkamera und eine benutzerdefinierte Konfiguration für die Installation) und vieles mehr.

### Vioo RV 52 Radio/Dock

Wird benötigt als Basisstation für ein Bedienteil.

Maße: 17,6x7,12x13,5 cm **850370** **699,-**

### 8" Vioo RV 852 Bedienteil

8" Bildschirmdiagonale (17,2x10,7 cm), Auflösung 1280x800 Pixel. Integrierter, wiederaufladbarer Lithium-Ionen Akku.

Maße: 20x12,5x2 cm, Lieferumfang inkl. USB-Kabel und Anleitung. **850371** **699,-**

### 10" Vioo RV 1052 Bedienteil

10" Bildschirmdiagonale (21,6x13,5 cm), Auflösung 1280x800 Pixel. Integrierter, wiederaufladbarer Lithium-Ionen Akku.

Maße: 24,5x15,4x1,7 cm, Lieferumfang inkl. USB-Kabel und Anleitung. **850372** **799,-**

## Zubehör für Garmin Vioo

### Montageset für Fiat Ducato (o. Abb.)

Kompatibel mit Fiat Ducato Bj. 2006-2021. Enthält externes Freisprech-Mikrofon, Abdeckung, Halter, Kabelset und Adapter für die Lenkradfernbedienung.

Für Ducato 2006 - 09/2021 **850374** **119,95**

**NEU!** Für Ducato 8 ab 09/2021 **850376** **119,95**

### Montageset für Mercedes Sprinter (o. Abb.)

Kompatibel mit MB Sprinter ab Bj. 2018. Enthält externes Freisprech-Mikrofon, Abdeckung, Halter und Kabelset.

**850373** **119,95**

### Zusätzliche Ladestation für 8" und 10" Bedienteil (o. Abb.)

Zur Aufbau-Installation z.B. im Fahrzeug-Wohnbereich.

**850375** **109,95**

### USB-Steckdose, zur Montage im Handschuhfach (o. Abb.)

**815083** **29,-**



**AVIC-Z1000DAB-C für Fiat Ducato 8 ab Bj. 09/2021**

- 9" Navigations/Mediacenter mit Wifi, Apple CarPlay™, Android Auto™ und DAB
- Kapazitives 9" WVGA-Touchpanel, 800x480 Pixel
- 2x USB Schnittstellen (Rückseite)
- Anbindung kompatibler Smartphones – je nach Funktion und Smartphonetyp auch drahtlos
- Rückfahrkamera-Anschluss, automatische Umschaltung, Einpark-Hilfslinien
- Anschluss für zweite Kamera
- 44 europäische Länder im internen 16 GB-Speicher vorinstalliert
- 3 Jahre Garantie, 3 Jahre kostenloses Kartenupdate

Das Mediacenter AVIC-Z1000DAB wurde speziell für die Integration im Armaturenbrett von Reisemobilen entwickelt und kombiniert kabellose Smartphone-Konnektivität mit Offline-Navigation. Es liefert detaillierte Daten zu über 20.000 Stellplätzen und fügt sich nahtlos in die Bordelektronik ein. Über den kapazitiven 9"-Bildschirm des AVIC-Z1000DAB können dank Apple CarPlay und Android Auto iPhones und Android-Smartphones kabellos bedient werden. Die spezielle Reisemobil-Navigation berücksichtigt Abmessungen und Gewicht des Fahrzeugs. Ein prominent platziertes Bedienelement mit Drehregler und Taste für Kamera-Direktumschaltung bietet Zugriff auf die wichtigsten Funktionen – ohne, dass das Touchpanel bedient werden muss.

Inklusive: Einbaurahmen CA-HM-FD-Z1000-1 mit Lautstärke-Drehregler, Ein/Aus-Schalter und Kamera-Direktzugriff sowie Anschlusskabel CA-R-FD-Z1000-1 mit Schnittstelle für Lenkradfernbedienung.

815692 1399,-



**Pioneer SPH-EVO93DAB-DUC für Fiat Ducato Bj. 2006 - 09/2021**

- DAB+ Digitalradio mit 9" Touchdisplay (1280x720 Pixel)
- Speziell entwickelt für Fiat Ducato Fahrzeuge
- Fügt sich perfekt in die Fahrzeugarmatur ein
- Navigationsmodul für Reisemobile nachrüstbar

Anbindung kompatibler Smartphones möglich über Mirroring, Apple CarPlay oder Android Auto (je nach Funktion und Smartphonetyp auch drahtlos). Full-HD- Wiedergabe der gängigsten USB Datenformate, DAB+-Empfänger integriert (DAB+/FM/IP Radio), A/V-Eingänge HDMI und Chinch, Anschluss für zwei Kameras, Einparkhilfslinien. Bluetooth-Freisprechfunktion, Externes Mikrofon im Lieferumfang enthalten. Navigationsmodul nachrüstbar.

81569 1099,-

**Navigationsmodul für Pioneer SPH-EVO93DAB-DUC**

Reisemobil-Navigationssoftware mit 44 europäischen Ländern. Bedienung über Pioneer-Mediacenter. Integrierter TMC-Tuner, inkl. GPS-Antenne. Maße: 142x 26 x 96 mm

815691 499,-



Navigationsmodul



**PIONEER SPH-EVO82DAB-DUC Maßgeschneidertes Mediacenter für Fiat Ducato Bj. 2006 - 09/2021**

- 8" Touchpanel, 800 x 480 Pixel
- Digitalradio (DAB+)-Empfänger
- Externes Mikrofon im Lieferumfang
- Einstellbare Tastenbeleuchtung
- Anschluss für Rückfahrkamera, Einparkhilfslinien

Anbindung kompatibler Smartphones, Service Following: Nahtloser Übergang DAB - UKW, USB: WMA/MP3/AAC/WAV/FLAC, Mpeg4/WMV/H.264/MKV/FLV Android Quick Charging 1,5A, Wiedergabe von HD-Videos, NTFS. DSP mit Network Mode (digitale 3Wege-Weiche), Time Shift, MOSFET 50: 4x50W max., 4x27W DIN sinus, 3 Paar Cinch-Vorverstärkerausgänge (4V), Regelbare Subwooferweiche, regelbarer Hochpassfilter, A/V-Ein/Ausgänge 2 Videoeingänge, Infrarot-Fernbedienung nachrüstbar, Bluetooth Freisprech-Parallelbetrieb von zwei Telefonen, A2DP (Streaming-) Parallelbetrieb max. 5 Telefone, Automatisches Standby.

815786 799,-



8" Display

## Navigationssystem/Rückfahrkamera/DAB+ Radio

Avtex



### Avtex/Garmin TOURER TWO Intelligente Satelliten Navigation

- Datenbank mit 8500 kostenfreien Stellplätzen in Westeuropa
- Mehr als 9000 Campingplätze integriert
- Detaillierte Karten von über 45 europäische Ländern
- Infos zu Straßenbeschränkungen und Höhenprofil
- Lebenslang kostenlos Karten + Verkehrsaktualisierung
- Profile für Caravan und Wohnmobil einstellbar
- 7" (17 cm) Display, hochauflösend
- Eingabe über Display- bzw. Sprachsteuerung

Avtex/Garmin Tourer Two wurde entwickelt, um die Navigation von Wohnwagen und Wohnmobilen zu vereinfachen. Geben sie einfach die technischen Daten Ihres Reisemobils oder Wohnwagens ein und der Avtex Tourer Two wird die effizienteste Strecke durch ganz Europa zu ihrem Ziel finden. Basierend auf den eingegebenen Daten wird Ihre Route berechnet.

Maße (B x H x T): 170 x 99 x 14 mm. Gewicht: 251 g

**Lieferumfang:** Navigationsgerät, Saugnapfhalterung Frontscheibe, KFZ-Anschlußkabel, Schnellstartanleitung. **850303** **409,-**



### Rückfahrkamera BC 30

Passend zu obigem Navigationsgeräten. Bildübertragung erfolgt per Funk. Reichweite ca. 10m. Der Adapter wird nur am Grundgerät angesteckt. Zur Funktion muss die Kamera nur an den Rückfahrcheinwerfer des Wohnwagens / Reisemobils angeschlossen werden.

**850301** **179,95**

Pioneer



### PIONEER DEH-S720DAB mit integriertem Digitalradio-Empfänger

- MP3/WMA abspielbar
- Digitalradio-Empfänger integriert
- Time Shift
- RGB-Beleuchtung einstellbar
- iPod-Direktsteuerung über USB
- Fernbedienbar per Android-App

Menü Deutsch/Englisch/Französisch/Russisch/Türkisch, RDS, UKW/MW/LW, 24 Stationsspeicher, CD-Laufwerk, MP3/WMA abspielbar, 1,5A Quick-Charge USB (inkl. FLAC-Wiedergabe), iPod-Steuerung über USB, Spotify-Steuerung für iPhone und Android, AUX-In auf der Frontplatte, MOSFET 50: 4 x 50 W max., 4 x 22 W DIN sinus, 3 Paar High Volt- Vorverstärkerausgänge, 3-Weg Aktivweiche, Laufzeitkorrektur, 13-Band Equalizer, Advanced Sound Retriever (ASR), Adapter Sonderzubehör, Lautstärke-Drehregler, ISO-Anschlusskabel, Abnehmbare Frontplatte, Backup Memory.

**494040** **159,95**

Der Dauerspeicher behält die Speicherung beim Trennen der Batterie



DAB+ Antenne

### DAB+ Antenne für Pioneer DEH-S720DAB

- Für digitalen DAB+ Empfang
- Tausende Sender in bester Klangqualität

Der DAB+ Empfang eröffnet Ihnen die Welt des Digitalradios mit tausenden Sendern und kristallklarer, digitaler Klangqualität. Diese Antenne ist mit den Pioneer DAB-fähigen CD/DVD-Tunern sowie mit entsprechenden Mediacentern kompatibel.

**494066** **34,95**

# Adapter für Autoradios und DAB+/GPS Antennen

## VW Adapterkabel für Radios



MOST/Quadlock auf ISO + Zündplusananschlußleitung und Phantomspannung Fakra ISO. Zum Anschluss eines Autoradios oder universellen 2DIN Gerätes an den VW MOST Anschluß. Es wird kein CanBus Interface benötigt.

815326 24,95

## DAB+ Adapterkabel

- Für Fiat Ducato original DAB+ Dach- oder Spiegelantenne auf DAB+ Radios mit SMB Buchse
- Perfekt für Adria und Sun Living Fahrzeuge

Ein Adapter, der gerade bei ADRIA und SUNLIVING wichtig ist, da dort die ab Werk verbaute DAB+ Antenne im Ducato Spiegel verbaut ist. Zum Anschluss von XZENT, PIONEER oder KENWOOD DAB+ Geräten. 815312 21,95



## Radio hören, auch wenn die Zündung ausgeschaltet ist!

Mit diesem Adapter geht das unabhängig von der Zündung. Radio-Adapterkabel ISO - ISO mit Schalter für Wohnmobile. Bei ausgeschaltetem Adapter ist der Betrieb wieder abhängig von der Zündung. 815310 27,50



## Aktiver Antennensignal-Verteiler zwischen AM/FM und DAB+

DAB+/FM Weiche aktiv mit Verstärker. Aufteilung der Frequenzbereiche FM und DAB+ (DIN/SMB). Kompatibel zu passiven Stabantennen z.B. Fiat Ducato Kastenwagen mit Gelenkantenne. 815311 48,95



## Für besten Empfang von FM/DAB+ und GPS im Kastenwagen oder Reisemobil

### 12V Dachantenne für Kastenwagen mit Metaldach

- Empfang von UKW/DAB+/GPS und GLONASS
- Aktiv, klein und empfangsstarke
- 3x Fakra Stecker zum Anschluss an nahezu alle Endgeräte
- Inklusive 7,5 m Anschlusskabeln

Speziell für Kastenwagen mit Metall-Dächern wie z.B. Fiat Ducato, bei denen die Antenne direkt auf dem Metaldach montiert wird. Kabel werden direkt durch ein Zentralbohrloch (Ø 20mm) in das Fahrzeug geführt.

**Lieferumfang:** Stabantenne (Höhe 23 cm), UKW, DAB+, GPS und GLONASS Kabel- und Adapterset auf DIN, ISO, FAKRA, SMB, GT5, GT16 (Länge 7,5 m).

49170 229,-



### 12V Dachantenne für Reisemobile mit GfK-Dach

- Empfang von UKW/DAB+/GPS und GLONASS
- 3x Fakra Stecker zum Anschluss an nahezu alle Endgeräte
- Inklusive 7,5 m Anschlusskabeln

Die Antenne mit Edelstahl-Montageplatte (Größe 40x40 cm) wurde entwickelt speziell für Fahrzeuge mit GfK-Dächern. Die Edelstahlplatte verstärkt das Empfangssignal und wird auf das Fahrzeugdach aufgeklebt.

(Herstellerempfehlung: Dekalin Klebeset SetMS5, Art-Nr: Farbe weiß 500305) Kabel werden direkt durch ein Zentralbohrloch (Ø 20mm) unter der Montageplatte in das Fahrzeug geführt. Verstärkung: UKW 14dB, DAB+ 10 dB, GPS/GLONASS 28 dB.

**Lieferumfang:** Stabantenne mit Edelstahl-Montageplatte, UKW, DAB+, GPS und GLONASS Kabel- und Adapterset auf DIN, ISO, FAKRA, SMB, GT5, GT16 (Länge 7,5 m). 49171 269,-

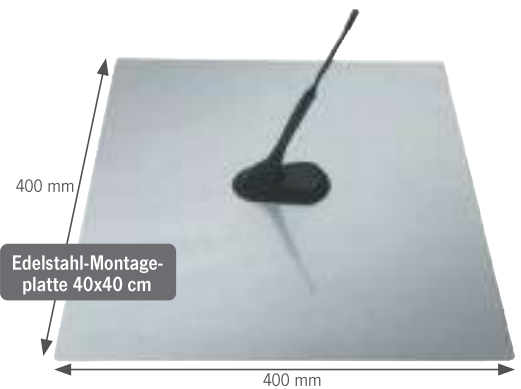

### Aktive 12V Kombiflex Dachantenne für Reisemobile mit GfK-Dach

- Empfang von FM/DAB+/GPS Glonass
- Kunststoffgehäuse mit integrierter Aluminiumplatte,
- Ermöglicht eine flexible Kabeleinführung ins Dach, aufgrund von verlängerten Anschlusskabeln (50 cm) am Antennenfuß
- Kann verschraubt und / oder verklebt werden
- 12 V-Stromversorgung der FM / DAB Verstärker wahlweise über Innenleiter oder externen Kabelanschluss mit DIN Steckhülse

**Lieferumfang:** Dachantenne (Höhe Antennenstab: 23 cm) Montageplatte, 6,5 m FM (DIN), DAB+ (SMB), GNSS (FAKRA) Anschlusskabel, Staubschutzdichtung, Gewindeverlängerung mit Mutter. 49172 299,-

### GPS-Anschlussadapter

Xzent 815313 9,95  
Pioneer 815314 14,95



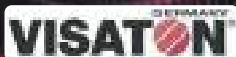

## Breitband- und Koaxial-Einzellautsprecher für exzellente Klangerlebnisse unterwegs

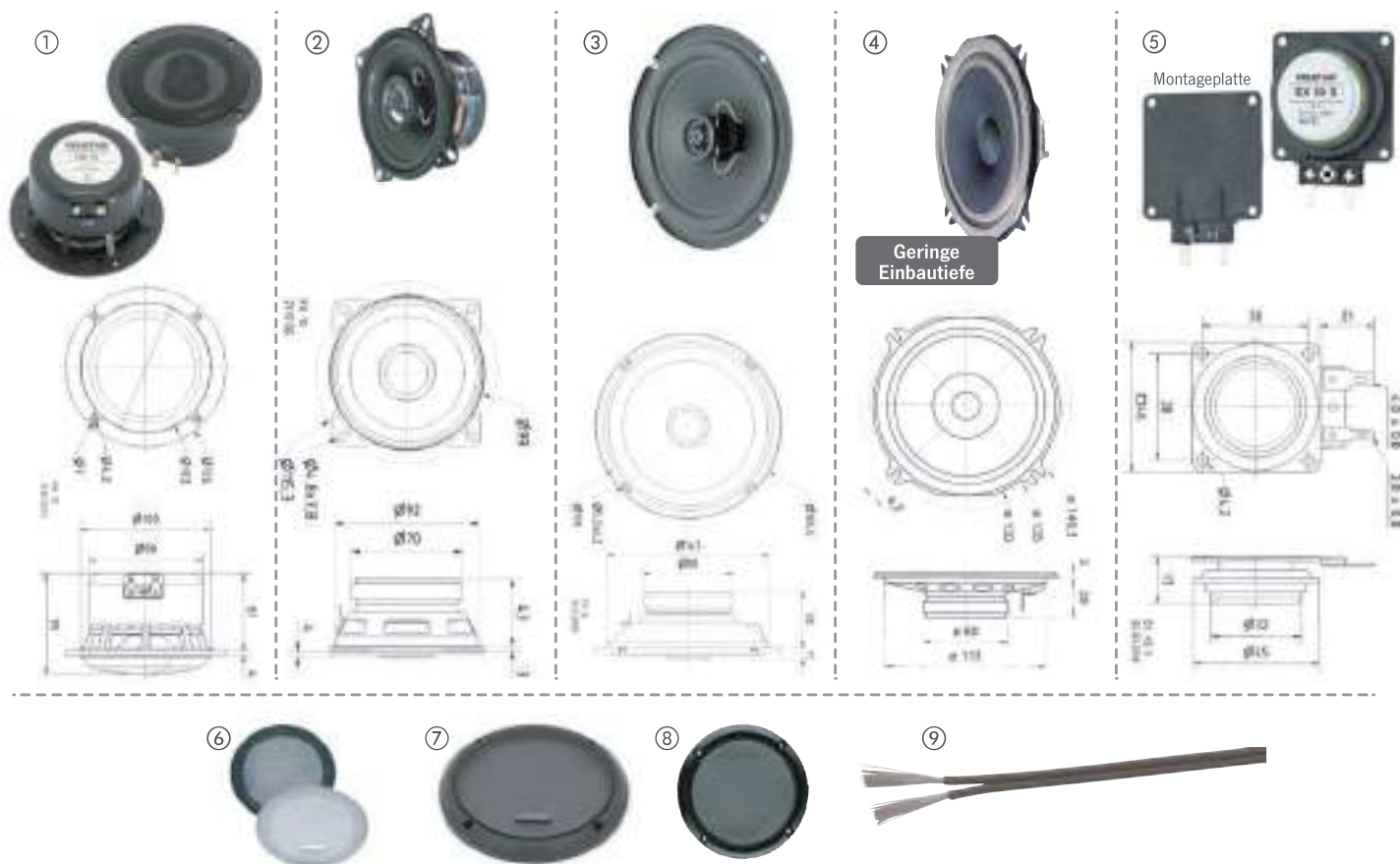

① **HX 10 Premium-Sound mit kompakten Abmessungen**  
10 cm (4") High-End-2-Wege-Koaxiallautsprecher mit sehr breitem Übertragungsbereich und besonders ausgeglichenem Frequenzgang. (1 Stück)  
Inkl. Abdeckgitter. **49803 116,-**

② **FX 10 Die günstige Einsteigerklasse**  
10 cm (4") 2-Wege-Koaxiallautsprecher mit Euro-Normkorb. Integrierte Frequenzweiche (Kondensator) für den Hochtöner. (1 Stück)  
**49804 26,60**

③ **FX 16 Der Große mit sattem Bass**  
16 cm (6,5") 2-Wege-Koaxiallautsprecher mit Normkorb. Integrierte Frequenzweiche (Kondensator) für den Hochtöner. (1 Stück) **49801 35,90**

④ **FR 12 Der 28mm ultraflache Möbellautsprecher**  
13 cm (5") Breitbandlautsprecher mit inverser Sicke. Besonders flache Bauform (nur 28 mm), daher überall dort einsetzbar, wo wenig Platz zur Verfügung steht. (1 Stück) **49811 19,70**

⑤ **Exciter EX 60 S Der individuelle Flächenlautsprecher**  
Exciter, auch Körperschallwandler oder Bodyshaker genannt. Die Befestigung auf der Oberfläche der anzuregenden Platte kann durch Kleben oder Schrauben erfolgen. Anwendungsmöglichkeiten: Signalausgabe in Anwendungen aller Art, bei denen aus Designgründen oder zum Schutz vor Umwelteinflüssen oder Vandalismus keine sichtbaren Lautsprecher verbaut werden können (z. B. unter dem Hubbett). Die technischen Parameter sind abhängig von Material, Abmessung und Form der anzuregenden Platte. **49810 62,30**

⑥ **Zubehör Schutzgitter für FX 10**  
schwarz (1 Stück) **49806 7,10**  
silber (RAL 9006) (1 Stück) **49807 7,90**  
⑦ **Zubehör Schutzgitter für FX 16** (1 Stück) **49808 12,90**  
⑧ **Zubehör Schutzgitter für FR 12** (1 Stück) **49809 7,-**  
⑨ **Lautsprecherkabel** (10m, 2x 0,75mm<sup>2</sup>) **810629 9,90**

*Max. Langzeitleistung nach DIN EN 60268-5	HX 10	FX 10	FX 16	FR 12	Exciter EX 60 S
Nenn-/Musikbelastbarkeit	40 W / 60 W	40 W / 70 W	40 W / 60 W	15 W / 40 W	25 W *
Impedanz	4 Ω	4 Ω	4 Ω	4 Ω / 8 Ω	8 Ω
Übertragungsbereich (- 10 dB)	50-22000 Hz	70-22000 Hz	60-20000 Hz	70-18000 Hz	
Mittlerer Schalldruckpegel	81 dB (1 W/1 m)	84 dB (1 W/1 m)	86 dB (1 W/1 m)	85 dB (1 W/1 m)	
Grenzauslenkung xmech	± 1,5 mm	± 2 mm	-	± 2,5 mm	
Resonanzfrequenz	70 Hz	110 Hz	105 Hz	110 Hz	
Obere Polplattenhöhe	4 mm	3 mm	3 mm	3 mm	
Schwingspulendurchmesser	25 mm	25 mm Ø	20 mm	20 mm	32,5 mm
Wickelhöhe	7 mm	6 mm	6,3 mm	4,5 mm	
Schallwandöffnung	101 mm	93 mm Ø	144 mm	114 mm	
Gewicht netto	0,52 kg	0,4 kg	0,6 kg	0,284 kg	0,12 kg

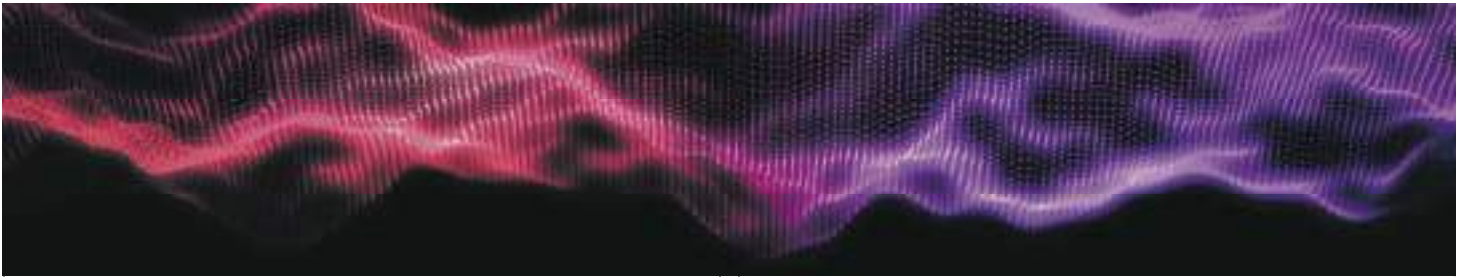

## Axton Sound System für FIAT Ducato

① **AXTON ATC26-DUC: Fahrzeugspezifisches Composystem für FIAT Ducato**  
 Ein 2-Wege Comosystem dass gezielt für den Ducato entwickelt wurde.  
 Mit Tiefmitteltöner, Hochtöner, fahrzeugspezifische Steckverbindungen für Direktanschluss. Technische Daten: Musikbelastbarkeit 160W, Nennbelastbarkeit 120W RMS, Frequenzgang 60 Hz-25 kHz, Nominale Impedanz 4 Ohm, Empfindlichkeit 1W/1 m: 91 dB.

81721 149,--

② **AXTON ATB20P: kompakter 20 cm Under Seat Aktivsubwoofer**  
 Gehäuse aus Aluminiumglas, 8"/20 cm Woofer, 2 Passiv-Membranen (185 x 52 mm) für tiefen kräftigen Bass, Basspegel-Fernbedienung.  
**Technische Daten:** RMS Power 150 Watt. Rauschabstand > 90 dB, Fequenzbereich 20-150 Hz, Eingangsempfindlichkeit High-Level 330 mV-9V, Eingangsempfindlichkeit Low-Level 100 mV-6V, Abmessungen (LxBxH): 345 x 245 x 70 mm

81722 195,--

③ **SPC-P40-Spectron Kabelset für Subwoofer**  
 Set besteht aus 5 m Powerkabel Minus (10 mm<sup>2</sup>), AGU-Sicherungshalter, Sicherung, 5 m Cinchkabel mit Remote, 2 x Ringkabelschuhe.

81723 26,90



## Pioneer TS-Fiat-Ducato-Sound-System Das praktische Komplettpaket zur Klangverbesserung

- Passend für Fiat Ducato, Peugeot Boxer und Citroen Jumper
- Adapterringe für passgenaue Montage
- Praktische Steckverbindungen
- Bebilderte, deutschsprachige Einbauanleitung
- 16,5 cm 2-Weg Kompo
- Maximale Belastbarkeit 350 W, 80 W RMS

Mit dem maßgeschneiderten 2-Weg-Komponentenlautsprecher-Upgradeset von Pioneer werten Sie das werkseitige Audiosystem Ihres Fiat Ducato X250/X290 (ab 2006)\* schnell und einfach auf. Das praktische, hochwertige und für den Selbsteinbau geeignete Plug & Play-Komplettpaket lässt sich dank der mitgelieferten Einbau- und Kabelanschlussadapter besonders leicht installieren\*. Die im Set enthaltene fahrzeugspezifische Einbauanleitung führt Sie sicher durch den Installationsprozess.

81708 149,--

### Lieferumfang:



\*Abhängig vom Fahrzeug werden eventuell zusätzliche Installationsmaterialien benötigt.



## RV-FR5250 2-Wege Einbaulautsprecher

Sehr flacher Innenlautsprecher zum einfachen Einbau in Freizeitfahrzeugen.  
 Ø 13,3 cm. Maximal 100 Watt. Flach montierter Hochtöner.  
 Nur 31,5 mm Einbautiefe.  
 2 Stück

850345 49,90



Sehr geringe Einbautiefe



**Mobiles Mini Radio**

Nur 11,6 cm breit

**KATHREIN**

**DAB+ Mini Radio**

- DAB+ und FM empfangsfähig
- Bluetooth für Audio-Streaming
- OLED-Display mit Anzeige von DAB-Service und Informationen
- Integrierter, wiederaufladbarer Akku für hohe Mobilität
- Inkl. Wurfantenne 3,5 mm

Mit dem DAB+ Mini Radio im Hosentaschenformat genießen Sie rauschfreien Radioempfang in bester Qualität. Die zusätzliche Bluetooth-Funktion ermöglicht drahtloses Audio-Streaming z.B. vom Mobiltelefon und der integrierte Akku bietet hohe Mobilität.

**Technische Daten:** Ausgangsleistung RMS: 1,6W, wiederaufladbarer, integrierter Li-Ionen-Akku mit 2600 mAh. Ladeanschluss: Micro-USB-Port 5V 1A, Ladestrom: 500mA. Betriebstemperatur: 0°C bis +35°C. Maße: BxHxT 116x73,5x65 mm, Gewicht: 0,4kg

Gehäuse Echtholzurnier (hell)	49766	139,-
Gehäuse Silber	49767	139,-

**CARBEST**  
INNOVATIONS FOR MOBILE LIFE



**Tischleuchte mit Bluetooth-Lautsprecher**

- LED-Licht mit atmosphärischem, realistischem Flammeneffekt
- Wiederaufladbar via Micro-USB
- Bluetooth-Soundbox

LED Tischleuchte mit integriertem Bluetooth-Lautsprecher. Unkomplizierte Kopplung mit dem Smartphone. Übertragungreichweite >10m. Lautstärke >90dB. Stromversorgung: 5V 1A. Ausgangsleistung: 5W. 2000mAh Li-Polymer Akku. Material: ABS. Maße: Ø98 x H165 mm.

83184 27,95



## Sicherheitssystem zur Kollisionsverhütung /-minderung



- Vorausschauende Kollisionswarnung
- Fußgänger- und Fahrradfahrer-Erkennung
- Abstandsüberwachung und -warnung
- Fahrspurerkennung ab ca. 70 km/h
- Verkehrszeichenerkennung und -anzeige
- Warnung bei Geschwindigkeitsüberschreitungen
- Warnt den Fahrer bei unerwarteten Gefahren akustisch & optisch
- Fernlichtsteuerung, zusätzliches Relais erforderlich

Einbau nur über einen Fachhändler oder eine Werkstatt Ihres Vertrauens.

Das Mobileye® 630 ist eine Sicherheitslösung zur Kollisionsverhütung bzw. Kollisionsminderung. Potentielle Gefahrensituationen werden erkannt und der Fahrer wird durch akustische und optische Signale gewarnt. Es unterstützt den Fahrer in Form eines »dritten Auges«, kontinuierlich das Geschehen vor dem Fahrzeug im Blick zu halten.

Die im System enthaltene intelligente Kamera wird an der inneren Windschutzscheibe des Fahrzeugs angebracht. Sie nutzt die neuesten Mobileye-Technologien zur Überwachung der Fahrbahn vor dem Fahrzeug. Das LCD Display warnt mit Bild und Leuchtsymbolen.



① Mobileye® 630 Fahrassistenzsystem	47081	799,-
② Mobileye® CAN-Sensor für System 630 Zum Anschluss an KFZ-Canbus-System	470811	48,90
③ Mobileye® Vibrationsgeber für Lenkrad Als Ergänzung für Spurhalteüberwachung	470812	18,90

### DIE 6 MOBILEYE FUNKTIONEN IM ÜBERBLICK

Das Mobileye Unfallpräventionssystem unterstützt Fahrer in Form eines „dritten Auges“, kontinuierlich das Geschehen vor dem Fahrzeug im Blick zu behalten. Es identifiziert potentielle Gefahrensituationen und warnt den Fahrer durch akustische und optische Signale, um ihn zu unterstützen eine Kollision verhindern oder vermindern zu können.



Vorausschauende Kollisionswarnung - einschließlich Motorraderkennung



Abstandsüberwachung und Warnung



Intelligente Aufblendlichtsteuerung



Geschwindigkeitsbegrenzungsanzeige & Verkehrszeichenerkennung



Fußgängerkollisionswarnung einschliesslich Fahrradfahrerererkennung



Spurhaltewarnung