



## Sonnensegel



Como Größe 1 – 10  
Seite 8

Mauritius M, L & XXL  
Seite 8

Playa Air 300/400 & Playa 260/325  
Seite 9

Palm Beach  
Seite 10

## Adria Action Vorzelte



Luftzelt Adria Action Air 361  
Seite 11

Für Adria Action 361  
Seite 11

Elan 280 & 340  
Seite 12

One Beam Air – Breite 220 & 260 cm  
Seite 13

## Aufblasbare Wohnwagen Teilzelte

## Wohnwagen Teilzelt

## Aufblasbare Wohnwagen Teilzelte



Lynx Breite 200 & 240 cm  
Seite 14

Rimini Air II Breite 390 cm  
Seite 15

Eclipse 420  
Seite 16

Marina Air – Breite 290, 390 & 490  
Seite 17

## Aufblasbare Wohnwagen Teilzelte

## Wohnwagen Vorzelt



Esprit 360  
Seite 18

Evora 260 & 390  
Seite 19

Esprit 420 Pro RVS  
Seite 20

Ancona  
Seite 21

## Wohnwagen Schutz



Schutzplanen/-dach und Zubehör  
Seite 23 - 24

Schutzhüllen  
Seite 25

Bodenschürzen/Radabdeckungen  
Seite 26

Thermomatten  
Seite 27



ab **79,90**

Größe 8 Hellgrau

## Como – Das universelle Sonnensegel

- Extrem reißfest
- Wetterfest und abwaschbar
- Mit 5+8 mm Kederanbindung

Sehr stabiles Sonnensegel aus Oxford Polyester 210D bei Größen 1 - 3, ab Größe 4 300D in Hellgrau oder Anthrazit mit Grauer Einfassung.

**Lieferumfang:** Sonnensegel, Größe 1 und 2 mit zwei Aufstellstangen, ab Größe 3 mit drei Aufstellstangen, Heringe und Abspannleinen.

### Hellgrau – Tiefe 240 cm

Gr. 1	200 cm	2,5 kg	90020	79,90
Gr. 2	250 cm	3,0 kg	90021	89,90
Gr. 3	300 cm	3,5 kg	90022	99,90
Gr. 4	350 cm	4,0 kg	90023	109,90
Gr. 5	400 cm	4,5 kg	90024	129,-
Gr. 6	450 cm	5,0 kg	90025	139,-
Gr. 7	500 cm	5,5 kg	90026	159,-
Gr. 8	700 cm	7,5 kg	90019	159,-
Gr. 10	900 cm	8,5 kg	90017	189,-

### Anthrazit – Tiefe 240 cm

Gr. 2	250 cm	3,0 kg	900212	89,90
Gr. 3	300 cm	3,5 kg	900222	99,90
Gr. 4	350 cm	4,0 kg	900232	109,90
Gr. 5	400 cm	4,5 kg	900242	129,-
Gr. 6	450 cm	5,0 kg	900252	139,-

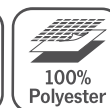
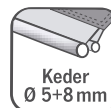

Extrem reißfest  
und wetterfest

Größe 4 Anthrazit



ab **131,-**

Abspannbare,  
schwenkbare  
Seitenteile

## Mauritius – Sonnensegel für Wohnwagen mit hoher Variabilität

- Schatten für große und kleine Fahrzeuge
- Schlaufen zum Befestigen mit Saugnäpfen und Keder mit 5 und 8 mm Durchmesser
- An allen Ecken Ösen

Die nach unten abspannbaren schwenkbaren Seitenteile sorgen für zusätzlichen Licht- oder Sichtschutz.

**Lieferumfang:** Sonnensegel, verstellbare Stahlaufstellstangen bis max. 220 cm: 2 Stück für Mauritius M und L, 3 Stück für Mauritius XXL. 6 Heringe, 6 Abspannleinen im praktischen Packsack.

**Mauritius M**, Keder 200 cm, Maße: B 460xT 300 cm, Packmaß ca. 66xØ 12 cm

Gewicht: 4,6 kg  
**900575**      **131,-**

**Mauritius L**, Keder 250 cm, Maße: B 510xT 300 cm, Packmaß ca. 66xØ 13 cm

Gewicht: 5,0 kg  
**900573**      **152,-**

**Mauritius XXL**, Keder 300 cm, Maße: B 560xT 300 cm, Packmaß ca. 66xØ 16 cm

Gewicht: 6,6 kg  
**900572**      **195,-**

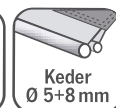
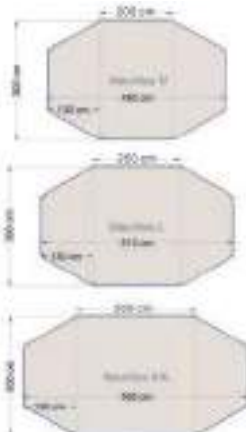

### PASSEND DAZU:

**Luxus-Aluminium-Teleskopstangen**  
Mit Drehmechanismus und Arretierung . Länge 95-230 cm, Ø30 mm  
**90370**      **19,90**



## Universal Luft-Sonnensegel Playa Air 300 & 400 Caravan

Anbauhöhe: ↑  
235 - 250 cm ↓



- Sonnensegel mit Lufttechnologie
- Schneller Auf- und Abbau
- Geringes Gewicht
- Seitenwände per Reißverschluss entnehmbar
- Sturmabspannung mit Klickverschluss
- Aufbau mit nur einem Luftschlauch
- Anbindung mit Kederprofil Ø 5+7 mm

**Lieferumfang:** Sonnensegel, Luftschlauch, 2 Seitenwände, Luftpumpe, Erdnägeln, Sturmabspannung, Abspannleinen, Tragetasche.

Breite 300 cm	906887	339,-
Breite 400 cm	906888	379,-

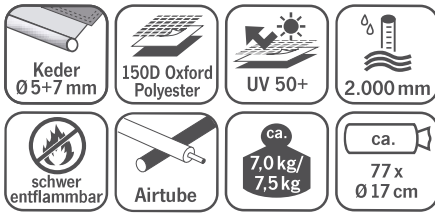
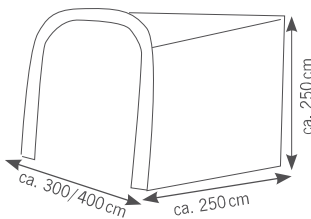

Seitenwände einfach per  
Reißverschluss zu entfernen



## Universal Sonnensegel Playa 260 & 325 Caravan

Anbauhöhe: ↑  
245 cm ↓



- Universelles Sonnensegel in zwei Breiten
- Mit großen Seitenfenstern
- Schneller Auf- und Abbau
- Geringes Gewicht
- Aufbau mit nur einer Fiberglasstange
- Anbindung mit Ø 7 mm Kederprofil

**Lieferumfang:** Sonnensegel, Fiberglas- und Stahlgestänge, Erdnägeln, Abspannleinen, Tragetasche.

Breite 260 cm	906881	159,-
Breite 325 cm	906882	199,-

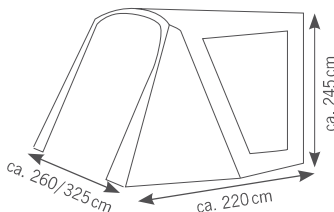
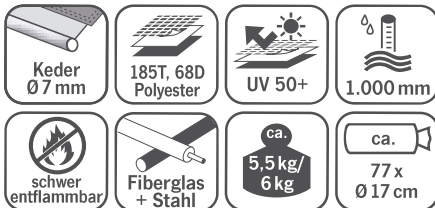



① Sonnensegel  
159,-



③ Seitenwand  
109,-



ca.  
5,4 kg

ca.  
74 x 16  
x 16 cm

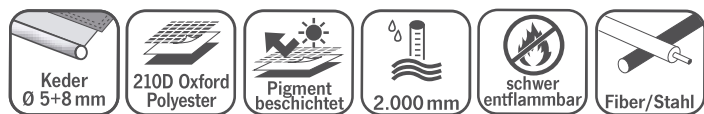

② Sonnensegel  
179,-

④ Seitenwand  
115,99



ca.  
6,8 kg

ca.  
74 x 16  
x 18 cm

## Palm Beach 2 – Sonnensegel und Seitenwand für Wohnwagen und Campingbusse

- Robustes Sonnensegel mit 240 cm Tiefe
- Seitenwände optional in zwei verschiedenen Breiten
- Anbindung mit 5+8 mm Kederprofil
- Inklusive Diagonalstäbe gegen »Wassersack« im Kuppeldach

### ① Palm Beach 2 2.6 – Breite 260 cm

Schickes und robustes Sonnensegel für Ihren Wohnwagen, mit angenehmem Kederprofil. Auch passend für VW Transporter mit Multirail oder ähnlicher Kederschiene. Die beiden mitgelieferten Aufstellstäbe sowie zwei diagonal verlaufenden Glasfaserstäbe, sorgen für eine stabile Durchwölbung des Sonnendaches nach oben - gegen die Bildung eines Wassersacks im Kuppeldach.

**Lieferumfang:** Sonnendach, 2 Aufstellstäbe, 2 Diagonalstäbe, Erdnägeln und Abspannleinen

900151 159,-

### ② Palm Beach 2 3.0 – Breite 300 cm

Die Länge von 3 Meter ist Ideal für VW Transporter LR oder T3. Mit angenehmem Kederprofil passend für Fahrzeuge mit Multirail oder ähnlicher Kederschiene. Bei Fahrzeugen mit Regenrinne empfehlen wir als Adapter zum Kederprofil unsere Doppelkederschiene Art.Nr. 90120.

**Lieferumfang:** Sonnendach, 3 Aufstellstäbe, 2 Diagonalstäbe, Erdnägeln und Abspannleinen

900152 179,-

## Passende Seitenwände für Palm Beach 2 2.6 und 2 3.0.

Das Netzfenster bietet Sichtschutz bei maximaler Luftdurchlässigkeit und ist bei Bedarf durch Abdeckung verschließbar. Die Seitenwand wird mit der Oberkante per Klettverschluss am Sonnendach befestigt und am Boden abgespannt. Links oder rechts montierbar. **Lieferumfang:** Seitenwand, Erdnägeln, Abspannleinen

③ Durch die Breite von 2,25 m lässt sich die Bus-Schiebetür ungehindert öffnen.

**Gewicht:** ca. 2,2 kg. **Maße:** B 225 x H 180 cm  
900153 109,-

④ Durch die Höhe von 200 cm läßt sich die Seitenwand weiter ausstellen. Gewicht ca. 2,5 kg. Maße B 240 x H 200 cm

900154 115,99

**Zubehör: 2 Ersatz-Diagonalstäbe Glasfaser für Palm Beach 2 2.6 (900151)**

ohne Abb. 900148 19,95



**Sperrstück** für Kederschiene, z. B. Multirail, je 2 Stück

Ø 5 mm	901271	3,95
Ø 7 mm	901272	3,95
Ø 7 mm	901273	5,50



## Adria Action Air – Aufblasbares Vorzelt für den Adria Action 361

- Leicht und schnell aufzubauen
- Fahrzeuganbindung: 7 mm Keder
- Transparente Fenster mit Abdeckung
- Mit Zeltboden sowie Rad- und Windblende

Schnell und leicht aufgebaut durch aufpumpen des Luftschlauches. Schließt passgenau mit der Rundung der Außenwand ab. Seitliche Fenster mit Moskitonetzen und hochrollbaren Abdeckungen, Fronttür aufrollbar oder als Sonnensegel zu nutzen. Herausnehmbarer Boden.

**Lieferumfang:** Zelthaut mit Airtube, Boden, Windblende, Aufstellstangen, 3 Dachstangen, Spannleinen, Heringe, Luftpumpe, Packsack.

936680 799,-



seitliche Fenster mit Moskitonetzen

ab 799,-

Inkl. Zeltboden und Rad-/Windblende

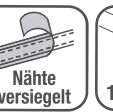

## Leichtgewichtiges Spezialzelt für den Adria Action 361

- Leicht aufzubauen
- Fahrzeuganbindung: 7 mm Keder

Leicht aufzubauen durch außenliegendes Gestänge und Clip-Befestigung. Schließt passgenau mit der Rundung der Außenwand ab. Bietet 10m<sup>2</sup> zusätzlichen Wohnraum.

Seitliche Fenster mit Moskitonetzen und hochrollbaren Abdeckungen, 3 Frontfenster mit Folie und Vorhängen.

**Lieferumfang:** Zelthaut, Gestänge, Aufstellstangen, Spannleinen, Heringe, Packsack 936684 699,-

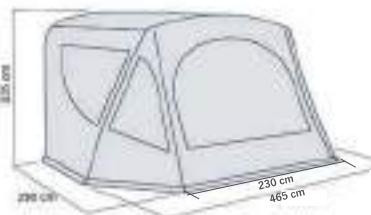

699,-

seitliche Fenster mit Moskitonetzen





## Premium Wohnwagen-Vorzelte ELAN 280 & 340

OUTDOOR  
REVOLUTION  
WWW.OUTDOOR-REVOLUTION.COM



Getönte Fenster

699,-

Elan 280



8 Jahre Garantie  
auf Luftschräume  
(Material-/Herstellerfehler)

Elan 340

749,-

### Elan 280 und Elan 340 Leichte, geräumige Vorzelte mit Luftschlauchtechnologie

- Mit getönten Fenstern
- Fahrzeuganbindung: 5 und 7 mm Kederprofil
- Vorhänge mit Reißverschluss
- Inkl. Sturmsicherungsbänder
- Mit Windblende

Eleganz und Einfachheit vom feinsten; das größte kleine Air-Vorzelt auf dem Markt. Dieses sehr leichte, kompakte Caravan-Vorzelt eignet sich hervorragend für Paare, die spontane Wochenenden genießen wollen und auf Qualität achten.

Die vielseitige Front kann entweder vollständig eingezippt bleiben, halb heruntergeklappt oder komplett zurückgerollt und festgezippt werden.

**Lieferumfang:** Zelthaut, Luftschlauch, Luftpumpe, Sturmspannung, Spannleinen, Heringe, Packsack



Sturmspannung  
außen



Sturmspannung  
innen

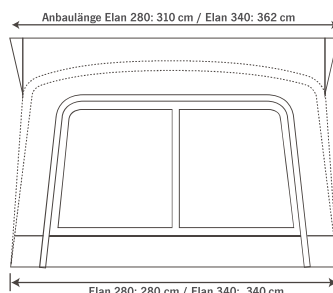
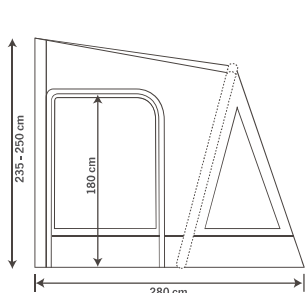
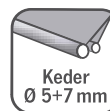
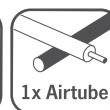

ca.  
16,9 kg

ca.  
76 x 32  
35 cm

Elan 280  
900001

699,-

ca.  
18,5 kg

ca.  
78 x 36  
36 cm

Elan 340  
900002

749,-



## Super schnell aufgebaut ONE BEAM AIR 220 & 260



**NEW  
2022**

Nur ein Luftschlauch für schnellen Aufbau

Perfekt belüftet

Inkl. Windblende

One Beam Air 220

Anbauhöhe: 235-250 cm

### One Beam Air 220 & 260 – Große Front mit Moskitonetz

- Luft-Technik mit nur einem Luftschlauch für schnellen Auf- und Abbau
- Front und Seiten mit Moskitonetz für Belüftung und Schutz vor Insekten
- Geringes Gewicht
- Windblende, Andruckstangen und Sturmabspannung inklusive
- Inklusive praktischer Tragetasche und Luftpumpe

Aufblasbares Wohnwagenvorzelt mit nur 1 Luftschlauch für schnellen Auf- & Abbau, Luftschlauch: TPU Ø10cm, Anbindung Keder Ø7mm. Beide Seitentüren sowie die große Fronttür sind mit Moskitonetz und transparenten Fenstern ausgestattet.

**Lieferumfang:** Zelt mit Luftschlauch, Heringe, Aufstellstangen, Andruckstangen, Windblende, Spannleinen, Sturmabspannleinen, Luftpumpe, Tragetasche.

Breite 220	935397	299,-
Breite 260	935398	339,-

Ersatzluftschlauch:

Für Breite 220	9353971	59,95
Für Breite 260	9353981	64,95

One Beam Air 220



ab 299,-



Sturmabspannung

Front mit Moskitonetz

One Beam Air 220

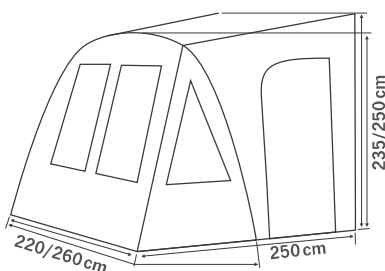

**Befestigung am Fahrzeug:**

- Keder Ø 7 mm
- Abspannschlaufen

100% Polyester 185T

3.000 mm

schwer entflammbar

UV-Schutz

Airtube

ca. 11 kg / 12 kg

ca. 115 x 25 x 30 cm





**Westfield**  
Top Quality Concept



ab **439,-**

Kein Gestänge erforderlich



## Lynx 200 und 240 – Kleines Schnellaufbau-Reisezelt

- Leicht aufzubauen durch Luftschläuche
- Sehr leichtes, UV beständiges Material
- Inkl. Windschürze u. Radabdeckung

Dieses Leichtgewicht und Schnell-Aufbau Airtube-Teilvorzelt ist speziell für den Eingangsbereich Ihres Wohnwagens/Motorhomes entwickelt. In nur wenigen Minuten aufgestellt bietet es einen praktischen Wetterschutz und viele Nutzungsmöglichkeiten. Durch die AES-Technik bietet das Vorzelt eine hohe Standfestigkeit und ist in kürzester Zeit aufgepumpt. Fahrzeuganbindung: Kederprofil.

**Lieferumfang:** Doppel-Pumpe mit automatischer Abschaltung, inkl. Schaumwulst und Alu-Sturmstange

Lynx 200 900087 439,-  
Lynx 240 900097 459,-

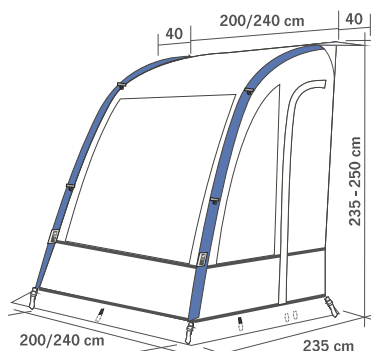

Lynx 200

ca. **9,8 kg**

ca. **113x25 x25 cm**

Lynx 240

ca. **11,2 kg**

ca. **116x24 x22 cm**

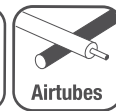



## Schnellaufbau-Luftzelt RIMINI AIR II

**NEW  
2022**



**699,-**

**i** Casa Air II für Reisemobile finden Sie auf Seite 73

Anbauhöhe: ↑ ↓  
235 - 250 cm



### Rimini Air II

- Premium Luftschläuche
- Leicht und schnell aufzubauen durch 4 separate Luftschläuche
- Transparente Fenster
- Die Frontteile können aufgerollt oder als Sonnensegel aufgestellt werden
- Besonders stabil durch die Kombination von Luftsäulen und Aluminium-Verstärkungsstangen
- Inklusive Windblende, Andruckstange und Schaumwulst

Das Zelt ist besonders langlebig dank austauschbarer doppelter Luftschläuche.

Die Front besteht aus 3 Segmenten mit großen transparenten Fenstern.

Die Seitenteile sind für eine gute Belüftung mit Moskitonetz ausgestattet.

Alle Fenster haben eine Innenabdeckung zum Schutz der Privatsphäre.

Farbe: Hellgrau und Dunkelgrau

**Lieferumfang:** Zelthaut inkl. Luftschläuchen, Luftpumpe, Aufstellstangen, Andruckstangen, Verstärkungsstangen Schaumwulst, Windblende, Spannleinen, Heringe, Packsack

900034      699,-

**Optionales Zubehör:**

Zeltboden  
9000342      49,95

Innenzelt, 230 x 130 cm  
9000341      69,95

Ersatzluftschlauch  
9000343      59,95



**Inklusive:** Schaumstoffwulst und Aufstellstange zur festen Anbindung an den Caravan

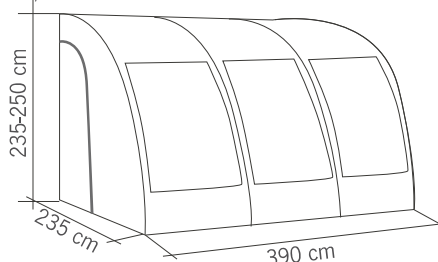

**Befestigung am Fahrzeug:**

- Doppelkeder Ø 5+7 mm
- Abspansschlaufen

**Polyester 185T**

**PU-beschichtet**

**3.000 mm**

**4x TPU Airtubes**

**ca. 17 kg**

**ca. 100 x 30 x 30 cm**



Anbauhöhe:  
235 - 250 cm



## Eclipse 420 – Großes Caravanvorzelt mit nur einem Luftschlauch

- Dura-Tech-Rahmen - mit nur einem Ventil zum Aufpumpen
- 8 Jahre Garantie auf den Luftrahmen
- Getönte Fenster
- Mit stabiler Sturmabspannung
- Besonders hohe Seitentüren
- Linke und rechte Tür herausnehmbar
- Neues Bodenanker-Gurtsystem für mehr Stabilität
- Extra hohe Türen (195 cm)

Mit 4,2m Breite ist dieses Vorzelt ideal für Familien, die zusätzlichen Schlaf- oder Wohnraum benötigen. Durch das »Dura-Tech« Einpunktaufblasssystem ist dieses Luftvorzelt eines der am schnellsten aufblasbaren und effizientesten auf dem Markt, ohne komplizierte Verbindungsschläuche. Bei geöffneten Fronttüren sitzt man wie unter einer Markise.

Farbe: Graphite/Stahlblau.

**Lieferumfang:** Zelt mit Luftschlauch, Luftpumpe, Vorhänge, Sturmabspannung, Heringe, Tragetasche.

<b>Eclipse 420</b>	<b>900086</b>	<b>1249,-</b>
<b>Ersatzluftschlauch</b>	<b>9000861</b>	<b>149,-</b>

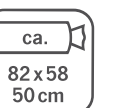
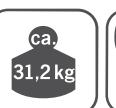
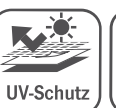
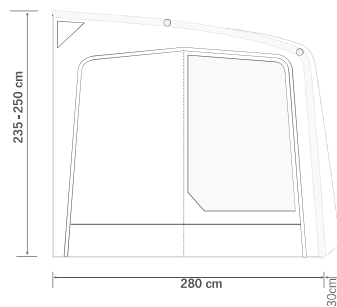
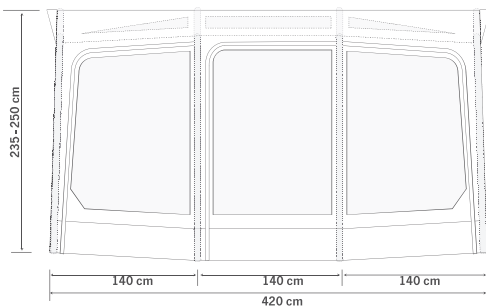



## Leicht & schnell aufgebautes Premium Luftvorzelt MARINA AIR



ab **799,-**

**NEU: Jetzt inklusive Moskitonetzfenstern**

Anbauhöhe:  
235 - 250 cm



**Abschlusspolster  
und Andruckstange**



### Marina Air in 3 Größen

- Leicht und schnell aufzubauen
- Beide Seitenwände mit Türen
- Inklusive Moskitonetzfenstern in der Front
- Alle Vorderteile herausnehmbar
- Alle Vorderteile zum Öffnen und als Sonnensegel nutzbar
- Fenster mit Verandafunktion
- Fensterabdeckungen innen
- Inkl. Abschlusspolster mit Andruckstangen
- Inklusive Windschutz für Anbringung am Wohnwagen

Vorzelt für Wohnwagen mit Luft-Technik. Alle Fenster lassen sich öffnen, so sitzen sie fast wie auf einer luftigen Veranda. Schaumwulst mit Stahlstange zum Andrücken an Wohnwagen. Boden als »Rahmen« unter Luftschläuchen für schnellen Aufbau.

**Lieferumfang:** Zelt, Luftschläuche, Moskitonetzfenster, Windblende, Spannstangen, Heringe, Spannleinen, Luftpumpe, Tragetasche.



**Sturmverstärkung**

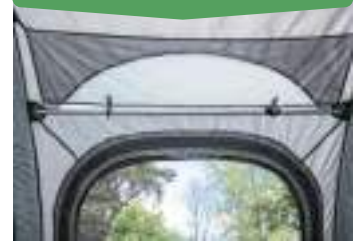

Modell	ca.	ca.	Artikel-Nr.	Preis
<b>Marina Air 290</b> 2 Zellen und 3 Luftschläuche	20 kg	70x44x40 cm	93702	799,-
<b>Marina Air 390</b> 3 Zellen und 4 Luftschläuche	24 kg	78x45x44 cm	93703	869,-
<b>Marina Air 490</b> 4 Zellen und 5 Luftschläuche	28 kg	78x55x50 cm	93704	999,-



**Befestigung am Fahrzeug:**

- Keder Ø 7 mm
- Abspannschlaufen



UV-Schutz



3.000 mm



300D Oxford PES



schwer entflammbar

### Ersatzluftschläuche:

Außen (links+rechts)	E26605	49,99
Mitte	E26606	49,95

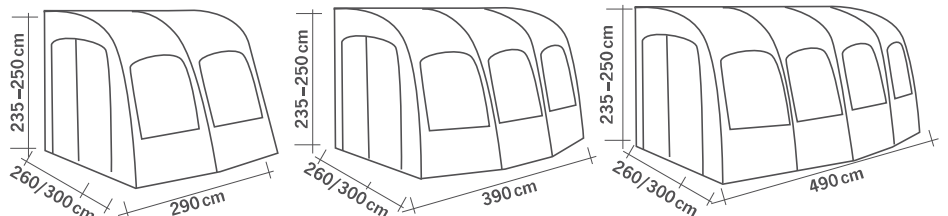



**8 Jahre Garantie**  
auf Luftschläuche  
(Material-/Herstellerfehler)



Getönte Fenster mit  
Panoramafunktion

**1099,-**



Sehr geräumig

## Esprit 360 – Geräumiges Caravanvorzelt mit Luftschläuchen

- Getönte Panorama-Fenster mit Verandafunktion
- Fahrzeuganbindung: 5+7 mm Kederprofil
- Mit verschiebbaren Vorhängen
- Inklusive Sturmsicherungsbindern
- Mit Windblende und Schmutzfänger

Ein vielseitiges Vorzelt mit Luftschlauchrahmen mit nur einem Inflationspunkt. Perfekt für Paare und Familien. Mit außergewöhnlichem Pro-800HD-Gewebe und weichem, bedruckten inneren Dachgewebe. Die vorderen Türen können ganz geöffnet, zurückgerollt oder nur die obere Hälfte heruntergeklappt werden.

Optionale Erweiterungsmöglichkeit mit Anbau ist an beiden Seiten möglich.

**Lieferumfang:** Zelt, Luftschläuche, Heringe, Spannleinen, Windblende, Sturmabspannung, Luftpumpe, Tragetasche

**Esprit 360 900006 1099,-**

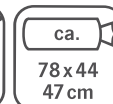
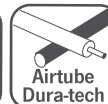
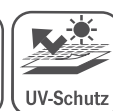
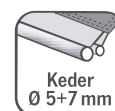
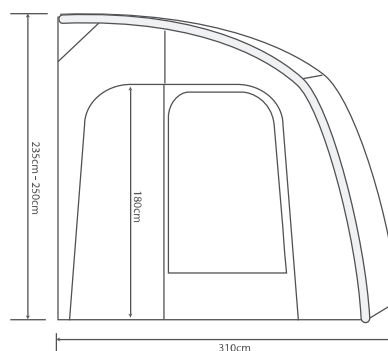
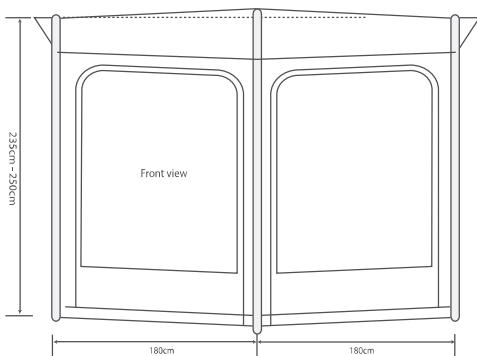



8 Jahre Garantie  
auf Luftschläuche  
(Material-/Herstellerfehler)



1099,-

Evora 260

## Evora 260 und 390 – Pro Climate, für wärmere Regionen da besonders atmungsaktiv

- Pro.Climate Stoff: Kunstfaser mit der atmungsaktivität von Polycotton und wasserbeständigkeit/Haltbarkeit von Polyester
- Dura-Tech-Rahmen - mit einem einzelnen Inflation Point Tube
- Getönte Fenster
- Tiefe 280 cm
- Kederprofil 5 und 7 mm
- Mit Schiebevordhängen für mehr Privatsphäre
- Mit stabiler Sturmabspannung
- Reißverschlussstüren vorne
- Linke und rechte Türen mit Reißverschluss für den Anbau

Mit 2,6 m und 3,9 m sind diese Vorzelte ideal für kleinere Familien, die zusätzlichen Schlaf- oder Wohnraum benötigen und zusätzlich mit einem optionalen Anbau kompatibel sind, der sowohl links als auch rechts angebracht werden kann. Durch das »Dura-Tech« Einpunktaufblasssystem ist dieses Luftvorzelt eines der schnellsten und effizientesten auf dem Markt, ohne komplizierte Verbindungsschläuche. Die Tiefe von 280 cm ist mit allen Camping- und Caravan-Plätzen kompatibel.

Farbe: Graphite/Stahlblau  
Lieferumfang: Zelt mit Luftschlauch, Luftpumpe, Vordhänge, Windschutz, Sturmabspannung, Heringe.

Evora 260 900009 1099,-

Evora 390 9000092 1249,-

### Optional: Zeltteppich Treadlite

Für Evora 260 9000091 32,60



Evora 390



Evora 390

1249,-

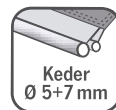

Keder  
Ø 5+7 mm



100% Polyester  
Pro.Climate



Atmungsaktiv



Nähte  
versiegelt



4.000 mm

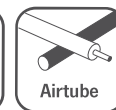

Airtube

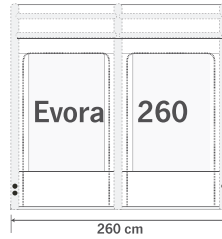
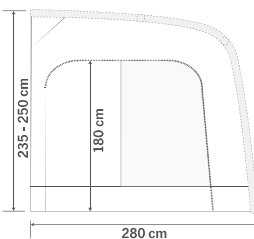

Evora 260



ca.  
24,9 kg



ca.  
82 x 52  
x 39 cm

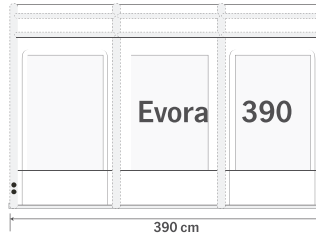

ca.  
31,3 kg

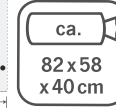

ca.  
82 x 58  
x 40 cm



### Optional: Anbau für Evora 260/390

Rechts oder Links anzubringen. Mit Innenzelt und Stahl Aufstellstange.

Maße: B 200 x H 180 x T 225 cm

Packmaße: 73 x 24 x 24 cm

9000094 349,-



**8 Jahre Garantie**  
auf Luftschläuche  
(Material-/Herstellerfehler)



Getönte  
Panoramafenster mit  
Verandafunktion

**1499,-**

## Esprit 420 Pro RVS – Weiterentwicklung des bewährten Esprit 420

- Mit revolutionärem Vario-System
- Wetterfestes, lichtechtes Premium-Gewebe für lange Lebensdauer
- Inkl. Befestigungspunkte für optionale Beleuchtung
- Getönte Panorama-Fenster mit Verandafunktion und Dachfenster
- Fahrzeugaanbindung: 5+7 mm Kederprofil
- Mit verschiebbaren Vorhängen
- Inklusive Sturmabspannung
- Herausnehmbare Seitentüren mit Moskitonetzen
- Neues Bodenanker-Gurtsystem für mehr Stabilität
- Extra hohe Türen (195 cm)

Dieses neue Caravanvorzelt mit Premium Ausstattung wird Sie begeistern. Das exklusive Revolution Vario System bietet die Möglichkeit per Reißverschluss die äußere Seitentür zu entfernen und in eine innere Position zu schieben, wodurch ein offener Vordachbereich entsteht. Das neu entwickelte Abspannsystem erleichtert den Aufbau des Zeltes und macht es sicher gegen Sturm.

Farbe: Graphite/Stahlblau  
**Lieferumfang:** Zelt mit Luftschlauch, Luftpumpe, Vorhänge, Sturmabspannung, Heringe.

**Vorzelt Esprit 420 Pro RVS**  
9000072 1499,-

**RVS Zwischen-Panel (R/H)**  
900005 115,-

**RVS Zwischen-Panel (L/H)**  
900004 115,-



Extra hohe Türen



Keder Ø 5+7 mm	Polyester Pro. 800HD	UV-Schutz	6.000 mm
Nähte versiegelt	Airtube Dura-tech	ca. 34,7 kg	ca. 82 x 58 x 54 cm

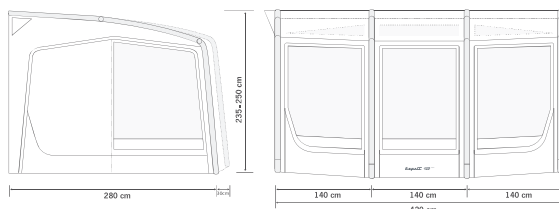

### Wie funktioniert das Vario-System?

Die äußere Seitentüren können per Reißverschluss in die jeweilige Panele gezippt werden, nach innen versetzt erhält man so einen offenen Verandabereich.

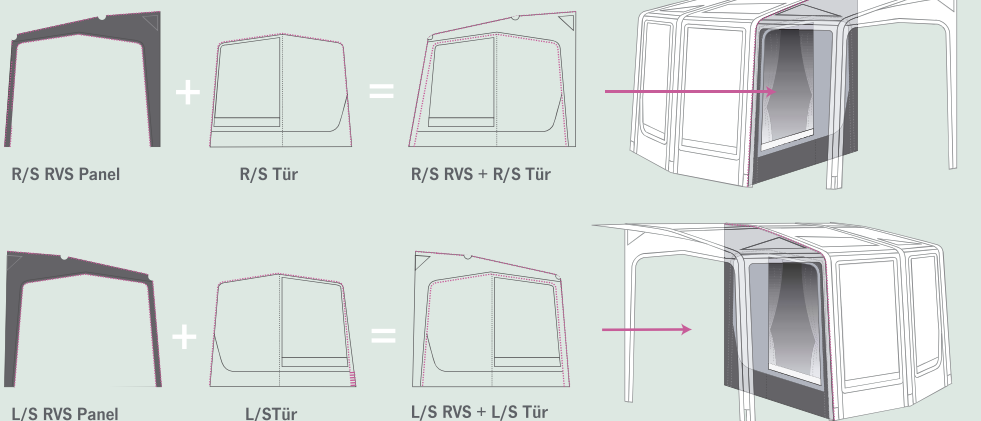



## Großes und geräumiges Vorzelt mit 300 cm Tiefe – ANCONA

Permanente Hochentlüftung in der Vorderwand



ab **979,-**

Abb. zeigt Caravan mit Umlaufmaß von 1050 cm

### Ancona – geräumiges Ganzjahresvorzelt

- Inklusive Gardinen
- Mit extra Kederschiene am Giebel zum Anbringen von Sonnensegeln
- Doppelfaltstreifen
- Verdeckte Reißverschlüsse
- Sturmbandgurte optional
- Wahlweise mit Stahl- oder Glasfibergestänge

Ein wunderschönes Vorzelt in harmonischen Farben und Top Design.

Dank seiner Tiefe von 300 cm bietet es reichlich Platz ohne beim Aufbau einen großen Mehraufwand zu verursachen. Die Vorderwandhälfen sind austauschbar, abklappbar und herausnehmbar, ebenso die Seitenwände.

Viel Schatten bietet die Sonnendachanbringung am Giebel. Ein doppelter Faulstreifen verhindert das Eindringen von Feuchtigkeit. Durch die Vario-Ecken rechts und links in den Seitenwänden wird das Vorzelt fest an den Wohnwagen gepresst.

**Material:** 100% Polyester Tencate, extra starke Qualität 240 g/m<sup>2</sup>.

**Lieferumfang:** Zelthaut, Gardinen, Radkasten- und Windblende, Päcktaschen und Abspannmaterial.

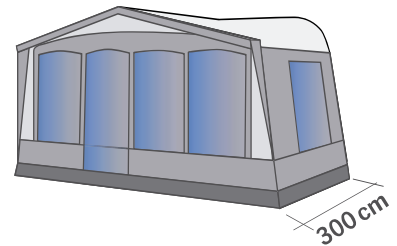

Umlauf-Maße	Gewicht (= Zelthaut + Gestänge)	Art.-Nr.	Preis
925 – 950 cm	44,9 kg	93509	979,-

Bitte zusätzlich bestellen, da nicht im Lieferumfang enthalten:

<b>Stahlgestänge</b>		93507	267,-
<b>Sturmbandset Ancona</b>	2 Stück	935073	38,90
<b>Quick Lock Pads</b>	3 Stück	935074	27,90
<b>Quick Lock Pads Hobby</b>	3 Stück	935075	35,90







## Wie messe ich das Umlaufmaß

Wenn Sie das Umlaufmaß Ihres Wohnwagens nicht kennen, haben Sie zur Ermittlung drei Möglichkeiten:

- Schauen Sie in Ihr mitgeliefertes Prospekt oder in die technischen Daten Ihres Wohnwagens
- Kontaktieren Sie Ihren Wohnwagen-Hersteller und erfragen Sie unter Angabe von Modell und Baujahr Ihr Umlaufmaß
- Messen Sie selbst – die sicherste Methode. Der Wohnwagen sollte waagrecht auf ebener Fläche stehen, um das Umlaufmaß Ihres Caravans zu messen. Sie messen von Abspannpunkt A (Boden) durch die Kederleiste des Wohnwagens, mit einer nicht dehnbaren Schnur bis zum Abspannpunkt B (Boden). Sollte die Kederschiene am unteren Ende noch einen Bogen nach innen machen, müssen Sie senkrecht zum Boden messen bzw. an der Einführungsstelle die Schnur aus der Schiene nehmen.

### Wichtig für aerodynamische Wohnwagen:

Bei Wohnwagen mit einem extrem schrägen Bug ist bereits ab einer Höhe von ca. 185 cm senkrecht zum Boden zu messen (Sie folgen also nicht mehr der Schiene).

Dieser ermittelte Wert ist das Umlaufmaß.

Punkt A und B sind gleichfalls die Abspannpunkte Ihres Vorzelts.

Liegt das Umlaufmaß Ihres Wohnwagens an einem Randbereich der Vorzelt-Größenangaben, so sollte man sich für die kleinere Zeltgröße entscheiden. Die Größenwahl Ihres Wohnwagen-Vorzelts richtet sich allein nach dem Umlaufmaß. Lediglich bei der Tiefe des Zelts bleibt eine freie Wahl.

### Befestigung der Dachstangen am Wohnwagen.

- Mit Wandösen, fest verschraubt (Bohrlöcher gut abdichten)! Zu dieser Variante raten wir bei Teilzelten. Die hinteren Dachecken sind fixiert und verschieben sich auch nicht bei stärkerem Seitenwind. Wandösen sind auch eine gute Wahl beim Dauercamping.
- Mit schraublosen Vario Clip! Diese werden auf den innen liegenden Keder geschoben. Der Vorteil bei dieser Variante ist die Flexibilität bei der Wahl der Befestigungspunkte. Der Clip ist mit dem Zelt Dach verbunden und kann bei nachlassendem Stangendruck nicht herunterfallen.

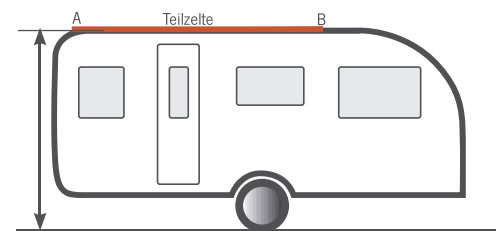
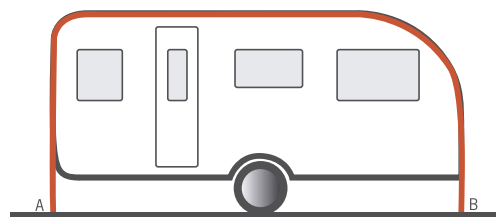

**DEIN MOBILES ZUHAUSE**

WOHNMOBILZELTE

BUSYVORZELTE  
REISEMOBILZELTE  
MARKISENVORZELTE

PLANEN- UND ZELTFABRIK, CAMPING UND FREIZEIT

**FINDE DEIN DRAUSSEN**

VOR-A DAUERSTANDZELTE

VORZELTE  
TEILZELTE & SONNENDÄCHER  
BESTELTZELTE  
DAUERSTANDZELTE  
PAVILLONS

PLANEN- UND ZELTFABRIK, CAMPING UND FREIZEIT

**HERZOG**  
ÜBER 50 JAHRE IHR VORZELT-PROFI

## CAMPING-SPASS DER SUPER LATIVE!

### HERZOG-VORZELTE FÜR PREMIUM-CAMPER!

#### WARUM?

Weil es nach oben keine Grenzen gibt und in einem luxuriösen Herzog-Vorzelt die schönsten Urlaubserinnerungen zuhause sind. Willkommen in der Herzog-Luxusklasse für Camping-Spaß der Superlative. Unsere High-Class-Vorzelte brillieren durch innovatives Design und beste Qualität.

### EINZIGARTIGE QUALITÄTS-MERKMALE

2 Jahre Garantie Jahre	MERLEB Technologies	Silber Reflektor Dach
5 Jahre Dichtigkeitsgarantie Jahre	Impragniertes Gewebe	UV-Protect-Factor 300+
1280 mm Zelttiefe lieferbar	Ten Cate Worlds Best Tentfabrik	24h Service innerhalb von 24 Std.
in Deutschland für Sie gefertigt	Original Artek Gewebe	Teile mit Reißverschluss abnehmbar

Wir führen das **gesamte Sortiment** der Firma Herzog  
[www.reimo.com](http://www.reimo.com)

Bilder: © Fa Herzog / Fotolia



ab **184,90**



## Wohnwagen-Dachschutzplane Wintertime

- Schutz im Winter vor Regen, Schnee und Moosbildung
- Schützt die Dichtungen vor UV-Strahlen und verlängert die Lebensdauer Ihres Fahrzeugs
- Geringes Gewicht

Aus atmungsaktiven, 3-lagigen SFS-3 NONWOVEN Material hergestellt. Zeichnet sich durch eine gute Reißfestigkeit und geringes Gewicht aus. Alle Schutzhüllen verfügen beidseitig über eine Ösenleiste sowie Spannlaschen an Front und Heckseite.

Die Dachschutzplanen verfügen ringsum über dreiecksförmige Laschen zum Abspannen.

Das Spannmaterial gehört zum serienmäßigen Lieferumfang, ebenfalls ein großzügig bemessener Aufbewahrungssack, inklusive Reparaturset.

**Sicherheitshinweis: Nicht für Fahrbetrieb geeignet.**

Grau	300 x 500 cm	<b>928081</b>	<b>184,90</b>
Grau	300 x 550 cm	<b>928082</b>	<b>194,90</b>
Grau	300 x 600 cm	<b>928083</b>	<b>204,90</b>
Grau	300 x 650 cm	<b>928084</b>	<b>214,90</b>
Grau	300 x 700 cm	<b>928085</b>	<b>224,90</b>
Grau	300 x 750 cm	<b>92808</b>	<b>234,90</b>
Grau	300 x 800 cm	<b>928086</b>	<b>244,90</b>
Grau	300 x 850 cm	<b>928087</b>	<b>254,90</b>

### Zubehör:

Ersatzset mit 6 Spanngurten, 3 cm breit, ca. 800 cm lang (mit Schnapphaken).



**928088**

**40,90**

## Thermo Bugschutzplane für Wohnwagen



Hält den Bug oder das Heck des Wohnwagens frei von Eis und Schnee und verhindert Zugluft. Mit 10 mm Polyester-Innenisolierung, außen PE Gewebe in hellgrau, wasser- bzw. winterfest. Rückseite Nonwoven SFS-3, 3-lagig, 160 g/m<sup>2</sup>, atmungsaktiv, wasserabweisend. Befestigung mittels Einzugskeder und Ösen am unteren Rand zum Abspannen. Gummispanner im Lieferumfang enthalten.

180x150 cm	<b>904751</b>	<b>224,50</b>
200x150 cm	<b>904752</b>	<b>229,50</b>
220x150 cm	<b>904753</b>	<b>234,50</b>
240x150 cm	<b>904754</b>	<b>239,50</b>



## Giebelprofile für Schutzplanen

Die Giebelprofile für Reisemobile und Wohnwagen erleichtern das Abfließen des Wassers von Ihrer Schutzhülle oder Dachschutzplane und verhindern bzw. reduzieren mögliche Wasserlachen. Für jedes Wohnwagen- / Reisemobildach geeignet, kombinierbar auch mit bereits vorhandenen Schutzhüllen von Hindermann. Die Giebelhöhe von ca. 26 cm überragt die Dachfenster und Antennen. Das 2-teilige Giebelprofil besteht aus witterungsbeständigem, festen PE-Schaum. Es wird mittig zusammengesteckt und mit jeweils 4 Füßen stabilisiert. Die Platzierung und die Anzahl der Abstandsprofile erfolgt nach den Erfordernissen.

Inhalt: 2 Stück (nur paarweise lieferbar, auch für Dachschutzplane verwendbar). Paketlänge: nur ca. 120 cm, montierte Größe ca. 210 x 26 x 5 cm

**928640**

**89,-**



## Wohnwagen Bugschutzplane

Schützt die Frontfläche und hält im Winter den Flaschenkasten schnee- und eisfrei: 3-lagig mit stoßabsorbierender Schutzpolsterung. Oben Einzugskeder, unten Ösen zum Abspannen, Kanten eingefasst. Neues Material aus Tyvek Supra-FC.

140 x 160 cm	<b>904797</b>	<b>84,50</b>
180 x 160 cm	<b>90479</b>	<b>84,50</b>
200 x 160 cm	<b>904791</b>	<b>84,50</b>
240 x 160 cm	<b>904795</b>	<b>104,90</b>
240 x 200 cm	<b>904796</b>	<b>109,50</b>



①



②



**NEW  
2022**



**Abstandshalter und Eckenschutz, je 4 Stück im Set – bei Benutzung von Wohnwagen-Schutzdach/ Schutzhülle**

- Schützt Ihren Wohnwagen vor Beschädigung
- Besonders leicht

Schützen Sie die Außenwand Ihres Wohnwagens vor Scheuerstellen, wenn Sie ein Wohnwagen-Schutzdach / Schutzhülle nutzen, indem Sie Abstandshalter und den Eckenschutz verwenden. Die Sets bestehen aus 4 Teilen und sind besonders leicht, da sie aus EPP (Polypropylen) bestehen

① <b>Abstandshalter:</b> Maße 12 x 12 x 7,5 cm Gewicht: 0,1 kg		
<b>4 Stück</b>	<b>928643</b>	<b>14,99</b>
② <b>Eckenschutz:</b> Maße 27,5 x 17,5 x 7,5 cm Gewicht: 0,15 kg		
<b>4 Stück</b>	<b>928644</b>	<b>14,99</b>



**Aufziehhilfe für Wohnwagen- und Reisemobil-Cover**

Praktische Hilfe um Schutzdächer oder Schutzhüllen über den Wohnwagen zu bekommen  
Teleskopierbar 71-120 cm, Material: Aluminium, mit Haken.

<b>903075</b>	<b>9,99</b>
---------------	-------------



**Wohnwagen-Schutzdach – für Caravan bis 230 cm Breite**



- Zuverlässiger Wetterschutz
- Wohnwagenplane winterfest und atmungsaktiv
- Teilabdeckung für bessere Belüftung:  
Reduzierung des Schimmelrisikos
- Aus hochfestem 3-lagigem SFS-Gewebe 160 g/m<sup>2</sup>
- Wasserfest und UV-beständig

Wohnwagen sind dem Wetter ausgesetzt – vor allem dann, wenn die Fahrzeuge im Freien abgestellt werden. Niederschläge und intensive Sonneneinstrahlung, aber auch Staub, Schmutz, Vogelkot oder Baumharze hinterlassen mit der Zeit ihre Spuren und beeinträchtigen nicht nur die Optik der Fahrzeuge, sondern auch ihre Lebensdauer.

Eine Caravan-Abdeckung ist günstig in der Anschaffung und bietet einen zuverlässigen Schutz. Der Lack Ihres Fahrzeugs bleibt dadurch gepflegt und verwittert nicht – und auch Ihre Polsterstofffein Innenraum werden durch die Wohnwagenabdeckung vor dem Ausbleichen geschützt. Farbe: Grau

505x300 cm	<b>92862</b>	<b>126,-</b>
555x300 cm	<b>92863</b>	<b>129,-</b>
605x300 cm	<b>92864</b>	<b>139,-</b>
655x300 cm	<b>928622</b>	<b>158,-</b>
705x300 cm	<b>928623</b>	<b>183,-</b>
755x300 cm	<b>928624</b>	<b>222,-</b>



ab **126,-**

**i** **Gurtmaß** Gurtmaß: Wichtig für die Ermittlung der Größe, bitte berücksichtigen Sie Fahrradträger und Überstände.



## Wohnwagen-Schutzhüllen Premium

- Zuverlässiger, wasserabweisender Wetterschutz
- Dach aus Tyvek ähnlichem atmungsaktivem Material in Weiß für optimalen UV-Schutz
- Beide Seiten sind per Reißverschluss zu öffnen
- Gute Belüftung, Reduzierung des Schimmelrisikos
- Aus reißfestem und widerstandsfähigem 3-lagigem SFS-Gewebe: Dach 125 g/m<sup>2</sup>, Seiten 100 g/m<sup>2</sup>

Atmungsaktive und Wetterfeste Schutzhülle erhält den Wert Ihres Caravans. Beide Seitenwände sind per Reißverschluss leicht zu öffnen und ermöglichen den Zugang zum Caravan.



Bis 230 cm Wohnwagen-Breite, Höhe 220 cm			
Länge oben / unten			
445 / 520	928541	269,-	
505 / 580	928542	279,-	
565 / 640	928543	289,-	

Bis 250 cm Wohnwagen-Breite, Höhe 220 cm			
Länge oben / unten			
475 / 550	928544	240,-	
515 / 590	928545	250,-	
555 / 630	928546	271,-	
595 / 670	928547	282,-	

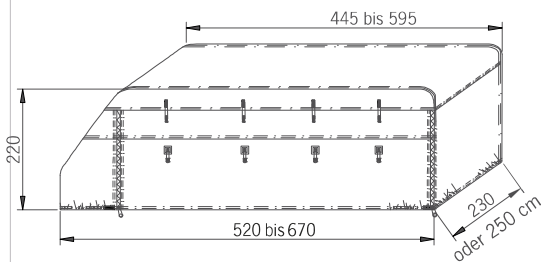

## Wohnwagen-Schutzhülle – für Caravan bis 230 oder 250 cm Breite

- Zuverlässiger Wetterschutz
- Mit Reißverschluss an allen 4 Ecken, flexibel zu öffnen
- Schutzhaube winterfest und dabei atmungsaktiv
- Gute Belüftung, Reduzierung des Schimmelrisikos
- Aus hochfestem 3-lagigem SFS-Gewebe: 160 g/m<sup>2</sup>
- Wasserfest und UV-beständig

Mit diesem atmungsaktiven Schutzcover schützen Sie Ihren Caravan vor UV-Strahlung, Schimmelbildung, Wasser, Schmutz, Staub, und anderen Witterungseinflüssen. Durch die aufrollbaren Seitenwände ist der Zugang jederzeit möglich.



Für bis 250cm breite Wohnwagen, Höhe 220 cm		
L 470-510 cm	928633	179,-
L 510-550 cm	928634	255,-
L 550-590 cm	928635	289,-
L 590-630 cm	928636	309,-
L 630-670 cm	928637	319,-
L 670-710 cm	928638	349,-



Für bis 230cm breite Wohnwagen, Höhe 220 cm		
L 460-520 cm	928628	189,-
L 520-580 cm	928629	199,-
L 580-640 cm	928630	209,-
L 640-700 cm	928631	249,-
L 700-760 cm	928632	259,-





## Bodenschürze

Plane aus 210T Polyester, PVC beschichtet. Mit zwei großen Taschen mit Reißverschluss und zwei kleinen Taschen. Inklusive Packsack.

Gewicht 3,3 kg. Maße: B 600 x H 45 + 15 cm

Hellgrau **90599 39,90**



**39,90**



## Bodenschürze

Winterfeste Plane mit Textilkeder.

Folie ca. 30% stärker als üblich.

Kunststoffösen im Abstand von 50 cm eingeschweißt.

Hellgrau, Preis pro lfm

**Höhe 50 cm 90472 11,50**

**Höhe 75 cm 904721 12,50**



Modell Tandem

## Reifenschutzhülle Reflex –

### Für Pkw, Wohnwagen und Reisemobile

Die Hülle verfügt über eine reflektierende Frontfläche damit die den Reifen schädigenden UV-Strahlen abgehalten werden, die Hitzeeinwirkung geringer. Die Hülle liegt auf der Lauffläche auf und kann nicht herunterrutschen. Der eingearbeitete Keder gibt Form und Halt. Eingearbeitete Ösen für Erdnägel dienen der sicheren Befestigung.

Hüllenmaß B 635 x T 185 mm,  
Für z.B. 14"

**90477 14,90**

Hüllenmaß B 665 x T 215 mm,  
Für z.B. RM 15", 215/70/R15

**904704 16,90**

Hüllenmaß B 690 x T 225 mm,  
Für z.B. RM 16", 235/75/R16

**904771 20,90**

Hüllenmaß B 740 x T 225 mm,  
Für z.B. RM 17", 225/75/R17

**904770 21,50**

Hüllenmaß bis Ø 780 mm,  
Für z.B. SUV's

**904705 25,90**

Hüllenmaß 1550 mm lang,  
Für Tandem

**904706 29,50**



## Radkastenabdeckung

Winterfest, ca 430g/qm. Textilkeder zum Einziehen, Höhe ca. 1 m.

### Für Einachser:

**Fendt ab Bj. 2011 904788 32,50**

**Fendt ab 2015 904787 32,50**

**Hobby 904772 24,90**

**Hobby De Luxe, Prestige, Excellent 904789 24,90**

**LMC (TEC) 904700 24,90**

**Tabbert 904781 24,90**

**Tabbert Baronesse, und andere 904701 24,90**

**Bürstner 9047721 24,90**

**Hymer Nova/Sporting 904780 24,90**

**Knaus bis 05 904775 24,90**

**Knaus ab 05 904777 24,90**

**Knaus Sport 904784 24,90**

**Knaus Südwind 904785 24,90**

### Für Tandem-Achser:

**Hobby Tandem Prestige, De Luxe 904702 39,50**

**Hobby 904773 39,50**

**Tabbert Modelle ab 2011 904703 39,50**

**Tabbert 904782 39,50**



## Fenstermarkisen für den Caravan

- Mit Sonnenfilter
- Einfache Konstruktion
- Passend für fast alle Wohnwagen
- Diverse Lüftungsmöglichkeiten
- Leichte Montage
- Kein Verkratzen der Handgriffe

Das Netzgewebe reflektiert die Sonnenstrahlen, die Sicht von innen bleibt frei. **Material** Netzgewebe, Zinox Gestängekonstruktion für Heck- und Bugfenster

190 cm	<b>93595</b>	<b>141,-</b>
215 cm	<b>935951</b>	<b>137,-</b>



ab **137,-**



## Thermomatte für Wohnwagenfenster

- Schutz vor Hitze im Sommer
- Schutz vor Kälte im Winter

Die Thermo-Folie für Sonnenreflexion, Kälte- und Wärmeschutz zeichnet sich durch geringes Gewicht und Langlebigkeit aus. Der serienmäßige Textilkeder (Ø 7,0 mm) ermöglicht ein leichtes Einziehen in die Kederschiene. Die Folie ist ringsum mit einem dunkelblauen Polyesterband eingefasst und die Ecken gerundet. Serienmäßig mit zwei Befestigungsmöglichkeiten ausgestattet: Druckknöpfe und Ösen.

90x55 cm	<b>372639</b>	<b>44,-</b>
110x55 cm	<b>3726300</b>	<b>45,90</b>
110x74 cm	<b>372632</b>	<b>46,50</b>
130x74 cm	<b>372630</b>	<b>49,90</b>
140x74 cm	<b>372638</b>	<b>51,90</b>
160x74 cm	<b>372633</b>	<b>53,50</b>
170x74 cm	<b>372631</b>	<b>56,60</b>
180x80 cm	<b>372634</b>	<b>60,90</b>



## 2-teilige Thermomatte für Adria Wohnwagen

- Hitze und Kälteschutz auf Wunsch
- Befestigung mit Saugnäpfen und Klettband
- Passend für Adria Caravans der Baureihen Alpina und Adora mit großem Panoramafenster in der Front

<b>37324</b>	<b>123,70</b>
--------------	---------------



## Gaskasten-Abdeckung



Schutz vor Eis und Schnee. Winterfestes, weißes Planenmaterial mit Schutzlackierung. Oben Keder angeschweißt, unten Abspann-Ösen.

<b>200 x 90 cm</b>	<b>9047931</b>	<b>62,50</b>
--------------------	----------------	--------------

# Campingzelt Know How

## Die Zelthaut:

### Kunstfaser oder Baumwolle?

Für Reisezelte haben sich heute fast ausschließlich moderne Kunstfasergewebe wegen ihrer hervorragenden Wasserdichtigkeit und Stabilität bei geringem Gewicht und Packmaß durchgesetzt. Ihr Nachteil ist die geringere Atmungsaktivität (Ausnahme Acrylgewebe) und die schlechtere Lichtbeständigkeit, die aber bei der üblichen Verwendung als Urlaubszelt wenig ins Gewicht fällt. Zur Erhöhung der Lichtechtheit können die Gewebe mit einer UV-Schutzbeschichtung versehen werden.

### Nylon-Taffeta (Polyamid)

Extrem leichtes und stabiles Gewebe. (Taffeta = englische Bezeichnung für Taft = Gewebe aus Chemiefäden). Die Qualitätsangabe erfolgt in Faden per Quadrat-Inch (190T=190 threads/Faden per square inch). 190T/70D bezeichnet zusätzlich die Faserstärke von 70D. (D = Denier, Maß der Fadenstärke bei Chemiefasern). Nylon ist sehr leicht (oft nur 78 g/m<sup>2</sup>). Es wird durch spezielle Beschichtung noch wasserfester.

### Nylon PU-beschichtet

(polyurethan coating). Polyurethan umhüllt die Faser und verhindert, das Wasser in das Gewebe eindringt. Polyamid mit Aluminium-Beschichtung verbessert die Reflexion der Sonnenstrahlen. Je nach Beschichtung reicht die Wassersäule von 400 bis 10.000 mm. Nachteil: In der Sonne zieht sich Nylon-Material stark zusammen. Die Haltbarkeit gegen ultraviolette Strahlung (Sonne) ist nicht sehr gut. Bei Regen oder Kälte dehnt sich das Material.

### Nylon Ripstop

Nylon Gewebe mit eingewebten Verstärkungen. Stabiler, deutlich reißfester und teurer. Die Dehnungen des Materials bei Temperaturschwankungen sind erheblich geringer. Es ist hauchdünn und sehr stabil.

### Polyester UV-beständig

Extrem stabil und kaum Verschleiß. Lange Haltbarkeit. Vergleichsweise widerstandsfähig gegen Sonneneinstrahlung. Geringe Wasseraufnahme, Feuchtigkeit bleibt auf der Materialoberfläche und dringt kaum in die Faser ein. Sehr schnell trocknend.

### Polyester PU-beschichtet (coated)

Noch stärker wasserabstoßend und extrem schnell trocknend.

### Polyester mit Silikon-Beschichtung

Wasser perlt noch stärker ab und dringt gar nicht in das Gewebe ein.

### Polyester Ripstop

Polyestergewebe mit verstärkten »Gittereinlagen«, besonders reißfest. Oxford Polyester, z.B. 150D. Gewebte Polyesterfasern stabiler und reißfest. Wird für extrem hochwertige Zelte verwendet. Reimo Zelte sind überwiegend aus Ripstop-Polyester oder Oxford-Polyester. Für lange Haltbarkeit bei niedrigem Gewicht

### PE oder Polyethylen

Für Zeltböden oder Faulstreifen. Lange, dünne »Plastikadern« werden verwebt und von beiden Seiten mit flüssigem Polyethylen laminiert. Abrieb- und moderfest, UV-unempfindlich.

### PVC-Gewebe

Äußerst schweres, wasserdichtes und widerstandsfähiges Gewebe, wird teilweise für Zelttücher oder Faulstreifen verwendet.

### Baumwolle

Atmungsaktiv, lässt Wasser und Luft durch. Dabei wird Feuchtigkeit aufgenommen, die einzelnen Fasern quellen und das Gewebe wird dicht. Baumwolle erreicht meist nur eine Dichtigkeit von etwa 300 mm Wassersäule. Wegen des hohen Gewichts, der Empfindlichkeit und der langen Trocknungsdauer werden sie nur noch selten eingesetzt.

### Polycotton

Atmungsaktives Mischgewebe aus Polyester und Baumwolle. Leichter und wasserabstoßender als reine Baumwolle. Doch im Vergleich zu Polyester erheblich schwerer und nicht so wasserdicht.

### Acryl

Modernes Hi-Tech Kunstfasergewebe mit der Atmungsaktivität ähnlich wie bei Baumwollzelten. Wird nur bei sehr hochwertigen Zelten eingesetzt (z.B. Serie bei Isabella Zelten).

### Nahtabdichtung - Seam Taping

Die Kunstfasergewebe sind zunächst an den Nähten undicht. Zum Abdichten wird bei Polyesterzelten spezielles, hochwertiges PU-Dichtband unter Hitze und Druck innen auf die Nähte gepresst. Dadurch werden sie vollständig wasserabstoßend. Bei Beschädigung

kann mit flüssigen Nahtdichtmitteln abgedichtet werden. Bei Nylonzelten (meist Doppeldachzelten) ist Nahtabdichtung nicht so kritisch. Sie werden mit Polyesterfäden mit Baumwollummantelung vernäht, die aufquillt und abdichtet. Bei Baumwollzelten quillt die Naht selbst meist zu.

### Schwerentflammbarkeit

Zeltgewebe sind naturgemäß empfindlich gegen Feuer. Zur Verbesserung der Eigenschaften können sie schwer entflammbar beschichtet werden.

### Schwitzwasser-Dichtigkeit

Moderne Gewebe sind meist extrem wasserdicht. Dies hat zur Folge, dass die Feuchtigkeit der Atemluft oder Raumluft an den Innenwänden kondensiert. Abhilfe schaffen nur gute Lüftungsmöglichkeiten. Dabei gilt die Regel: Je größer der Temperaturunterschied zwischen außen und innen, desto mehr muss gelüftet werden. Reduzieren lässt sich der Effekt auch durch die Verwendung eines Thermohimmels aus Baumwollgewebe, der Feuchtigkeit speichern kann und somit ausgleichend wirkt.

## Das Zeltgestänge:

### Stahl-Gestänge

Sehr stabil. Bei einfacher Ausführung nur lackiert, besseren Rostschutz bietet eine Verzinkung. Wichtig sind eine sehr gute Versteifung der Eckwinkel-zelteile durch Gummi, Schnüre oder Ketten. Farbmarkierungen oder Nummerierungen erleichtern den Aufbau.

### Aluminium-Gestänge

Etwa 50% leichter als Stahl. Für ausreichende Stabilität meist kräftiger zu dimensionieren als Stahlgestänge. Stauvolumen ist etwa gleich.

### Fiberglas-Gestänge

Verwendung bei modernen Kuppel- oder Tunnel-Zelten. Herstellung aus Fasern, die mit Harz verklebt werden. Hochbiegsam, elastisch und immer in die Ausgangsposition zurückkehrend. Beliebige lange Stangen sind aus Einzelelementen zusammensteckbar.

Elastische Seilverbindungen erleichtern den Aufbau. Extrem haltbar, schwerer als Aluminium.





### Alu-Stangen für High Tech-Zelte

Verwendung bei speziellen Hochgebirgs-Zelten. Meist aus Flugzeug-Aluminium, hochfest und sehr leicht. Wegen der hohen Materialkosten lohnt der Einsatz nur, wo besonders niedriges Gewicht oder sehr hohe Festigkeit notwendig sind.

### Luftschläuche

Kein umständliches Hantieren mit Gestängeteilen mehr. Das Zelt wird durch Aufpumpen der in der Zelthaut integrierten Luftschläuche schnell und einfach aufgestellt.

## Zeltkomponenten:

### Abspannleinen

Sollten eine helle Farbe haben, damit sie im Dunkeln sichtbar sind. Ideal sind Leinen mit eingewebten Reflexstreifen, die im Dunkeln wie Katzenaugen das Licht reflektieren.

### Reißverschlussabdeckungen

Kaum ein Reißverschluss ist wasserdicht. Sie sollten deshalb mit einer Stoffflasche abgedeckt werden, welche mit einem Klettband fixiert werden kann.

### Zeltfenster

Fenster mit Moskitonetz sorgen für gute Lüftung, müssen bei Regen aber geschlossen werden, wenn die Abdeckung sich nicht als Schutz darüber abspannen lässt. Blenden über den Fenstern schützen die aufgerollte Abdeckung vor Schmutz und Wasser. Gardinen vor den großen Klarsichtfenstern schützen ihre Privatsphäre. Wählen Sie zwischen Zelten mit getönten oder klaren Fenstern.

### Aufstellstangen

Die meisten Zelte werden mit zusätzlichen Aufstellstangen geliefert. Diese ermöglichen Front- oder Seitentüren als Sonnensegel aufzustellen.

Qualität ist  
die Summe  
guter Details



Stahlgestänge



## Aufblasbare Zelte – die neue Generation des modernen Campings



**Die Vorteile eines aufblasbaren Zeltes -  
nie war der Zeltaufbau einfacher!**

Das Zelt kann von einer Person auf- bzw. abgebaut werden, obwohl es ein geräumiges Familienzelt oder ein Tunnelzelt ist. Das aufblasbare Vorzelt ist in kürzester Zeit aufgeblasen und einsatzbereit; kein umständliches hantieren mit Gestängeteilen streng nach Vorschrift, kein Einknicken der Zeltstangen bei Sturm. Einfach die Luftpumpe, oder spezielle elektrische Pumpe nehmen, 7 psi Druck aufblasen und schon steht das Zelt stabil und zuverlässig für die kommenden Tage. Bei Druckverlust einfach nachpumpen.

Das freistehende Vorzelt an der Dachreling oder an der Kederleiste befestigen. Noch ein paar Sturmleinen spannen und mit den Abspanngurten und Heringen das Zelt sturmsicher

verankern. Praktisch sind auch die kompakten Abmessungen, denn ohne Gestänge wird das Camping-Gepäck automatisch handlicher.

Nicht zuletzt überzeugen die wasserdichten, reißfesten Materialien, die unsere Zelte zu einem robusten, zuverlässigen Urlaubsbegleiter machen. Sollte der ungewöhnliche Fall einer Undichtigkeit in den Stangenluftkammern eintreten, sind diese sowohl leicht flick- als auch austauschbar.

Sowohl Schläuche als auch die vorgesehene Ummantelung halten auch harter Beanspruchung problemlos stand. (ig)



Aufpumpen des Luftkanals





# Vorschau



Sonnensegel  
Seite 32 – 35/38 – 39



Sonnensegel und Vorzelt in einem  
Seite 36 – 37



Heckzelte und Trennvorhänge  
Seite 40 – 49



Freistehende Heckzelte  
Seite 50 – 52

## Campingbus Vorzelte



Tour Compact – Breite 270 cm  
Seite 53



Tour Easy Young 2 & Tour Easy 4  
Seite 54



Tour Easy Air - Breite 300 cm  
Seite 55



Tour Action 7 – Breite 300 cm  
Seite 57



Tour Lite Space 2 – Breite 350  
Seite 58



Cayman Air – Breite 300  
Seite 58



Tour Van Air – Breite 350  
Seite 59



Movelite 1 & 2 Breite 300 & 310 cm  
Seite 60



Tour Breeze Air – Breite 310 cm  
Seite 61



Movelite 3 & 4  
Seite 62



Tour Cap Air II  
Seite 63



Premium Quick – Breite 240 cm  
Seite 64

## Wohnmobil Vorzelte



Starville SA & Newburg 260 Air  
Seite 65



Orion und E-Sport Air 325 XL  
Seite 66



Tour Van Air High – Breite 390 cm  
Seite 67



One Beam Air High – Breite 350 cm  
Seite 68



Tour Breeze Air – Breite 310 cm  
Seite 69



Casa Grande – Breite 350 cm  
Seite 70



Marina Air High – B 290/330 & 390 cm  
Seite 70/71



Casa Air II – Breite 390 cm  
Seite 73



ab **79,90**



## Como – Das universelle Vordach

- Extrem reißfest
- Wetterfest und abwaschbar
- Mit 5+8 mm Kederanbindung

**Material:** Sonnensegel Größe 1, 2 und 3 aus Oxford Polyester 210 D, ab Größe 4 300 D Oxford-Polyester

**Farben:** Hellgrau oder Anthrazit.

**Lieferumfang:** Sonnensegel Größe 1 und 2 mit zwei Aufstellstangen, ab Größe 3 mit drei Aufstellstangen, Heringen und Abspannleinen

**Hellgrau, Tiefe: 240 cm**

Gr. 1	200 cm 2,5 kg	90020	79,90
Gr. 2	250 cm 3,0 kg	90021	89,90
Gr. 3	300 cm 3,5 kg	90022	99,90
Gr. 4	350 cm 4,0 kg	90023	109,90
Gr. 5	400 cm 4,5 kg	90024	129,-
Gr. 6	450 cm 5,0 kg	90025	139,-
Gr. 7	500 cm 5,5 kg	90026	159,-
Gr. 8	700 cm 7,5 kg	90019	159,-
Gr. 10	900 cm 8,5 kg	90017	189,-

**Anthrazit, Tiefe: 240 cm**

Gr. 2	250 cm 3,0 kg	900212	89,90
Gr. 3	300 cm 3,5 kg	900222	99,90
Gr. 4	350 cm 4,0 kg	900232	109,90
Gr. 5	400 cm 4,5 kg	900242	129,-
Gr. 6	450 cm 5,0 kg	900252	139,-

Größe 8



Größe 4 Anthrazit



ab **84,95**

## Charly & Charlyne – Preiswerte Sonnendächer für Minicamper und kleine Busse

- Preiswertes Sonnenvordach
- Fahrzeuganbindung mit 5+8 mm Kederprofil oder Schleusenstab
- Wasserdicht und reißfest

Schlicht und einfach – die kostengünstige Lösung für den kleinen Schatten.

**Lieferumfang:** Sonnensegel, Schleusenstab, 2 Stahl-Aufstellstangen, Abspannleinen, Heringe und Packsack

Model	Charlyne 1.8 für Minicamper (kR)	Charlyne 2.2 für Minicamper (IR)	Charly für Campingbusse
Für folgende Fahrzeuge geeignet	VW Caddy, Citroën Berlingo, Peugeot Partner, Opel Combo, Renault Kangoo, FIAT Doblo, Mercedes Citan, Ford Connect	VW Caddy, Opel Combo, Renault Kangoo, FIAT Doblo, Mercedes Citan, Ford Connect.	kleine Busse wie VW T5/T6, Citroën Spacetourer, Renault Traffic u.ä.
Maße	B 180 x T 240	B 220 x T 240	B 255 x T 240
ca. Gewicht	3,8 kg	3,9 kg	4 kg
Artikelnummer	90066	90068	90049
Preis	84,95	89,95	99,95



### Sonnensegelhalterung Multirail

zur Befestigung von Sonnensegeln und Busvorzelten. Kombinierte Regenrinne, Sonnensegelhalterung und Dachträgerbefestigung finden Sie ab Seite 100 Reisemobil-Vorzeltanbindung



# Sonnensegel für Campingbusse und Vans

## Shine – Sonnensegel in 4 Breiten, mit Keder Ø5/8mm für Markisen u. Multirail

- UV-beständig
- Reflektierend
- Tiefe 190 cm
- Einfache Montage dank Doppelkeder Ø5/8mm

Das Sonnensegel aus UV-beständigem, reflektierendem Material besitzt einen Doppelkeder mit Ø5+8cm, so das es für die gängigen Markisen genutzt werden kann, aber auch für Campingbusse mit Multirails.

Die Lieferung erfolgt inkl. Abspannmaterial in einer praktischen Tragetasche.

(Aufstellstangen müssen separat geordert werden!)

Material: 185g/m<sup>2</sup> PE (Polyethylen)

Tiefe 190 cm, Farbe: silbergrau

Ausführungen	ca.	Ar-Nr.	Preis
Breite: 240 cm	1,5 kg	906883	39,99
Breite: 290 cm	1,8 kg	906884	44,99
Breite: 340cm	2,0 kg	906885	49,99
Breite: 390 cm	2,2 kg	906886	54,99

Empfohlene Aufstellstangen:

196 cm, 2 Stück

903076

XXX,XX



**i** Dieses Segel schützt nicht vor Regen



## Mauritius – Vordach & Sonnensegel für kleine und große Fahrzeuge

- Sonnensegel mit hoher Variabilität
- Schatten für große und kleine Fahrzeuge
- Fahrzeuganbindung: Schlaufen zum Befestigen mit Saugnäpfen und 5 und 8 mm Kederprofil
- An allen Ecken Ösen

Die schwenkbaren Seitenteile können für zusätzlichen Schutz nach unten gespannt werden.

**Lieferumfang:** Sonnensegel, verstellbare Stahlaufstellstangen max. H.220 cm (2 St. für Mauritius M+L, 3 St. Mauritius XXL), 6 Heringe, 6 Abspannleinen, Packsack.

Mauritius M

900575

131,-



ca. 4,6 kg

ca. Ø12 x 66 cm

Mauritius L

900573

152,-



ca. 5,0 kg

ca. Ø13 x 66 cm

Mauritius XXL

900572

195,-



ca. 6,6 kg

ca. Ø16 x 66 cm

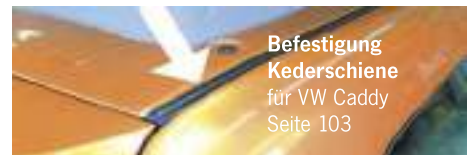



① Sonnensegel  
159,-



③ Seitenwand  
109,-



ca.  
5,4 kg

ca.  
74 x 16  
x 16 cm



② Sonnensegel  
179,-



④ Seitenwand  
115,99



ca.  
6,8 kg

ca.  
74 x 16  
x 18 cm

## Palm Beach 2 – Sonnensegel und Seitenwand für Campingbusse

- Robustes Sonnensegel mit 240 cm Tiefe
- Seitenwände optional in zwei verschiedenen Breiten
- Anbindung mit 5+8 mm Kederprofil
- Inklusive Diagonalstäbe gegen »Wassersack« im Kuppeldach

① Palm Beach 2 2.6 – Breite 260 cm  
Ideal für Volkswagen Transporter KR ab Baujahr 1996

Schickes und robustes Sonnensegel für Ihren Caravan mit angenähertem Kederprofil passend für VW Transporter mit Multirail oder ähnlicher Kederschiene. Die beiden mitgelieferten Aufstellstäbe sowie zwei diagonal verlaufenden Glasfaserstäbe, sorgen für eine stabile Durchwölbung des Sonnendaches nach oben gegen die Bildung eines Wassersacks im Kuppeldach.  
**Lieferumfang:** Sonnendach, 2 Aufstellstäbe, 2 Diagonalstäbe, Erdnägeln und Abspannleinen  
**900151 159,-**

② Palm Beach 2 3.0 – Breite 300 cm  
Ideal für VW T4/T5/T6 LR

Die Länge von 3 Meter ist Ideal für VW Transporter LR oder T3. Mit angenähertem Kederprofil passend für Fahrzeuge mit Multirail oder ähnlicher Kederschiene. Bei Fahrzeugen mit Regenrinne empfehlen wir als Adapter zum Kederprofil unsere Doppelkederschiene Art.Nr. 90120.  
**Lieferumfang:** Sonnendach, 3 Aufstellstäbe, 2 Diagonalstäbe, Erdnägeln und Abspannleinen  
**900152 179,-**

### Passende Seitenwände für Palm Beach 2 2.6 und 2 3.0.

Das Netzfenster bietet Sichtschutz bei maximaler Luftdurchlässigkeit und ist bei Bedarf durch Abdeckung verschließbar. Die Seitenwand wird mit der Oberkante per Klettverschluss am Sonnendach befestigt und am Boden abgespannt. Links oder rechts montierbar. **Lieferumfang:** Seitenwand, Erdnägeln, Abspannleinen

③ Durch die Breite von 2,25 m lässt sich die Bus-Schiebetür ungehindert öffnen.  
**Gewicht:** ca. 2,2 kg. **Maße:** B 225 x H 180 cm  
**900153 109,-**

④ Durch die Höhe von 200 cm lässt sich die Seitenwand weiter ausstellen. **Gewicht** ca. 2,5 kg. **Maße** B 240 x H 200 cm  
**900154 115,99**

**Zubehör: 2 Ersatz-Diagonalstäbe Glasfaser für Palm Beach 2 2.6 (900151)**  
ohne Abb. **900148 19,95**



**Sperrstück** für Kederschiene, z. B. Multirail, je 2 Stück

Ø 5 mm	901271	3,95
Ø 7 mm	901272	3,95
Ø 7 mm	901273	5,50



# Sonnensegel für Campingbusse

## Sonnensegel Mauritius Premium – Vordach & Sonnensegel für kleine und große Fahrzeuge

- Sonnensegel mit angenähten Seitenwänden, die beliebig abgespannt oder aufgerollt werden können
- Kuppeldach verfügt über 2 Fiberglas-Diagonalstäbe gegen Wassersackbildung
- Hochwertiges Premium-Material
- In 2 Designs erhältlich:  
Hellgrau/Anthrazit oder komplett anthrazit

Schickes und robustes Sonnenvordach aus schwerer edler Premium-Qualität. Das Kuppeldach mit 2 Diagonalstäben (Fiberglas) punktet mit einer angenehmen Stehhöhe und verhindert Wassersackbildung bei Regen. Die angenähten Seitenteile können beliebig abgespannt oder aufgerollt werden.

**Lieferumfang:** Sonnensegel, 2 Aufstellstäbe, 2 Fiberglasdiagonalstäbe, Schleusenstab, Heringe, Abspannleinen.



Kuppeldach, keine Wassersackbildung

Aufrollbare Seitenwände

ab **249,-**

Ausführung in Anthrazit



Ausführung Hellgrau mit aufgerollten Seitenwänden



Ausführung Hellgrau mit schräg abgespannten Seitenwänden

Ausführungen	Farbe	ca.	Ar-Nr.	Preis
Breite: 260 cm	Hellgrau	9 kg	900155	249,-
Breite: 300 cm	Hellgrau	10 kg	900156	279,-
Breite: 260 cm	Anthrazit	9 kg	900157	249,-
Breite: 300 cm	Anthrazit	10 kg	900158	279,-

**Befestigung am Fahrzeug:**

- Doppelkeder Ø 5+8 mm
- Schleusenstab
- Abspannschlaufen

300D Oxford Polyester

UV 50+

2.000 mm

schwer entflammbar

Fiber/Stahl

ca. 90 x Ø 20 cm



## Sonnensegel Playa Van

- Universelles Sonnensegel für Busse
- Mit großen Seitenfenstern
- Aufbau mit nur einer Fiberglasstange
- Fahrzeuganbindung mit Ø 5+8 mm Kederprofil, Schleusenstabtunnel und Schlaufen

Maße: B 260 x T 220 x H 180-200 cm

**Lieferumfang:** Sonnensegel, Stahl- und Fiberglasgestänge, Erdnägel, Abspannleinen

906880 159,-



**159,-**

Keder Ø 5+8 mm

185T, 68D Polyester

UV 50+

1.000 mm

schwer entflammbar

Fiber/Stahl

ca. 5,5 kg

ca. 77 x Ø 17 cm



# Sonnensegel und Vorzelt in einem HISPANIOLA



Moskitonetztüren  
im Lieferumfang

Anbauhöhe: 185-220 cm

## Highlights Hispaniola

- Praktisches Sonnensegel welches auch als Vorzelt genutzt werden kann
- Front- und Seitenwände herausnehmbar
- Die separaten Moskitonetze können anstatt der Wände eingesetzt werden
- Aufbau mit nur einer Fiberglasstange

Multifunktionelles Sonnensegel/Vorzelt für Campingbusse mit einer Kederschienenlänge ab 2,60 cm. Die Front- und Seitenteile lassen sich komplett herausnehmen und können einfach in den innen eingenähten Taschen verstaut werden. Die großflächigen Fenster sind mit getönter Folie ausgestattet.

**Lieferumfang:** Sonnensegel mit Wänden und Moskitonetzen, Fiberglasstange, Klemmstange mit Klammern, Abspannleinen, Heringe, Packsack.

90687 269,-



Türen und Front  
herausnehmbar



Aufbewahrungsnetze

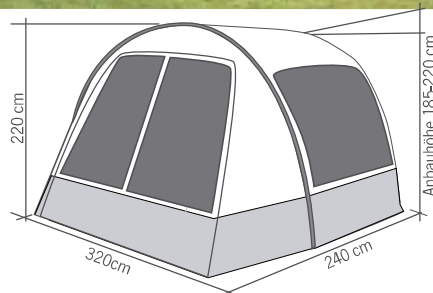

**Befestigung am Fahrzeug:**

- Doppelkeder Ø 5+8 mm
- Schleusenstab
- Abspannschlaufen

**UV 50+**

**3.000 mm**

**Fiberglas**

**190HD Polyester**

**ca. 10 kg**

**ca. 75 x 21 x 19 cm**



## Magnetadapter-Set (3-teilig)

Für einfache und schnelle Befestigung des Vorzeltes am Fahrzeug ohne Multirail. Mit dem Magnetband lässt sich Ihr Sonnensegel sicher am Auto befestigen. Lieferumfang: Magnetband mit Kederprofil (Länge 283 cm), 3x Doppelkederschiene je 90 cm, Kederrohr.

1 Set 904490 43,95



## Sonnensegel und Vorzelt in einem ANTIGUA AIR



Anbauhöhe: 180 - 220 cm

### Sonnensegel Antigua Air

- Praktisches Sonnensegel, auch als Vorzelt nutzbar
- Schneller Aufbau mit nur einem Luftschlauch
- Große Fenster mit Abdeckung innen
- Inklusive einhängbaren Seitenwänden (Haken) und Front (Reißverschluss)

Für Campingbusse mit einer Keaderschienenhöhe 180 bis 220 cm. Das Sonnensegel wird zum Vorzelt durch 2 Seitenwände zum Einhängen und einer Frontwand zum Einzippen.

Alle Wände mit großen transparenten Fenstern und innerer Abdeckung.  
**Lieferumfang:** Sonnensegel mit Luftschlauch, 2x Seiten-/ 1x Frontwand, 2x Dachstangen Stahl, Abspannleinen, Heringe, Packsack und Luftpumpe.

90688 399,-



Seitenwände werden einfach im Dach-Gestänge eingeklippt



<p><b>Befestigung am Fahrzeug:</b></p> <ul style="list-style-type: none"> <li>• Doppelkeder Ø 5+8 mm</li> <li>• Schleusenstab</li> <li>• Abspannschlaufen</li> </ul>	<p>190T Polyester</p>	<p>3.000 mm</p>	<p>Nähte versiegelt</p>	<p>Airtube</p>
	<p>UV-Schutz</p>	<p>schwer entflammbar</p>	<p>ca. 13 kg</p>	<p>ca. 70 x 30 x 28 cm</p>





**NEW  
2022**

**Hook Track System**

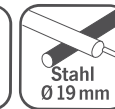
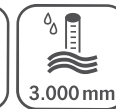
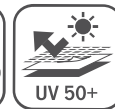
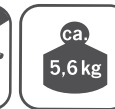
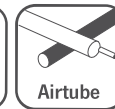
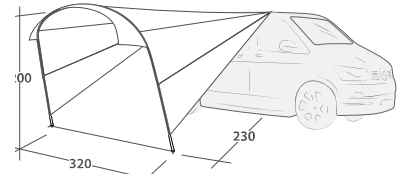
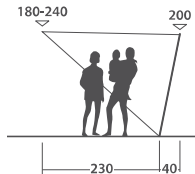
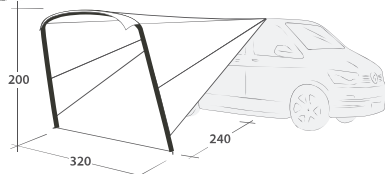
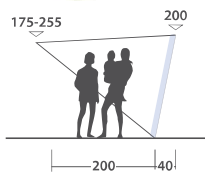
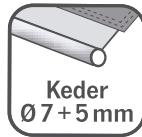

## Sun Canopy Air – Universelles Luft-Sonnensegel

- Einfach und schnell aufzubauen mit einem Aufblasventil
- Mit Hook Track System

Für Wohnmobile, Vans und Wohnwagen mit einer Höhe von 175 bis 255 cm. Schnell befestigt per 7/5 mm Kederleiste oder über das Fahrzeug gespannten Seilen an Wohnwagen, Wohnmobilen und Kleinbussen. Aus dem strapazierfähigen Gewebe Outtex 4000 gefertigt. Bereits montierte selbstleuchtende Abspannleinen sorgen für mehr Komfort und einen schnellen Aufbau.

**Lieferumfang:** Sonnensegel mit Luftschlauch, Abspannleinen, Packsack.

Anbauhöhe 175 bis 255 cm

9019996

419,95

## Touring Canopy – Universelles Sonnensegel

- Einfach und schnell aufzubauen mit einer Aufstellstange
- Robuste Stahlstangen für maximale Kopffreiheit

Diese Sonnensegel bietet Schutz vor Sonne, Regen und Wind mit voller Stehhöhe und ist für eine bessere Belüftung an den Seiten offen. Schnell befestigt per 7/5 mm Kederleiste oder über das Fahrzeug gespannten Seilen an Wohnwagen, Wohnmobilen und Kleinbussen. Aus strapazierfähigen Gewebe Outtex 3000 gefertigt.

**Lieferumfang:** Sonnensegel, Stahlaufstellstange, Abspannleinen, Packsack.

Anbauhöhe 180 bis 240 cm

9019994

249,95



## Techline Canopy

- Jetzt in 3 Anbauhöhen erhältlich
- Seitenwände mit klaren Fenstern
- Reflektierende Sturmabspannung
- Seitliche Fenster zum Öffnen und aufrollen
- Fahrzeuganbindung: 5+7 mm Kederprofil
- Nähte wasserdicht versiegelt

Schön gestaltetes Sonnensegel mit Seitenwänden welche sich seitlich verstauen lassen.

Einfach aufzustellen mit nur einer Stahlstange.

**Lieferumfang:** Sonnensegel, Stahlaufstellstange, reflektierende Sturmleinen, Heringe, Packsack.

### Techline Lowline

Höhe 185-220 cm 900161 199,-

### Techline Midline

Höhe 220-255 cm 900162 239,-

### Techline Highline

Höhe 255-305 cm 900163 249,-

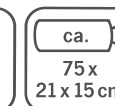
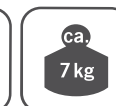
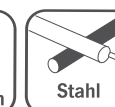
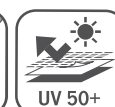
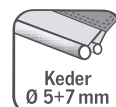
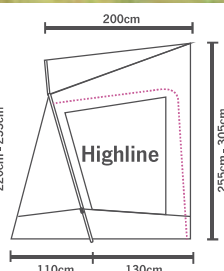
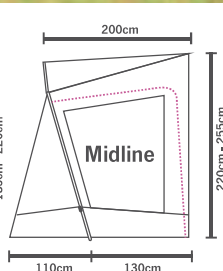
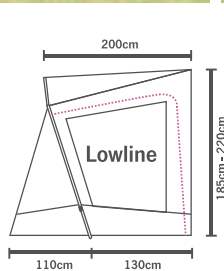
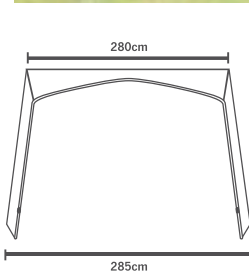



# Sonnensegel/Sonnenschutz für Campingbusse



## Bent Verbindbares-Sonnensegel Zip-Canvas

- **Modular:** Endlose Konstruktionsmöglichkeiten durch zwei Reißverschluss-Schlitten
- **Lässiges Design** und coole Farben
- **Verstärkte Schlaufen** mit Ösen für stabile und sichere Befestigung
- **Sehr strapazierfähiges Material:** Polyester 150 D, UV 60 Schutz, Wassersäule 1.500 mm
- **Umweltfreundlich:** PFC frei

Das ideale Sonnensegel für Camping, Reisemobil, Caravan, am Strand, im Garten, bei Festivals oder beim Chillen. Zip-Canvas ist Modular, funktional, variable und einfach in der Handhabung. Das Konzept von BENT ist einfach: Die Basis ist ein gleichschenkliges Dreieck mit starkem Reißverschluss an jeder Seite, sowie Schlaufen und Ösen zur Befestigung. Die Reißverschlüsse ermöglichen unendliche Konstruktionsmöglichkeiten. Sie lassen sich in alle Richtungen verbinden, an- und umbauen oder mit anderen Modulen zusammen zippen. Verstärkte Schlaufen mit Ösen sorgen für eine stabile & sichere Befestigung. Zur Anbindung ans Fahrzeug gibt es einen optionalen Universal Fahrzeugadapter (Art. Nr. 906926).

**Lieferumfang:** Sonnensegel inkl. Tragetasche, Aufstellstange, 3 Abspannleinen und 3 Heringen. Maße: 250x250x250 cm, Gewicht ca. 1,4 kg

- |                          |        |       |
|--------------------------|--------|-------|
| ① Bent Oriental Rot      | 906911 | 89,95 |
| ② Bent Oriental Orange   | 906912 | 89,95 |
| ③ Bent Oriental Allover  | 90691  | 99,95 |
| ④ Bent Caribbean Türkis  | 906922 | 89,95 |
| ⑤ Bent Caribbean Allover | 90692  | 99,95 |
| ⑥ Bent Caribbean Lime    | 906921 | 89,95 |



ab **89,95**



## Bent Ergänzungssegel mit Reißverschluss-abdeckleiste

Das Ergänzungsmodul / Segel ermöglicht einen zusätzlichen Regenschutz bei einem typischen Bent Fahrzeugvorbau mit drei Segel. Hier werden nun die Reißverschlüsse der Dachware zusätzlich abgedeckt.

- |            |        |       |
|------------|--------|-------|
| Dunkelblau | 906903 | 89,95 |
| Rot        | 906901 | 89,95 |
| Türkis     | 906902 | 89,95 |

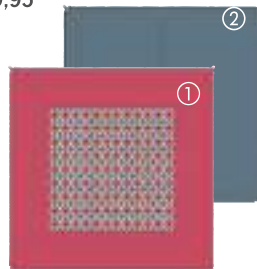

## Bent Verbindbarer Teppich Zip-Carpet

- **Zum Anzippen** an die verschiedenen Bent Module mittels Reißverschluss
- **Schützt vor Bodenfeuchte**
- **Besonders weiche Oberfläche**

Der Teppich hat an allen 4 Seiten einen Reißverschluss und 4 verstärkte Schlaufen mit Ösen. Material: Obermaterial: Polyester/Nylox, Unterseite: PVC/wasserdicht. Maße: 250x250 cm, Packmaß: 55x18x9 cm, Gewicht: 2,9 kg.

- |                           |        |       |
|---------------------------|--------|-------|
| ① Zip-Carpet Oriental Rot | 906913 | 99,95 |
| ② Zip-Carpet Anthrazit    | 906923 | 79,95 |

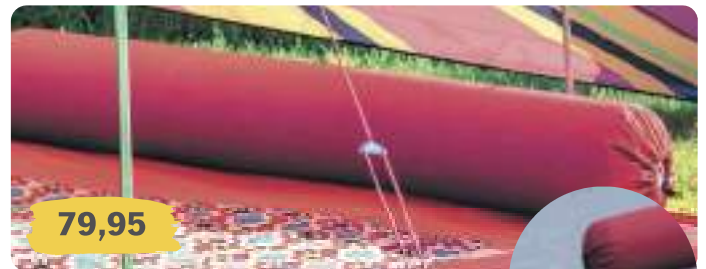

**79,95**

## Verbindbare Kissenrolle Zip-XL Lounger

- **Mit Sicherheitsventil**
- **Leicht zu reinigen**

Ein MUSS für die BENT Chill Area: für komfortables Sitzen oder einfach als Kopfkissen zu verwenden. Mit dem angenähten Reißverschluss einfach & schnell an den Teppich zippen. Außenmaterial: Polyester, Maße aufgeblasen: 190 x 30 cm, Packmaß: 55 x 14 x 9 cm, Gewicht: 1,2 kg.

- |                          |        |       |
|--------------------------|--------|-------|
| Zip-XL Lounger Rot       | 906915 | 79,95 |
| Zip-XL Lounger Anthrazit | 906925 | 79,95 |



**69,95**

## Bent Doppelkeder Kador

Zur universellen Befestigung der BENT Canvas am Campingbus, Wohnwagen usw. 4 verschiedene Anbindungsmöglichkeiten:

- Doppelkeder Keder Ø5,8/7,2 mm
- Schleusenstabtunnel (Schleusenstab nicht inklusive)
- 4 starke Klettänder für die Dachreeling
- 2 verstärkte Ösen

Material: 150D Polyester, Länge: 250 cm, Farbe: Dunkelgrau **906926 69,95**



## Bent Adapter XL

Der neue Adapter ermöglicht nun auch die Befestigung der Bent Segel an hohen Fahrzeugen (wie zum Beispiel am Mercedes Benz Sprinter).

**906904 79,95**



## Bent Zubehör

- |                                    |        |       |
|------------------------------------|--------|-------|
| 3er Set mit Abspannleinen          |        |       |
| Farbe Rot                          | 906914 | 6,95  |
| Farbe Blau                         | 906924 | 6,95  |
| Aluminium Teleskopaufstellstange   | 906905 | 19,95 |
| 4 Teilige Aluminium Aufstellstange | 906906 | 22,95 |
| Aluminium Sandherring-Set          | 906907 | 19,95 |



**NEW  
2022**



**49,99**



 190T Polyester	 2.000 mm	 UV-Schutz- beschichtet
 schwer entflammbar	 ca. 1,5 kg	 ca. Ø 25 x 75 cm

**EMPFOHLENES ZUBEHÖR:**

Aufstellstange  
903070 20,90

Weitere Aufstellstangen auf Seite 92

**Sichtschutz, Dusch-/Trennvorhang, Sonnensegel für Fiat Ducato und große Transporter mit Flügeltüren**

- Einfache Befestigung per Klettband

Der Vorhang ist als Sichtschutz oder auch Dusch-/Trennvorhang nutzbar. Die Befestigung erfolgt per Klettband direkt am Fahrzeug. Der Vorhang kann auch als Sonnensegel genutzt werden.

Die Lieferung erfolgt inkl. Abspannmateriale. Aufstellstange nicht im Lieferumfang.

Maße: ca. L 200 x B 165

936291

49,99



**2 in 1 Sichtschutz und Duschvorhang für die Van-Heckklappenöffnung**

- Sichtschutz, Verdunkelung und Vorhang in einem
- Duschen, ohne dass es im Heck naß wird
- Einfache Fixierung
- Geeignet für fast alle Kastenwagen:
- VW T5 / T6 alle Modelle
- Mercedes Vito, V-Klasse, Marco Polo, Metris, alle 3 Längen ab 2014
- Renault Trafic, Opel Vivaro B, Nissan NV 300, ab 2001, Fiat Talento ab 2016, KR + LR
- Citroen Spacetourer / Jumpy, Peugeot Traveller / Expert, Toyota Pro Ace Verso ab 2016, Opel Zafira Life / Vivaro C ab 2019, alle 3 Längen
- Ford Transit Custom H1 und Nugget



**34,95**

Der Sichtschutz kann mit und ohne Heckzelt verwendet werden (kein dichter Abschluss). Einfach mit dem verstellbarem Gurt über der Heckklappe befestigen und bei Bedarf am Stoßfänger mit Kunststoffhaken fixieren. Wassersäule 2.000 mm, Maße: ca. 153x186cm, Gewicht ca. 0,5 kg.

Farbe Grau

936287

34,95



# Heckzelte für VW Caddy und Minicamper



## Trapez – Heckzelt

für VW Caddy (ab 2004), Kangoo (Typ W ab 2008), Doblo, Partner, Berlingo (ab 2008, Typ B9), Citan

- Kein Gestänge erforderlich
- Kleines Gewicht
- Platz für ein Feldbett

Kein Gestänge, geringes Packmaß und einfacher Aufbau machen das Heckzelt Trapez zur perfekten Wahl. Für mehr Licht sorgt das PVC-Fenster im Dach.

Lieferumfang: Zelt, Heringe sowie Packsack  
93791 129,90

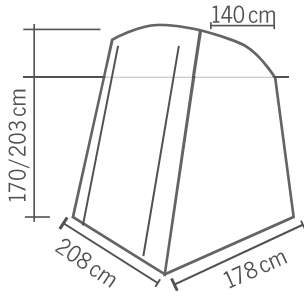



129,90

Aufstellstangen finden Sie auf Seite 92

**PASSEND DAZU:**

Teleskopierbare Aufstellstäbe mit Klemmschraube

Stahl Ø 22 mm, 3-teilig, ca. 165 - 250 cm,	90307	28,90
Aluminium Ø 25 mm, 3-teilig, ca. 170 - 260 cm,	903070	20,90



## Vertic – Heckzelt

- Kein Gestänge erforderlich
- Kleines Gewicht und schneller Aufbau
- Viel Platz zum Verstauen

Kein Gestänge, geringes Packmaß und einfacher Aufbau machen das Heckzelt Vertic zur perfekten Wahl. Rückwand als Sonnensegel hochstellbar. Für mehr Licht sorgt das PVC-Fenster im Dach.

Lieferumfang: Zelt, Heringe, Klettband sowie Packsack (Aufstellstangen nicht im Lieferumfang)

Für VW Caddy KR und LR und andere  
93792 117,90

Für Kangoo II (Typ W ab 2008), Merc. Citan (ab 10/2012), Citroën Berlingo II (Typ B9), Peugeot Partner Tepee (ab 05/2008), Fiat Doblo II (Typ 263, ab 2010), Opel Combo »D« ab 10/2011

Beschreibung wie oben,  
Maße: B130xH195xT132 cm  
93795 119,90



119,90

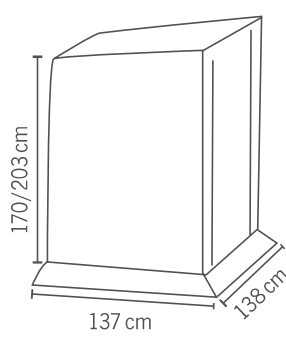



**149,90**

## Instant – Schnellaufbauzelt für VW T5/T6 ohne Gestänge

- Kein Gestänge erforderlich
- Geringes Gewicht - nur 2,4 kg
- Einfacher Aufbau
- Umkleidekabine am Badesee
- Duschzelt am Heck
- Für VW T5/T6 mit Heckklappe

Kein Gestänge, geringes Packmaß und einfacher Aufbau machen das Heckzelt Instant zur perfekten Wahl aller Kastenwagenfahrer.

Das Heckzelt ist an der Hecktasche festgenäht und wird mit Druckknöpfen (müssen noch angebracht werden) an der Heckklappe befestigt. So kann das Zelt einfach verstaut in der Heckklappe verbleiben

93790

149,90

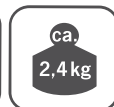
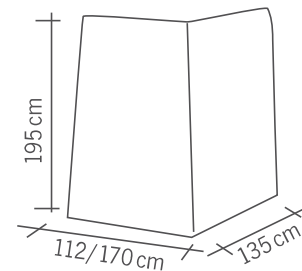

## Rear Door Cover

### Sonnendach für die Hecktür des VW T5/T6

Schnell aufgebaut – sowohl an Standardhecktüren als auch an Hecktüren mit angebautem Fahrradträger (ohne Fahrräder).

**Lieferumfang:** komplettes Heckzelt für die Hecktür mit hinterem Teil zum Aufrollen oder Ausstellen und Moskitonetz, seitlicher Halt durch elastische Bänder, 1 Satz Gestänge, Spannbänder-Kit, Erdnägeln.

Gewicht 9,8 kg

434387

381,-

## Kit Poles

Set mit zwei Aluminiumstangen erhältlich, Rear Door Front als Sonnensegel aufzustellen.

434388

84,40





## Upgrade Premium – Heckzelt mit Premium Ausstattung für VW T5/T6

- Alle 3 Türen mit Moskitonetz-Ziptüren
- Eingenähte Bodenwanne, schließt mit Heckeinstieg ab
- PVC-Fenster im Dach
- Platz für ein Feldbett
- Entspricht Australien-Anforderungen

Kein Gestänge, geringes Packmaß, leichtes Gewicht und einfacher Aufbau machen das Heckzelt Upgrade Premium zum perfekten Heckzelt für Kastenwagenfahrer. Die neuen Ausstattungsmerkmale wie Moskitonetz in allen Ziptüren, Schürze zum Stoßfänger und eingenähte Bodenwanne bieten zusätzlichen Komfort. Die Fronttür kann als Sonnensegel aufgestellt werden und die beiden Seiten-Eingänge haben getönte Fenster.

**Lieferumfang:** Heckzelt, Abspannleinen, Heringe, 2 Aufstellstangen sowie Packsack.

936286 279,-

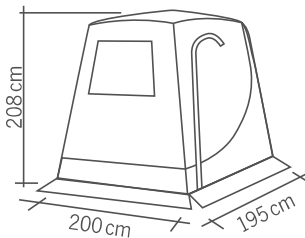

## Upgrade 2– Mehr Wohnraum für VW T5 und T6

- Kein Gestänge erforderlich
- Kleines Gewicht
- PVC-Fenster im Dach
- Platz für ein Feldbett
- Umkleidekabine am Badesee
- Duschzelt am Heck
- Für VW T5/T6 mit Heckklappe

Kein Gestänge, geringes Packmaß und einfacher Aufbau machen das Heckzelt Upgrade 2 zur perfekten Wahl aller Kastenwagenfahrer. Getönte Fenster und Eingang in beiden Seitenwänden. Einfach über die Heckklappe stülpen und schon ist Platz für ein Feldbett, Fahrrad oder einfach nur um mehr Frischluft im Fahrzeug zu bekommen. Front als Sonnensegel hochstellbar.

Für mehr Licht sorgt das PVC-Fenster im Dach.

**Lieferumfang:** Zelt, Abspannleinen, Heringe, 2 Aufstellstangen sowie Packsack.

Farbe Grau/Anthrazit/Lime

936280 159,90

Passende Bodenplane mit integriertem Windschutz, Beschreibung siehe Seite 48

936289 29,90

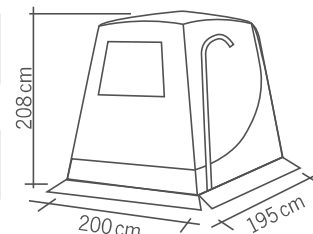



**199,-**



## Trapez Traffic – Heckzelt ohne Gestänge

Für Renault Trafic, Ford Transit Custom, Fiat Talento, Nissan NV 300 mit Heckklappe, Citroen Spacetourer/Jumpy, Peugeot Traveller /Expert, Toyota ProAce Verso ab 2016, Opel Vivaro/Zafira Life/Vivaro C ab 2019

- Beide Seitenwände und Rückwand mit Tür
- Getönte Fenster mit Innenabdeckung
- Moskitonetzfenster
- Mit Fenster im Dach als Oberlicht

Mit besonders großem Innenraum, für Feldbett, Fahrräder, o. ä. Heckzelt einfach über geöffnete Heckklappe ziehen und am Boden befestigen. Die Rückwand mit Moskitonetz-Fenster ist auch als Sonnensegel nutzbar.

**Lieferumfang:** Zelthaut, inklusive Aufbewahrungstasche **93796** **199,-**

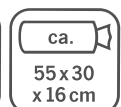
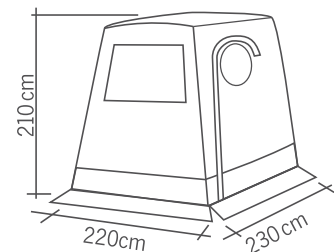

### PASSEND DAZU:

**Feldbett Ebro**  
Informationen siehe Seite 239.  
91045 **48,95**





## TRAPEZ PREMIUM

### Premium Heckzelt für Renault Trafic



**249,-**

### Heckzelt Trapez Premium für Renault Trafic

Auch verwendbar für Citroën Spacetourer / Jumper, Campster, Peugeot Traveller / Expert, Toyota Proace (alle ab Bj. 2005), Ford Transit Custom, Fiat Talento, Nissan NV300, sowie Opel Vivaro / Vivaro C und Zafira Life - ab Herbst 2019

Kein Gestänge, geringes Packmaß, leichtes Gewicht und einfacher Aufbau machen das „TRAPEZ PREMIUM“ zum perfekten Heckzelt. Die neuen Ausstattungsmerkmale wie Moskitonetz in allen Ziptüren, Schürze zum Stoßfänger und eingenähte Bodenwanne bieten zusätzlichen Komfort. Die Fronttür hat ein zusätzliches Moskitonetz-Fenster und kann ebenso als Sonnensegel aufgestellt werden. Die beiden Seiteneingänge haben getönte Fenster mit Abdeckung. Der Bestseller mit Schutz vor Moskitos und Insekten hat eine zusätzliche Lüftung über dem Eingang und kann mit Clips seitlich am Fahrzeug befestigt werden. Die eingenähte Bodenwanne kann mit Klett an der Stoßstange befestigt werden. Das Fenster im Dach ist als Oberlicht weiterhin nutzbar. Der große Innenraum eignet sich für ein Feldbett, Fahrräder, als Hundeplatz etc. und ist auch als Umkleidekabine oder Duschzelt verwendbar.

Das Heckzelt wird einfach über die geöffnete Heckklappe gezogen und dann am Fahrzeug und Boden befestigt.

**Lieferumfang:** Heckzelt, Abspannlinien, Heringe, 2 Aufstellstangen sowie Packsack **937962 249,-**

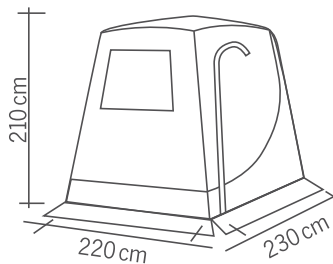

**Eingnähte Bodenwanne**







199,-

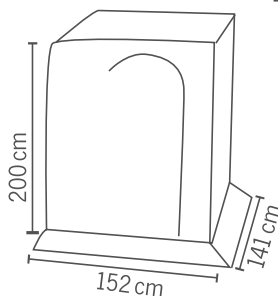

## Vertic für Toyota Hiace

- Heckzelt ohne Gestänge mit Türen in beiden Seitenwänden
- Mit Fenster im Dach als Oberlicht
- Moskitonetzfenster

Unauffälliges Heckzelt da die Grundfläche nicht über die Fahrzeugkontur hinausragt. Heckzelt einfach über geöffnete Heckklappe ziehen und am Boden befestigen. Mit Moskitonetz-Fenster und aufrollbarer Abdeckung sowie Klettband an den Seitenwänden um den optionalen Zeltboden zu befestigen. Farbe: Grau.

**Lieferumfang:** Zelt Haut, Aufbewahrungstasche  
**937971 199,-**

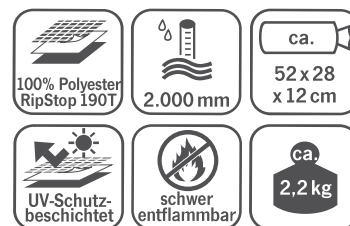

**i** Heckzelte TRAPEZ und VERTIC nur passend für Asien Typ Toyota Hiace H200 (in Europa nicht erhältlich), nicht passend für Europa-Hiace Typ XH10



229,-

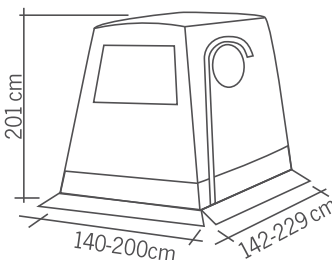

## Trapez für Toyota Hiace

- Heckzelt ohne Gestänge
- Beide Seitenwände und Rückwand mit Tür
- Getönte Fenster mit Innenabdeckung
- Moskitonetzfenster
- Mit Fenster im Dach als Oberlicht

Mit besonders großem Innenraum, für Feldbett, Fahrräder, o. ä. Heckzelt einfach über geöffnete Heckklappe ziehen und am Boden befestigen. Die Rückwand mit Moskitonetz-Fenster ist auch als Sonnensegel nutzbar.

Mit Klettband an den Seitenwänden um den optionalen Zeltboden zu befestigen

**Lieferumfang:** Zelt Haut, inklusive Aufbewahrungstasche

**937961 229,-**

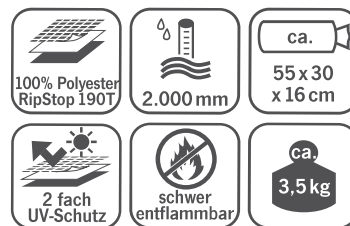

ab 29,90

## Boden für Heckzelte

- Heckzeltboden mit integriertem Windschutz
- Einfache Anbringung am Heckzelt durch Klettverschlüsse an Zeltwand

**Material:** PE

**Lieferumfang:** Heckzeltboden mit 6 Ösen, inklusive Heringe, 3 Kunststoffhaken und Klettband zum Befestigen am Heckzelt und am Fahrzeug.

**Für die Heckzelte Trapez und Vertic für Trafic und Hiace:**

**Maße:** 250x220 cm **936288 29,90**

**Für die Heckzelte Upgrade, Update:**

**Maße:** 240x210 cm **936289 29,90**



## Update Vito Premium – Heckzelt mit Premium-Ausstattung

für Mercedes Vito, Marco Polo und V-Klasse ab Bj. 2015

- Eingenähte Bodenwanne
- Moskitonetze in allen Türen
- Oberlicht
- Platz für 1 Feldbett

Kein Gestänge, geringes Packmaß, leichtes Gewicht und einfacher Aufbau machen das Update Vito Premium zum perfekten Heckzelt. Die neuen Ausstattungsmerkmale wie Moskitonetz in allen Ziptüren, Schürze zum Stoßfänger und eingenähte Bodenwanne bieten zusätzlichen Komfort. Die Fronttür hat ein zusätzliches Moskitonetz-Fenster und kann ebenso als Sonnensegel aufgestellt werden. Die beiden Seiteneingänge haben getönte Fenster mit Abdeckung. Der Besteller mit Schutz vor Moskitos und Insekten hat eine zusätzliche Lüftung über dem Eingang und kann mit Clips seitlich am Fahrzeug befestigt werden. Die eingenähte Bodenwanne kann mit Klett an der Stoßstange befestigt werden. Das Fenster im Dach ist als Oberlicht weiterhin nutzbar.

Der große Innenraum eignet sich für ein Feldbett, Fahrräder, Hundeplatz, Umkleidekabine, Duschzelt etc.. Das Heckzelt wird über die geöffnete Heckklappe gezogen und am Fahrzeug und Boden befestigt.

**Lieferumfang:** Heckzelt inkl. Heringe, Abspannleine, Packsack, 2 Aufstellstangen

936290 274,-

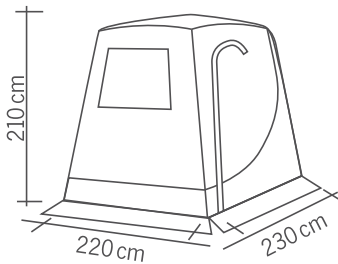

274,-

Belüftung über dem Eingang



Eingenähte Bodenwanne



- 190T Ripstop Polyester
- UV-Schutzbeschichtet
- 3.000 mm
- schwer entflammbar
- ohne Gestänge
- ca. 4,5 kg
- ca. Ø 30 x 60 cm

## Update – Schnellaufbau-Heckzelt für Mercedes Vito, Marco Polo und V-Klasse ab Bj. 2015

- Kein Gestänge erforderlich
- Kleines Gewicht, kleines Packmaß
- PVC-Fenster im Dach
- Platz für ein Feldbett
- Umkleidekabine oder Duschzelt am Badesee
- Für Mercedes Vito mit Heckklappe

Die perfekte Wahl für alle Vito und V-Klasse Fahrer. Einfach über die Heckklappe stülpen und schon ist Platz für ein Feldbett, Fahrrad oder einfach nur um mehr Frischluft im Fahrzeug zu bekommen. Rückwand als Sonnensegel hochstellbar. Fenster und Eingang in der Seitenwand. Für mehr Licht sorgt das PVC-Fenster im Dach.

**Lieferumfang:** Zelt, Abspannleinen, Heringe, 2 Aufstellstangen sowie Packsack

Grau/Hellgrau 936283 199,-

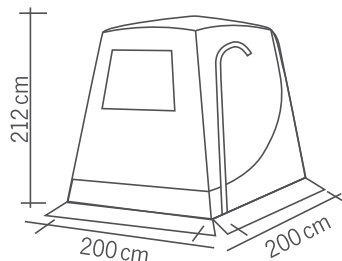

199,-

- 190T Ripstop Polyester
- 3.000 mm
- PU+UV beschichtet
- schwer entflammbar
- ohne Gestänge
- ca. 4,4 kg
- ca. 63 x 33 x 31 cm



## Für Ihren neuen Wohnwagen:

- Vorzelt (vorher klären, ob Reise-, Langzeit- oder Winterzelt) oder Markise
- Vorzeltboden
- Windschürze
- Unterlegplatten für den ebenen Stand und den guten Schlaf
- 2 Gasflaschen (Alu-Flaschen sind besonders leicht!), natürlich gefüllt
- Leichtes Geschirr, Besteck und Töpfe
- Tisch und Stühle, Liege
- Verbreiterungsspiegel für das Zugfahrzeug
- Adapter für die Anhängerkupplung (7/13-polig)

### Kleinigkeiten, an die Sie auf jeden Fall denken sollten:

- Kanister mit Auslauf für die Frischwasserbefüllung
- Frischwasser-Entkeimer
- Frisch- und Abwassertank Reinigungsmittel
- WC-Chemie
- WC-Papier, besonders leicht auflösend
- Abwasser-Rolltank
- Handfeger
- Mülleimer
- Einstiegsstufe / Tritt
- Verlängerungskabel und Adapter (CEE, 2,5 qmm)
- Einige Haken für Jacken, Handtücher und Topflappen
- Wasserwaage für den schnellen Aufbau
- Auffahrkeile
- Warnweste
- Warntafel für jeglichen Anbau ans Fahrzeugheck für das jeweilige Reiseland
- Campingplatzführer

### Hier wird's komfortabel:

- Solaranlage
- Sat-Antenne, Receiver, 12 V-TV-Gerät
- Sicherheitskupplung für gutes Fahrverhalten
- Rangierhilfe Euro-Mover
- Vorzelt-Sturmstangen
- Klimaanlage
- Alarmanlage / Diebstahlsicherung / Gaswarner
- Fahrzeug-Safe
- Backofen / Grill für draußen / Feuerzeug
- Leuchte für draußen
- Fliegenvorhang
- Deichselhaube / Deichselverschluss
- Schutzdach oder -haube
- Fahrradhalter für Deichsel
- Radio oder -CD mit Lautsprechern
- Wäschetrockner
- Vorratsschrank
- 2-flammiger Kocher fürs Vorzelt

## Für Ihr neues Reisemobil oder den Van:

- Fahrradträger, Träger für Sportgeräte
- Markise oder Sonnensegel
- 2 Gasflaschen (Alu-Flaschen sind besonders leicht!), natürlich gefüllt
- Kabeltrommel/Verlängerungskabel 2,5 mm<sup>2</sup>
- Leichtes Geschirr, Besteck und Töpfe
- Tisch und Stühle

### Kleinigkeiten, an die Sie auf jeden Fall denken sollten:

- Verbandskasten
- Warndreieck / Warnweste (Pflicht in Italien und Spanien)
- Wasserschlauch u. Kanister mit Einfüllstutzen für die Frischwasserbefüllung
- Frischwasser-Entkeimer
- Frisch- und Abwassertank Reinigungsmittel
- WC-Chemie
- WC-Papier, besonders leicht auflösend
- Gasflaschenschlüssel / Gas-Füllstandsmesser
- Handfeger, evtl. mit Teleskopstiel zum Entfernen von Blättern von der Markise
- Mülleimer
- Auffahrkeile für den ebenen Stand und den guten Schlaf
- Wasserwaage
- Isoliermatten für das Fahrerhaus
- Fahrzeug-Safe
- Verlängerungskabel und Adapter für Stromanschluss
- Handfeuerlöscher
- Warntafel für Anbauten am Fahrzeugheck für das jeweilige Reiseland
- Einige Haken für Jacken, Handtücher und Topflappen
- Wäscheleine, Klammern
- Heringe, Gummihammer
- Axt und Säge fürs Lagerfeuer
- Vorzeltteppich unter Markise (so bleibt das Womo sauber)
- Reiseführer für Wohnmobilisten
- Campingplatzführer / Stellplatzatlas

### Hier wird's komfortabel:

- Solaranlage und 2te Bordbatterie
- Sat-Antenne, Receiver, 12 V-TV-Gerät
- Markisen-Seitenteile oder Vorzelt
- Markisen-Sturmabspannung
- Motorrad- bzw. Rollerträger
- Rückfahrkamera
- Navigation / Autoradio
- Klimaanlage
- Alarmanlage / Diebstahlsicherung / Gaswarner
- Backofen
- Grill
- Feuerzeug
- Solardusche für außen
- Leuchte für draußen
- Fliegenvorhang
- Schlauch zum Ableiten von Abwasser
- Stützen für den stabilen Stand des Fahrzeugs
- Federn für die Auflastung
- Besonders bequeme Sitze für das Fahrerhaus
- Fahrerhausteppich
- Dachgepäckträger
- Spannungswandler 12V/230V für Fön, PC und andere Geräte
- Zur Instandhaltung: Acrylglasreiniger und Regenstreifenentferner

**Wir wünschen Ihnen  
„Gute Reise“!**





## Heckzelt Ducatissimo Premium für Fiat Ducato (und baugleiche Fahrzeuge) mit Flügeltüren

- Premium-Ausstattung
- Für Flügeltüren
- Abnehmbare Bodenplane
- Moskitonetz in Tür
- Tür als Sonnensegel nutzbar

Das neue Heckzelt Ducatissimo Premium für große Transporter wurde für Fiat Ducato und baugleiche Fahrzeuge mit Flügeltüren entwickelt. Die Vorderwand besitzt eine große Reißverschluss-Tür mit Moskitonetz und transparentem PVC-Fenster mit Abdeckung. Diese kann aufgerollt oder als Sonnensegel genutzt werden. Das Rohrgestell Ø25/22mm in U-Form ist zerlegbar für ein kleines Packmaß und höhenverstellbar. Die Verbindung zum Fahrzeug erfolgt durch einen verstellbaren Gurt und Schlaufen. Das starke PVC-Gewebe sorgt für ein robustes Dach. Die abnehmbare Bodenplane mit integriertem Windschutz unter der Stoßstange wird mittels Klett am Zelt und Fahrzeug befestigt.

937982 349,-

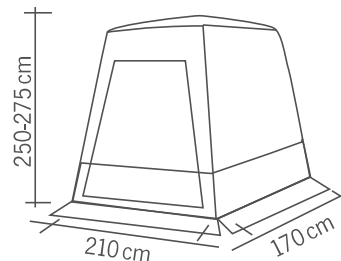

## Empfohlenes Zubehör: Sichtschutz, Dusch-/Trennvorhang

- Auch als Sonnensegel nutzbar
- Einfache Befestigung per Klettband

Der Vorhang ist als Sichtschutz oder auch Dusch- / Trennvorhang nutzbar. Die Befestigung erfolgt per Klettband direkt am Fahrzeug. Der Vorhang kann auch als Sonnensegel genutzt werden.

Die Lieferung erfolgt inkl. Abspannmateriale.

Maße: ca. L 200 x B 165

936291 49,99



## Rear Door Cover

Sonnendach für die Hecktüren des Fiat Ducato, Citroën Jumper oder Peugeot Boxer H2 (ab Baujahr 06/2006) und den Mercedes Sprinter H2 (von Baujahr 2006 bis 2008)

In wenigen Handgriffen montiert, mit seitlichen Abschlüssen und aufrollbarer Front für noch mehr Dichtheit. Obere Rafter-Spannstange und Kederleiste zum Halten der Spannung. Die Doppelkaderschiene wird an der Dachtraufe des Ducato angebracht.

Die Rafter-Aluminiumspannstange blockiert die Öffnung der doppelten Hecktüre und spannt dabei das Sonnendach.

**Lieferumfang:** Sonnendach mit seitlichen Abschlüssen und aufrollbarer Front, Doppelkaderschiene aus verstärktem Kunststoff, Spannstange für erhöhte Stabilität, Spannbänder-Kit, Erdnägel.

Gewicht 3,3 kg 434386 224,-





**NEW  
2022**



**349,-**

Lüftung im Dach



Extra lange Schleuse mit Türen

## Uni Van 2 – Universal-Heckzelt für Minicamper und Vans

- Freistehend
- Seitenwände und Rückwand mit Tür
- Lüftung in Dach und Boden
- Transparente Fenster mit 1/3 Moskitonetz
- Extra lange Schleuse mit Türen auf beiden Seiten
- Umkleidekabine am Badeseite

Universal-Heckzelt für Mini-Camper und Vans. Beide Seitenwände und Vorderwand mit Tür, welche als Sonnensegel nutzbar sind. Luftzirkulation durch Lüftung im Dach, in den Seiten und am Boden.

Extra lange Schleuse mit Türen auf beiden Seiten (140 cm). Zelt kann auch ohne Fahrzeug frei stehen. Anbringung am Fahrzeug: Einfach über die geöffnete Heckklappe ziehen und mit Heringen seitlich abspannen.

**Lieferumfang:** Zeltwand, Gestänge, Aufstellstangen, Abspannleinen, Heringe, Packsack.

	937984	349,-
Optionales Innenzelt	937985	59,95
<b>Ersatzgestänge, je 1 Stück:</b>		
Fiberglas-Stange	937986	9,99
Stahl-Stange	937987	9,99

### Passgenauer Vorzeltteppich für Uni Van II

Beschreibung siehe rechte Seite

936922	39,95
--------	-------

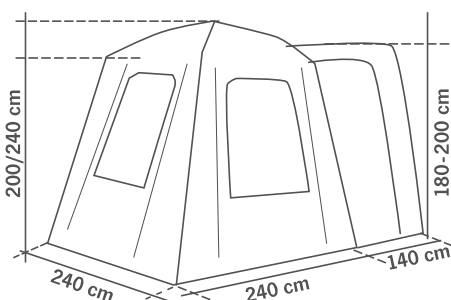

100% Polyester 190T	3.000 mm	Nähte versiegelt	Stahl/Fiberglas 19 mm
PU+ 2x UV-beschichtet	schwer entflammbar	ca. 15 kg	ca. 70 x 21 25 cm





# Aufblasbares universal Heckzelt für Busse



## Uni Van Air – Aufblasbares Universal-Heckzelt mit Kuppeldach

- Freistehendes Heckzelt
- Seitenwände und Rückwand mit Tür und 1/3 Moskitonetz
- Toplüfter und transparente Fenster
- Extra lange Schleuse mit Türen auf beiden Seiten
- Mit Zeltboden zum Einzippen

Kreuzkuppeldach-Heckzelt mit Luftschlauchtechnologie, schnell und leicht aufgebaut! Beide Seitenwände und Vorderwand mit Tür, welche auch als Sonnensegel genutzt werden können. Luftzirkulation durch Lüftung im Dach und am Boden.

Extra lange Schleuse mit Türen auf beiden Seiten (140 cm). Anbringung am Fahrzeug: Einfach über die geöffnete Heckklappe ziehen und mit Heringen seitlich abspannen.

**Lieferumfang:** Zeltwand mit Luftschlauch, Boden, Luftpumpe, Abspannleinen, Heringe, Packsack.

937981 579,-

Optionales Innenzelt 937988 75,-

Ersatzluftschlauch 937989 119,-

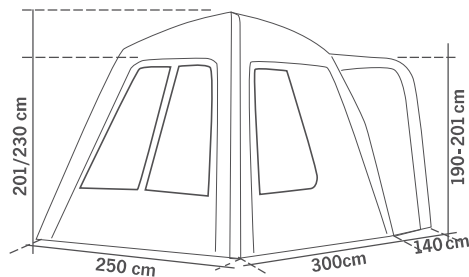

**NEW 2022**



**579,-**

**NEU: Jetzt mit transparenten Fenstern & Moskitonetzen**



**Mit Zeltboden zum Einzippen**

## Passgenauer Vorzeltteppich für Uni Van Air

- Wasserdichte Unterseite (PEVA)
- Weiche Oberseite (Fleece)
- Angenehm weiches Gefühl und Schutz vor kalten Füßen
- Bietet zusätzliche Isolation und ermöglicht Barfuß laufen
- Schützt den Zeltboden
- Einfach zu reinigen (nicht waschbar)
- Inklusive Tragetasche

936922 39,95





**8 Jahre Garantie**  
auf Luftschläuche  
(Material-/Herstellerfehler)

## Modelite Tail – Air-Busheckzelt mit Premium-Ausstattung

- Vordach über dem Eingang
- Freistehend
- Getönte Fenster mit Vorhängen
- Extra tiefe Schleuse, besser angepasst an das Fahrzeug
- Eingenähter Zeltboden
- Anbauhöhe 180 bis 255 cm

Das bewährte Modelite 1 mit optimierter Ausstattung wie tieferer Schleuse mit Moskitonetz, Sonnendach über dem Eingang, Dachbelüftung auf rechter und linker Seite und beide Seitentüren mit Mesh-Panelen für bessere Lüftung. Nähte versiegelt. Farbe: Graphite/Elfenbein

**Lieferumfang:** Zelt mit Luftschläuchen und Boden, Fiberglasstange für Sonnendach, Dachverstärkungsstange, Luftpumpe, Spannleinen, Sturmleinen, Heringe, Packsack.

936947 879,-

**Optionaler atmungsaktiver Zelteppich**  
3x2,5m 937992 99,90

**Moskitonetz** 9369332 89,95

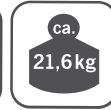
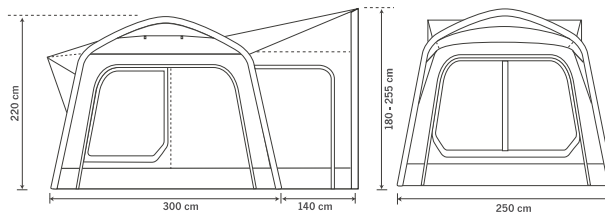

**8 Jahre Garantie**  
auf Luftschläuche  
(Material-/Herstellerfehler)

**749,-**

## Modelite Tail – Busheckzelt mit Lufttechnik

- Nur ein Aufblaspunkt
- Freistehend
- Getönte Fenster mit Vorhängen
- Herausnehmbarer Boden
- Reflektierende Sturmabspannung
- Inklusive Luftpumpe
- Anbauhöhe 180 bis 240 cm

Vorzelt aus 250er High Density Double Rip Stop Gewebe, welches sich durch hervorragende Festigkeit und Haltbarkeit, als auch platzsparenden Eigenschaften auszeichnet. Superschnell und leicht aufzubauen durch den Dura-tech Single-Inflation Point-Tube. Ein optionaler teleskopierbarer Stahlstab für das Dach sorgt für zusätzliche Festigkeit und Stabilität. Farbe: Graphite/Elfenbein

**Lieferumfang:** Zelt mit Luftschläuchen und Boden, Luftpumpe, Spannleinen, Sturmleinen, Heringe, Packsack. 93799 749,-

**Optionaler atmungsaktiver Zelteppich**  
3x2,5m 937992 99,90

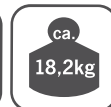
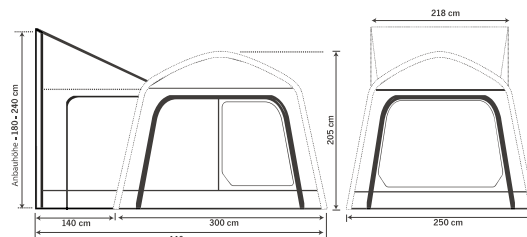



Anbauhöhe:  
170 - 190 cm



**NEW  
2022**



## Tour Compact 2 – Tunnelzelt für Minicamper und Vans

- Freistehend
- Beide Seitenfenster mit 2/3 transparentem PVC + 1/3 Moskitonetz - mit Außenabdeckung
- Bodenlüftung auf beiden Seiten sowie 2 Oberlüftungen in der Front
- Große Fronttür (Breite 140 cm), die hochgerollt oder als Sonnensegel genutzt werden kann
- Tür in Rückwand (Breite 180 cm) zu beiden Seiten aufrollbar, mit 1/3 Moskitonetz
- Dachstangen für mehr Stabilität verhindern Wassersäcke bei Regen
- Verdeckte Reißverschlüsse
- Front mit 2 seitlichen transparenten Fenstern mit Innenabdeckung
- Fahrzeuganbindung: Keder Ø5+8mm, Schleusenstab, Abspannschlaufen

Tour Compact geeignet für:

- VW Caddy
- Mercedes Citan
- Renault Kangoo
- Ford Connect, KR + LR
- Citroen Berlingo
- Peugeot Partner

Das neue 1-Tunnel-Vorzelt „Tour Compact 2“ überzeugt mit bewährten und neuen optimierten Details.  
**Lieferumfang:** Zelthaut, 2 Fiberglasstangen, 3 Dachverstärkungsstangen (Stahl), 1 Schleusenstab (Stahl), 2 Aufstellstangen (Stahl), Heringe (Stahl), Abspannleinen, Packtasche

937013 249,-

Zubehör:

### Innenzelt für Tour Compact 2

2 zusätzliche Schlafplätze, Maße: B 140 x L 200 cm

937014 39,99

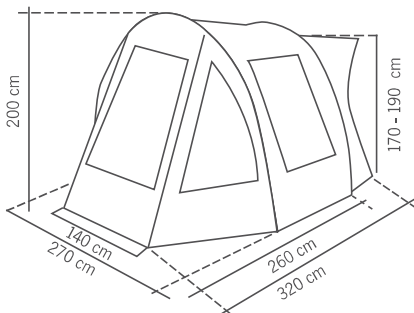

Top Belüftung



**Befestigung am Fahrzeug:**

- Keder Ø 5+8 mm
- Schleusenstab
- Abspannschlaufen



75D-190T Polyester



3.000 mm



Nähte versiegelt

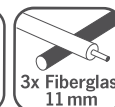

3x Fiberglas 11 mm



UV-Schutz



schwer entflammbar

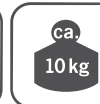

ca. 10 kg

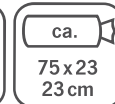

ca. 75 x 23 23 cm

## Paßgenauer Vorzeltteppich für Tour Compact 2

- Wasserdichte Unterseite (PEVA)
- Weiche Oberseite (Fleece)
- Angenehm weiches Gefühl und Schutz vor kalten Füßen
- Bietet zusätzliche Isolation und ermöglicht Barfußlaufen
- Schützt den Zeltboden
- Einfach zu reinigen (nicht waschbar)
- Inklusive Tragetasche

937012 39,99



## Kederschiene für VW Caddy

- Geeignet für Kederstärke von 7 bis 9 mm
- Passend für Caddy ab Bj. 2003 mit Seriendach oder Reimo Schlafdach.

Material Keder: Kunststoff Hart PVC  
Länge 3 Meter

901151

19,90





Anbauhöhe:  
180 - 200 cm



## Tour Easy Young 2 – Bus-Vorzelt zum Bestpreis

- Große Fronttür und Seitentür aufrollbar oder als Sonnensegel nutzbar
- Seitliche Fenster mit 1/2 Moskitonetz und 1/2 transparentes PVC
- Seitliche Fenster in Front mit Innenabdeckung
- Große D-Shape Tür in Rückwand

Das Einsteiger-Modell für Campingbusse. Das 1-Tunnel-Vorzelt für Vans mit großer Tür in der Front, die auch als Sonnensegel einsetzbar ist. In beiden Seiten Fenster mit 1/2 Moskitonetz und 1/2 transparentes PVC. Zusätzliche Tür in rechter Seitenwand (auch als Sonnensegel nutzbar), D-Shape Tür in Rückwand (einseitig zu öffnen) und Schleuse (45 cm).

Inkl. 3 Dachverstärkungsstangen für mehr Stabilität und zur Vermeidung von Wassersäcken bei Regen.

**Fahrzeuganbindungen:** Keder Ø 5 + 8 mm, Schleusenstab oder Schlaufen für Fixierung mit Spannleinen

**Lieferumfang:** Zelt, 2 Fiberglasstangen, 2 Aufstellstäbe, 3 Dachverstärkungsstangen, 1 Schleusenstab, Spannleinen, Heringe, Tragetasche

	936556	229,-
Optionales Innenzelt	9365561	39,99
Ersatzgestänge	9365562	19,99

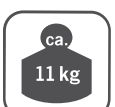
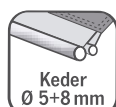
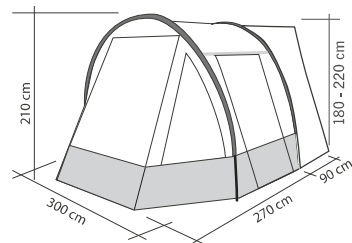

Anbauhöhe:  
180 - 200 cm



## Tour Easy 4 – Kompaktes Vorzelt mit hohem Komfort

- Große Front mit Moskitonetz
- Optionaler Zeltboden
- Schleuse auf beiden Seiten zu öffnen
- Moskitonetz in beiden Seitenwänden
- Mit praktischer Öffnung für Stromkabel
- Optionales Innenzelt erhältlich

Die Weiterentwicklung des Tour Easy Young bietet nun noch mehr Komfort. Das Tour Easy 4 besitzt alle Merkmale des Vorgängers (siehe oben) und bietet folgende neue Eigenschaften: Die Front hat zusätzlich einen Moskitonetz-Einsatz, die Fenster in den Seitenwänden sind mit 1/3 Moskitonetz und 2/3 transparente PVC-Fenster mit Innenabdeckung ausgestattet. Durch eine praktische Öffnung am Bodenlüfter läßt sich ein Stromkabel verlegen. Die Schleuse zum Fahrzeug mit Öffnungen auf beiden Seiten.

**Fahrzeuganbindung:** Keder Ø 5 + 8 mm, Schleusenstab oder Schlaufen für Fixierung mit Spannleinen

**Lieferumfang:** Zelt mit Zeltboden, 2 Fiberglasstangen, 2 Aufstellstäbe, 3 Dachverstärkungsstangen, 1 Schleusenstab, Spannleinen, Heringe, Tragetasche

	936550	349,-
Optionales Innenzelt	936558	48,99
Optionaler Zeltboden	9365581	29,99
Ersatzgestänge	9365582	9,99



Mit Öffnung für Stromkabel

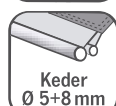
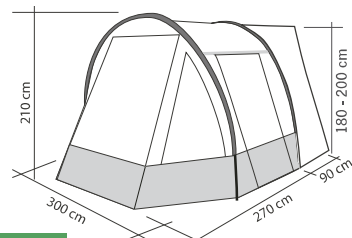



# Universelles, aufblasbares Bus-Vorzelt



Anbauhöhe:  
180 - 200 cm



**NEW  
2022**



## Tour Easy Air – Luftvorzelt für Campingbusse wie z. B. VW T6, Renault Trafic, Mercedes Vito, etc.

- Lufttechnologie
- Große Fronttür mit Moskitonetz
- Kleines Packmaß, geringes Gewicht
- Fahrzeugschleuse mit Türen in beiden Seiten
- Praktische Öffnung für Stromkabel
- Optionaler Zeltboden

Der Klassiker: 1-Tunnel-Vorzelt jetzt mit Lufttechnologie. Die große Fronttür ist zusätzlich mit Moskitonetz ausgestattet. Zusätzliche Tür in der Seitenwand mit 1/3 Moskitonetz und 2/3 transparenter PVC-Folie. Fronttür und Seitentür können auch als Sonnensegel genutzt werden.

90 cm Schleuse zum Fahrzeug mit Türen in beiden Seiten, Bodenbelüftung, Moskitonetz in Rückwand (beidseitig zu öffnen).

**Fahrzeuganbindung:** Keder Ø 5+8 mm. Schleusenstab + Schlaufen für Fixierung mit Spannlernen oder Saugnäpfen.

**Lieferumfang:** Zelt mit 2 Luftschläuchen, 2 Aufstellstäbe, 3 Dachverstärkungsstangen, 1 Schleusenstab, Abspannleinen, Heringe, Luftpumpe, Tragetasche

936559 529,-

Optionales Innenzelt 936558 48,99

Optionaler Zeltboden 9365591 24,99

Ersatzluftschlauch 9365592 49,99

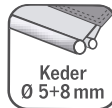
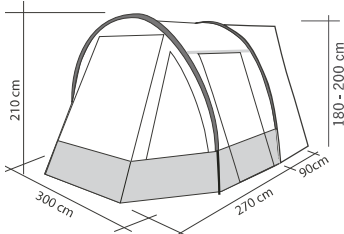

## Optionaler Vorzeltteppich für Tour Easy Young 2, Tour Easy 4 u. Tour Easy Air

Wasserdichte Unterseite (PEVA) und weiche Oberseite (Fleece), dadurch angenehm weiches Gefühl und Schutz vor kalten Füßen. Schützt den Zeltboden und ist einfach zu reinigen (nicht waschbar), inkl. Tragetasche

936547 44,95





**NEW 2022**



## LED-Campingleuchte Leuchtturm

- Wiederaufladbarer Lithium-Akku
  - Angenehm warmes Licht
  - Dimmbar, als Powerbank nutzbar
- Campingleuchte mit wiederaufladbarem Akku für maritimes Flair Zuhause und unterwegs. 2 Leucht-Modi einstellbar: Flackernder Flammenmodus oder charakteristischer Leuchtturm-Blinkmodus. Gefertigt aus hochwertigen Materialien (Bambus + Edelstahl). Lithium-Akku 5000mAh/6W/210 Lumen. Maße: Ø 13 cm Höhe 25/32 cm.

834874 49,99



## Edle LED Retro-Leuchte

- Hochwertige Materialien Bambus, Metall und Kunststoff
- Mit Ring und Griff zum Tragen und Aufhängen
- Dimmbar & als Powerbank nutzbar

Inklusive USB-Ladekabel. Lithium Batterie 3,7 V, 5000 mAh. Leistung: 3,2 W, 220 Lumen. Ladezeit: 7 Std. Maße: Ø 13 cm Höhe 25/32 cm, Gewicht: 0,75 kg

834873 54,90



ab **29,90**



## ② Wiederaufladbare LED-Zeltleuchte

- Ideal für Reisemobil- und Caravan-Vorzelt
- 5 Stufen: 100% - / 50% Lichtleistung / RGB-Farbwechsel/ RGB-Dauerlicht / AUS
- Inkl. Haken und Aufhängeseil und Erdspeer
- Auch als Tisch- oder Bodenlampe verwendbar

Wiederaufladbarer 2200mAh Li-ion Akku, 2,5W, 16 LEDs. Inkl. USB-Ladekabel. Maße: Ø 20cm, Gewicht: ca. 0,6kg. Farbe: Schirm Weiß, Boden Anthrazit.

83195 39,90



## LED Silikonlampe

- 230 Volt, dimmbar
- Mit 5 m Kabel und Fernbedienung
- Faltbar

Farbe Weiß/Grau. 3000 Kelvin. Mit 16 LED's, 360 Lumen Ø 15 x 10 cm,

811900 29,95

## ① Wiederaufladbare Tischlampe

- Touch Sensor auf dem Lampenschirm
- 3 Helligkeitsstufen einstellbar
- Warmweißes gemütliches Licht für Ihr Zelt
- Outdoor-geeignet (Schutzklasse IP44)

Wiederaufladbarer 2000mAh Li-ion Akku. 3,7 V, 3000K. Inkl. USB-Ladekabel. Gesamthöhe 30 cm, Fuß H 15 x Ø 16,5 cm. Fuß abschraubbar. Gewicht: ca. 0,7 kg

Farbe Weiß, Fuß Anthrazit 831951 29,90



Ø 26,5 cm

## LED Pendelleuchte Pollux Lux Cream White - 230V

- Mit integriertem Dimmer (10 bis 100%)
- 5 m Anschlusskabel
- Faltbar für kleines Packmaß

Die 230 Volt (8 Watt) Leuchte aus Silikon kann einfach zusammen gefaltet werden. Einstellbare Aufhängevorrichtung zur Anpassung der Hängehöhe. Energieeffizienz A, 500 Lumen, 2900 Kelvin. Maße: H 3,5/14 x Ø 26,5 cm.

811962 61,95

## CARBEST INNOVATIONS FOR MOBILE LIFE

### LED Fackel-Leuchten für gemütliche Campingabende

- Atmosphärischer, realistischer Flammeneffekt
- Wiederaufladbar via Micro-USB

#### ① LED-Tischleuchte mit Bluetooth Lautsprecher

LED Tischleuchte mit integriertem Bluetooth-Lautsprecher. Unkomplizierte Kopplung mit dem Smartphone. Übertragungreichweite >10m. Lautstärke >90dB. Stromversorgung: 5V 1A. Ausgangsleistung: 5W. 2000mAh Li-Polymer Akku. Material: ABS. Maße: Ø 98 x H 165 mm 83184 27,95

#### ② LED-Fackel mit Flammeneffekt

Authentischer Flammeneffekt mit 96 LEDs. 2W, 100-200 Lumen. Integrierter 2200mAh Akku. Wiederaufladbar über Solarpanel im Deckel oder via Micro-USB Kabel. Maße: Ø 95mm, mit 4 Stabelementen, Höhe max. 830 mm

83588 24,99





**NEW  
2022**



**379,-**



Anbauhöhe:  
180 - 200 cm



## Topausgestattet und geräumig TOUR ACTION 7

### Tour Action 7 – Bus-Vorzelt mit viel Platz

- Freistehend
- Einhängbarer Boden und Innenzelt optional erhältlich
- Beide Seitenfenster mit 2/3 transparentem PVC + 1/3 Moskitonetz - mit Außenabdeckung
- Bodenlüftung auf beiden Seiten sowie 2 Oberlüftungen in der Front
- Schleuse 90cm mit Türen auf beiden Seiten
- Große Fronttür, die hochgerollt oder als Sonnensegel genutzt werden kann
- Tür in Rückwand zu beiden Seiten aufrollbar, mit 1/3 Moskitonetz
- Dachstangen für mehr Stabilität verhindern Wassersäcke bei Regen
- Verdeckte Reißverschlüsse
- Front mit 2 seitlichen transparenten Fenstern mit Innenabdeckung

Das geräumige 2-Tunnel-Vorzelt „Tour Action 7“ überzeugt mit bewährten und neuen optimierten Details.

**Lieferumfang:** Zelthaut, 3 Fiberglasstangen, 3 Dachverstärkungsstangen (Stahl), 1 Schleusenstab (Stahl), 2 Aufstellstangen (Stahl), Heringe (Stahl), Abspannleinen, Packtasche

900784 379,-

#### Optionales Innenzelt:

Ermöglicht 2 zusätzliche Schlafplätze im Vorzelt, Maße B 140xL200cm

900786 39,99

#### Optional, einhängbarer Zeltboden

900785 19,99



Bodenbelüftung



Sehr geräumig

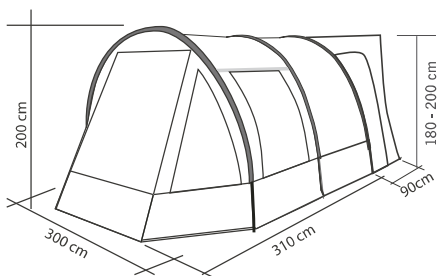

**Befestigung am Fahrzeug:**

- Doppelkeder Ø 5+8 mm
- Schleusenstab
- Abspannschlaufen

75D-190T Polyester

3.000 mm

Nähte versiegelt

Stahl/Fiber Ø19/11 mm

UV-Schutz

schwer entflammbar

ca. 19 kg

ca. 75 x 26 x 37 cm



Anbauhöhe:  
190 - 220 cm



## Tour Lite Space 2 – Das Campingbus-Vorzelt mit viel Platz

- Panoramafenster in der Front
- Regendach über beiden Seitenfenstern
- Freistehend
- Mit Zeltboden
- Front und beide Seiten mit Tür

Mit dem Tour Lite Space 2 erhält der Kastenwagenfahrer ein universelles, helles und geräumiges Vorzelt mit großzügigen Fenstern.

Dank Türen auf 3 Seiten, eingnähtem Boden und Zwangsentlüftung kann das Zelt in den verschiedensten Situationen problemlos genutzt werden. Das außenliegende Gestänge ermöglicht ein einfaches und schnelles Aufbauen und der Sonnenschutz an den Fenstern garantiert auch bei starkem Sonnenschein ausreichend Schatten im Zelt.

**Lieferumfang:** Zelthaut, Gestänge, Schleusenstab, Aufstellstäbe, Zelt Nägel, Abspannleinen, Packsack  
900290 349,-

349,-



**Befestigung am Fahrzeug:**

- Kederprofil Ø 6 mm
- Schleusenstab

100% Polyester

UV-Schutz

3.000 mm

schwer entflammbar

Stahl/Alu Fiberglas

ca. 27,5kg

ca. 87 x 37 x 29 cm

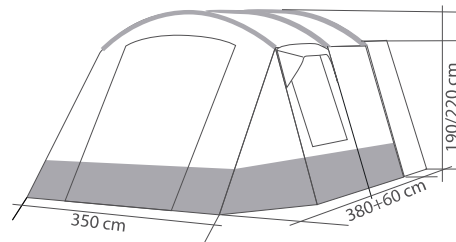

**8 Jahre Garantie auf Luftschläuche**  
(Material-/Herstellerfehler)



## Cayman Air – Busvorzelt

- Mit Vordach über dem Eingang
- Freistehend
- Klare PVC Fenster
- Einhängbare Vorhänge
- Sehr leichtes Gewebe
- Eingnähter Zeltboden
- Inklusive Sturmabspannung
- Mit Luftpumpe
- 5+7 mm Kederanbindung

Freistehendes Busvorzelt mit kleinem Vordach über dem Eingang. Belüftungsöffnungen links und rechts im Dach, sowie zur Vorder- und Hintertür. Alle Fenster verfügen über integrierte Vorhänge, die tagsüber zurücksgerollt oder für die Nacht mit Reißverschluss geschlossen werden. Die Seitentüren sind mit Netzfliegengittern ausgestattet, um Insekten draußen zu halten. Links und rechts sind Türen in der Schleuse.

**Lieferumfang:** Zelthaut mit Luftschläuchen, Luftpumpe, Zeltboden,- Fiberglasstange für Vordach, Heringe, Abspannleinen, Packsack  
90558 654,-

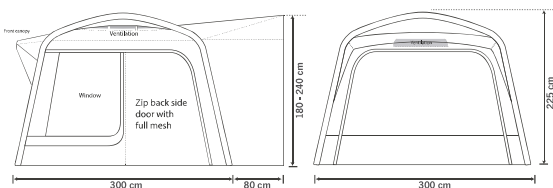

Keder Ø 5+7 mm

100HDE Polyester

UV-Schutz

3.000 mm

Airtube

ca. 16,7 kg

ca. 80 x 46 x 32 cm





## Edel, praktisch und komfortabel TOUR VAN AIR



599,-

**i** Tour Van Air High für Reisemobile finden Sie auf Seite 67



Anbauhöhe: 180-200 cm



### Tour Van Air – Highlights

- Freistehendes Busvorzelt mit nur einem Luftschlauch
- Komfortable Breite von 350 cm
- Große Tür halb oder ganz zu öffnen
- Getönte Fenster für mehr Privatsphäre
- Inklusive Boden in Zelt und Schleuse (separat)
- Separates Sonnensegel, mit Reißverschluss über dem Eingang zu befestigen
- 90 cm Schleuse mit Türen auf beiden Seiten

Praktisches alleinstehendes Busvorzelt für z.B. VW T6 mit nur einem Luftschlauch zum Aufpumpen. Die große Tür kann zur Hälfte oder komplett geöffnet werden. Ein großes abnehmbares Sonnensegel über der Front bietet zusätzlichen Komfort und Schatten. Die Rückwand, mit Moskitonetz für gute Belüftung, kann man links oder rechts öffnen. Ausgestattet mit getönten Fenstern, Zeltboden und einer 90 cm Schleuse mit Tür auf jeder Seite. 3 zusätzliche Dachstangen geben stabilen Halt.

**Lieferumfang:** Zelt inklusive Luftschlauch, Luftpumpe, Schleusenstab, Sonnensegel, Boden für Schleuse, 2 Aufstellstangen, Heringe und Erdnägel, 3 Dachstangen, Abspannleinen, Tragetasche

Farbe: Grau/Anthrazit/Weiß **900179 599,-**

**Optionales Innenzelt 9001792 49,99**

**Optionaler, paßgenauer Vorzeltteppich**

Wasserdichte Unterseite (PEVA) und weiche Oberseite (Fleece), dadurch angenehm weiches Gefühl und Schutz vor kalten Füßen.

Schützt den Zeltboden und ist einfach zu reinigen (nicht waschbar), inkl. Tragetasche

**9001793 49,99**

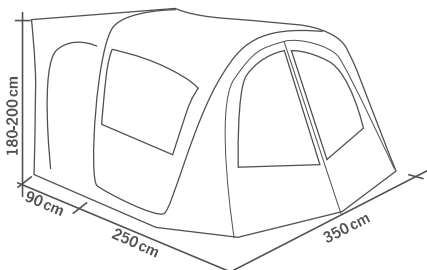

Abnehmbares Sonnensegel

getönte Fenster



Vorzeltteppich für Tour Van Air



Nur EIN Luftschlauch

**Befestigung am Fahrzeug:**

- Doppelkeder Ø 5+8 mm
- Schleusenstab
- Abspannschlaufen

Polyester Ripstop 190T

UV-Schutz

Nähte versiegelt

3.000 mm

schwer entflammbar

1x Airtube

ca. 20 kg

ca. 80 x 39 x 39 cm

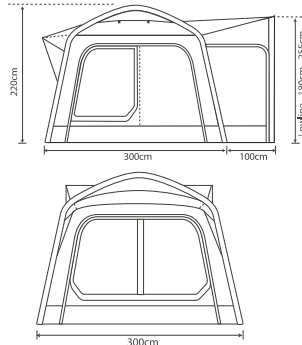

**8 Jahre Garantie**  
auf Luftschläuche  
(Material-/Herstellerfehler)



Keder  
Ø 5+7 mm



480HDE  
RipStop



UV-Schutz



6.000 mm

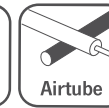

Airtube

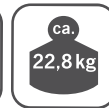

ca.  
22,8 kg

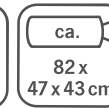

ca.  
82 x  
47 x 43 cm

## Movelite 1

- Nur ein Aufblaspunkt
- Freistehend
- Getönte Fenster mit Vorhängen
- Eingenähter PVC Zeltboden
- Inklusive Sturmabspannung
- 5 und 7 mm Kederanbindung

Premium Busvorzelt mit noch mehr Ausstattung wie: Vordach über dem Eingang, Wasserdichte Reißverschlüsse in der Schleuse, Schleusentür mit Moskitonetz, Dachverstärkungsstange im Lieferumfang enthalten, Schleuse passt sich dem Fahrzeug besser an.

**Lieferumfang:** Zelt mit Luftschläuchen, Zeltboden, Fiberglasstange für Vordach, Dachverstärkungsstange, Luftpumpe, Spannleinen, Sturmleinen, Heringe, Packsack

Anbauhöhe 180 bis 255 cm  
**936946 849,-**

**Optionales Innenzelt**

**936934 69,95**

**Moskitonetz-Tür**

**9369332 89,95**

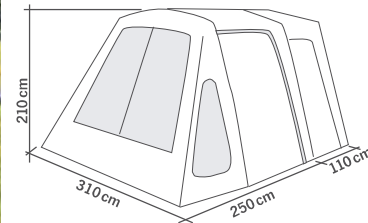

**8 Jahre Garantie**  
auf Luftschläuche  
(Material-/Herstellerfehler)

ab **749,-**

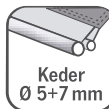

Keder  
Ø 5+7 mm



480HDE  
RipStop

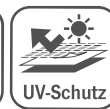

UV-Schutz



6.000 mm

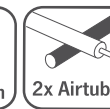

2x Airtube

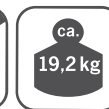

ca.  
19,2 kg

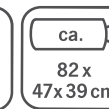

ca.  
82 x  
47x39 cm

## Movelite 2 – Air-Busvorzelt in 3 Höhen

- Nur ein Aufblaspunkt
- Freistehend
- Getönte Fenster mit Vorhängen
- Optionales Sonnensegel möglich
- Eingenähter Zeltboden
- Inklusive Sturmabspannung
- 5 und 7 mm Kederanbindung

Busvorzelt mit vielen praktischen Features wie getönten Fenstern, komplett zu öffnende Front, seitlich aufblasbares Vordach, Türen in der Schleuse, eingenähtem Boden und Vorhängen. Die Türen sind zusätzlich ausgestattet mit Moskitonetzen.

**Lieferumfang:** Zelt mit Luftschläuchen, Luftpumpe, Spann- u. Sturmleinen, Heringe, Packsack

Anbauhöhe 180 bis 220 cm  
**Lowline 936931 749,-**

Anbauhöhe 220-255 cm  
**Midline 936932 769,-**

**Optionales Innenzelt 936934 69,95**

### Optionaler Zeltteppich

Leichter und weicher Zeltteppich mit Thermofolie auf der Rückseite. 2 wasserdichte Fußmatten an den Eingängen. Für drinnen und draußen 2,8x2,45 m **937991 99,-**

**Optionale Bodenplane Footprint**  
Robuste und stabile Plane zum Schutz des Zeltbodens vor Schmutz und spitzen Steinen.

**936935 24,95**



## Movelite Sonnensegel passend für Movelite 2, 3 und 4



480HD RipStop  
Polyester



ca. cm  
T 180  
B 190



Stahl



UV-Schutz



ca.  
4,9 kg



ca.  
76x  
27 x 25 cm



- Anschluss an Movelite Vorzelte per Reißverschluss
- Stahl Aufstellstange

Eine ideale Ergänzung für Movelite 1, 2 oder 3, einfach per Reißverschluss an das Vorzelt anzubringen. Schützt vor Sonne und Regen.

**Lieferumfang:** Sonnensegel B 310 x T 180 cm, Stahlaufstellstange, Abspannseile, Sturmleinen und Heringe. **936933 99,95**



## Retro Connector

Wenn das Vorzelt nicht gebraucht wird verbindet der Retro Connector das Movelite Canopy direkt an die Kederschiene/Multirail Ihres Fahrzeugs. **9369331 49,95**



## Perfekt belüftetes Vorzelt TOUR BREEZE AIR



ab **569,-**

Fenster mit großen Moskitonetzen



3 Anbauhöhen:  
180 - 220 cm  
225 - 250 cm  
250 - 280 cm



### Tour Breeze Air S, M & L

- Schwere Premiumqualität
- Kederanbindung mit Reißverschluss für einfaches Wegfahren, wenn Zelt stehen bleibt
- Freistehend
- Transparente Fenster mit extra großen Moskitonetz-Einsätzen
- Fronttür als Sonnensegel nutzbar
- Eingenähter PVC Zeltboden
- Inklusive Sturmabspannung und Luftpumpe

Leicht und schnell aufzustellendes Air-Busvorzelt. Die transparenten Fenster in der Front und Seite sind mit großen Moskitonetzen für optimale Ventilation und mit Abdeckung außen ausgestattet. Die Schleusenrückwand ist ebenfalls mit Moskitonetzen ausgestattet und kann komplett oder einseitig geöffnet werden.

**Lieferumfang:** Zelt mit Luftschauch, Zeltboden, 3x Dachverstärkungsluftschauch, Schleusenstab, Aufstellstangen, Luftpumpe, Spannleinen, Sturmleinen, Heringe, Packsack

Größe S: Anbauhöhe 180 bis 220cm  
936551 569,-

Größe M: Anbauhöhe 225 bis 250 cm  
936552 599,-

Größe L: Anbauhöhe 250 bis 280 cm  
936553 649,-



Schnelles und einfaches Trennen und Verbinden des Fahrzeugs dank Keder mit Reißverschluss

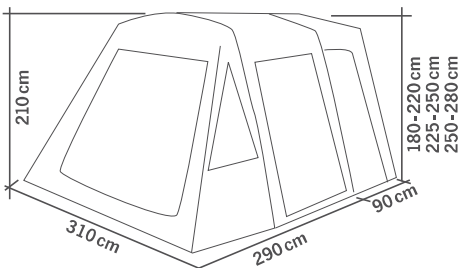
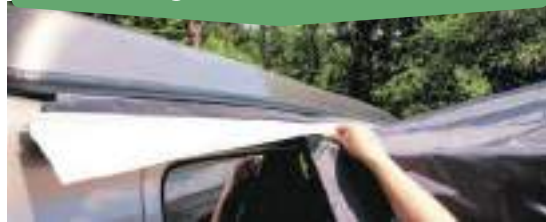

**Befestigung am Fahrzeug:**

- Doppelkeder Ø 5+8 mm
- Schleusenstab
- Abspannschlaufen

150D Oxford Polyester

UV-Schutz

3.000 mm

schwer entflammbar

2x Airtube

ca. 20 kg

ca. 82 x 30 x 40 cm

Tour Breeze Air High für Reisemobile finden Sie auf Seite 69





**OUTDOOR  
REVOLUTION**  
WWW.OUTDOOR-REVOLUTION.COM



2 Anbauhöhen:  
180-240 cm  
240-290 cm



**8 Jahre Garantie  
auf Luftschläuche**  
(Material-/Herstellerfehler)

ab **999,-**

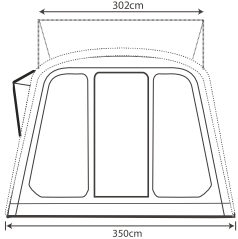
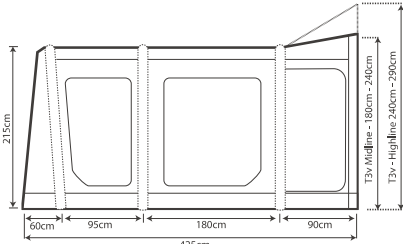

**Befestigung  
am Fahrzeug:**

- Doppelkeder  
Ø 5+7 mm



250HD RipStop  
Polyester



UV-Schutz



4.000 mm



3 x Airtube



ca.  
29,3 kg



ca.  
78 x 47  
x 47 cm

## Movelite 3 Vario – Busvorzelt mit Lufttechnik

- Freistehend
- Variable Tür, als Veranda- oder Fronttür zu nutzen
- Leicht und schnell aufzubauen durch Luftschläuche
- Seitliches aufblasbares Vordach
- Eingenähter Zeltboden

Die Vario Fronttür läßt sich komplett öffnen und nach innen versetzen so erhält man einen offenen Verandabereich. Getönte Fenster, Türen in der Schleuse, ein eingenähter Boden und Vorhänge sind weitere Highlights dieses Zeltes. Die Türen sind mit Moskitonetzen ausgestattet. Ein zusätzlicher Luftschlauch im Dach sorgt für mehr Stabilität.

**Lieferumfang:** Zelt mit Luftschläuchen, Luftpumpe, Spannleinen, Sturmleinen, Heringe, Packsack

Anbauhöhe 180-240 cm

**Lowline** 936936 999,-

Anbauhöhe 240-290 cm

**Highline** 936937 1099,-

① **Optionaler Zeltteppich Snug Rug**

Leichter, weicher Vorzeltteppich

936938 139,99

**Zeltbodenschutzplane Footprint**

936939 39,95

**Movelite Canopy – Sonnensegel**

936933 99,95



**OUTDOOR  
REVOLUTION**  
WWW.OUTDOOR-REVOLUTION.COM



3 Anbauhöhen:  
180-210 cm  
210-255 cm  
255-305 cm



**8 Jahre Garantie  
auf Luftschläuche**  
(Material-/Herstellerfehler)

Foto zeigt Modell 2018

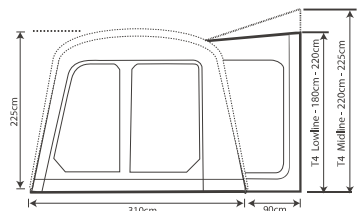
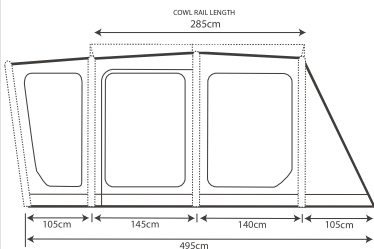

**Befestigung  
am Fahrzeug:**

- Doppelkeder  
Ø 5+7 mm



250HD RipStop  
Polyester



UV-Schutz



4.000 mm



3 x Airtube

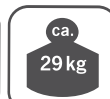

ca.  
29 kg

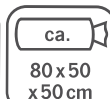

ca.  
80 x 50  
x 50 cm

## Movelite 4 – Aufbau längs zum Fahrzeug

- Freistehendes, aufblasbares Zelt
- Seitliches aufblasbares Vordach
- Reflektierende Sturmabspannung
- Eingenähter Zeltboden
- Inklusive Luftpumpe

Parallel zum Fahrzeug stehendes Busvorzelt mit getönten Fenstern, komplett zu öffnender Front, Türen auf beiden Seiten der Schleuse, eingenähtem Boden und Vorhängen. Die Türen sind zusätzlich ausgestattet mit Moskitonetzen. Farbe: Graphite/Elfenbein

**Lieferumfang:** Zelt mit Luftschläuchen, Luftpumpe, Spannleinen, Sturmleinen, Heringe, Packsack

Modell 2018: Anbauhöhe 180-210cm

**Lowline** 936941 1049,-

Modell 2018: Anbauhöhe 210-255cm

**Midline** 936942 1099,-

Modell 2019: Anbauhöhe 255-305cm

**Highline** 936952 1099,-

**Optionales Zubehör:**

**Zeltbodenschutzplane Footprint**, schützt vor Schmutz und spitzen Steinen 936944 39,95

**Movelite Canopy – Sonnensegel**

Produktbeschreibung finden Sie auf Seite 60

936933 99,95



# Aufblasbares, universelles Vorzelt für Busse und Reisemobile

## Tolles Raumgefühl durch steile Seitenwände und hohes Dach

# TOUR CAP AIR II



639,-



Anbauhöhe:  
180-255 cm



seitliche Fenster  
mit Moskitonetzen



Schleusenboden inkl.  
Windschutz zum Fahrzeug

### Tour Cap Air II – Großraum Tunnelzelt

- Regendach über dem Eingang
- Transparente Fenster mit Abdeckung innen
- Luftschläuche als Dachverstärkung
- Eingenähter Zeltboden im Zelt und separater Boden zum Einhängen in der Schleuse, inkl. Windschutz zum Fahrzeug
- Mit Seiteneingang
- Mit praktischer Öffnung für Stromkabel
- 90 cm Schleuse mit Türen auf beiden Seiten

Weiterentwicklung des bewährten „Tour Cap Air“. 2-Tunnel-Vorzelt mit 3 Luftschläuchen mit außenliegenden Ventilen. Mit transparenten Fenstern und Moskitonetzen in den seitlichen Fenstern. Front-Tür halo oder komplett zu öffnen. Mit Innentasche zur Aufbewahrung der geöffneten Tür. Großes Regendach über dem Eingang, Seitenwände mit Fenstern, Rückwand mit 1/3 Moskitonetz. Eingenähter Boden im Zelt und separater Boden zum Befestigen in der 90 cm breiten Schleuse, mit Windschutz zum Fahrzeug.

Ein Innenzelt ist optional möglich.

**Lieferumfang:** Zelt mit Luftschläuchen und Boden, inklusive Heringe, Dachverstärkungsstangen, Aufstellstangen, Schleusenstab, Spannlinien, Luftpumpe und Tragetasche

9001784 639,-

Optionales Innenzelt 9001781 44,90

Optionaler Zeltteppich, Beschreibung Seite 63

9001782 42,50



großes Regendach  
über der Front

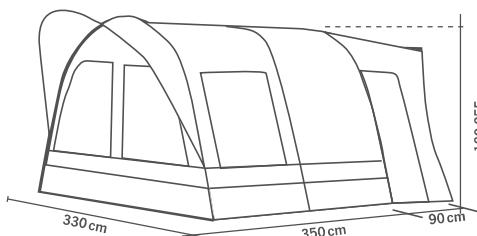

**Befestigung am Fahrzeug:**

- Doppelkeder Ø 5+8 mm
- Schleusenstab
- Abspannschlaufen

Polyester Ripstop 210T

3.000 mm

UV-Schutz

Nähte versiegelt

schwer entflammbar

3x Airtube

ca. 24 kg

ca. 78 x 40 x 37 cm



Quadratisch, praktisch  
und superschnell  
aufgebaut  
**PREMIUM  
QUICK**



499,-



Stabile  
Aluminium-Gelenke



Zeltsicherung mit  
Klickverschlüssen



Transporttaschen  
für Zeltleinen



Rückwand  
herausnehmbar

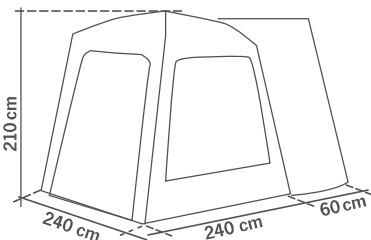

Anbauhöhe:  
180-200 cm



**Premium Quick –  
Schnellaufbau-Zelt**

- Freistehendes quadratisches Zelt: 240x240cm
- Aluminium Schnellaufbausystem
- Dach 2-lagig
- Für Fahrzeughöhe 180-200 cm
- Regenschutz über der Eingangstür
- Inkl. Schlafzelt für 2 Personen

Premium Quick - ein Bus-Vorzelt der Luxusklasse. Sie erhalten hier ein Zelt mit allen Vorzügen. Ob Alleinstehend oder mit Schleusen-anbindung. Durch den eingenähten Boden dringt kein Wasser in das Zelt. Die Rückwand ermöglicht das Wegfahren des Fahrzeuges. Sie sind immer autark!

Rechte und linke Seitenwand mit je 1 transparentem PVC-Fenster (2/3 PVC, 1/3 Moskitonetz), außen aufrollbar.

Eingangstür mit Reißverschluss – transparentem PVC-Fenster & Moskitonetz, innen aufrollbar

In der Rückwand, B180xH170cm, ist eine große Tür mit Reißverschluss links- und rechtsführend integriert. Das Innenzelt kann rechts oder links montiert werden. Schleusenbreite 250cm,

**Lieferumfang:** Inkl. Schleusenstab, Gestänge, Abspannleinen und Heringe.

**Farben:** Hellgrau, Dunkelgrau, Lime

**Premium Quick inkl. Schlafzelt (200x140cm)**  
93688 499,-

**Optionaler, isolierender Vorzeltteppich**

Wasserdichte Unterseite (PEVA) und weiche Oberseite (Fleece), dadurch angenehm weiches Gefühl und Schutz vor kalten Füßen. Einfach zu reinigen (nicht waschbar), inkl. Tragetasche

**Maße 240 x 240 cm** 936922 39,95

**Befestigung am Fahrzeug:**

- Kederprofil Ø 7 mm
- Schleusenstab

Polyester Ripstop 150T

UV-Schutz

500D PES 4000 mm

2.000 mm

schwer entflammbar

Aluminium

ca. 22 kg

ca. 125 x 29 x 26 cm

Schlafzelt 2





Anbauhöhe:  
175 - 200 cm



## Starville SA – Freistehendes Vorzelt mit Airtubes

- Sehr Kompaktes Kuppelzelt
- Nur ein Luftschauch zum Aufpumpen
- Vordächer über den Fenstern für geschützte Belüftung
- HookTrack System bietet Optionen zum Aufhängen von Gegenständen bis 1,5 kg
- Eine Seite lässt sich vollständig öffnen
- Ø 5 + 7 mm Kederanbindung,

Das Starville SA kann auf beiden Seiten parallel zum Fahrzeug aufgebaut werden – zur Front oder zum Heck ausgerichtet. Zwei praktische Zugangsmöglichkeiten in der Schleuse. Beide Seitenwände sind mit großen Reißverschlussfenstern mit Netzeinsätzen und Vorhängen ausgestattet. Inklusive am Zelt befestigte Abspannleinen und Sturmbänder. Ein optionales Innenzelt kann auf vier verschiedene Arten angebracht werden.

**Zeltboden:** Doppelt beschichtetes 100% Polyethylen.

Starville SA 9000946 1025,-



1025,-

Optionales Innenzelt

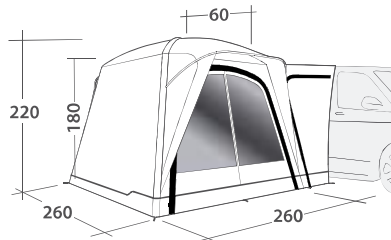

 Keder Ø 5+7 mm	 Airtube/ Fiberglass	 Outtex 6000 Polyester	 6.000 mm
 schwer entflammbar	 Nähte versiegelt	 ca. 20,8 kg	 ca. 74 x 42 x 42 cm

## Newburg 260 Air – Tunnelzelte mit Airtubes

- Freistehende Vorzelte in 3 Anbauhöhen
- HookTrack System bietet Optionen zum Aufhängen von Gegenständen bis 1,5 kg
- Vertikale Frontwand mit Vordach für einen optimalen Wohnraum im und vor dem Zelt
- Vorderseite vollständig zur Veranda zu öffnen, mit Moskitonetzen ausgestattet
- Ø 5 + 7 mm Kederanbindung, oder Abspannung über das Fahrzeug

Die Tunnelkonstruktion des frei stehenden Vorzelts Newburg 260 Air

verfügt über einen Eingang in der Link Access Zone und einen Seiteneingang im Zelt sowie über eine Gewebbahn zur Höhenverstellung an der Innenseite. Die flach zusammenfaltbare Vordertür unter dem abgerundeten Vordach ist mit einem Moskitonetz ausgestattet.

**Zeltboden:** Doppelt beschichtetes 100% Polyethylen.

Newburg 260 Air

- ① Für Fahrzeughöhe 180 - 205 cm 900094 1049,-  
② Für Fahrzeughöhe 270 - 300 cm 9000942 1139,-

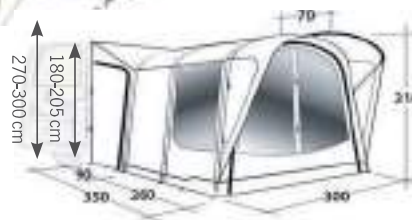

Newburg 260		Newburg 260 Tall		Newburg 260 Xtra Tall	
 Keder Ø 5+7 mm	 PU- beschichtet	 Outtex 4000 Polyester	 4.000 mm	 ca. 16,7 kg	 ca. 87 x 35 x 35 cm
 Keder Ø 5+7 mm	 PU- beschichtet	 Outtex 4000 Polyester	 4.000 mm	 ca. 16,8 kg	 ca. 80 x 36 x 36 cm
 Keder Ø 5+7 mm	 PU- beschichtet	 Outtex 4000 Polyester	 4.000 mm	 ca. 16,9 kg	 ca. 85 x 36 x 36 cm

## Zubehör für Outwell Zelte mit HookTrackSystem:



### Tent Hanging System:

Lieferumfang:  
3 verstellbare Kordeln  
(Länge 2,5m), 3 Haken und 2 kleine  
Karabiner in einer Tasche.  
Gewicht 116 g **919270 16,95**



### Accessory Hooks:

4 Stück, Material Aluminium,  
Gewicht 40 g **919271 9,95**



### Hooktrack Hook:

10 Stück, Material Plastik, Tragkraft 1,5kg,  
Gewicht 58 g **919272 19,95**



**Westfield**  
Top Quality Concept

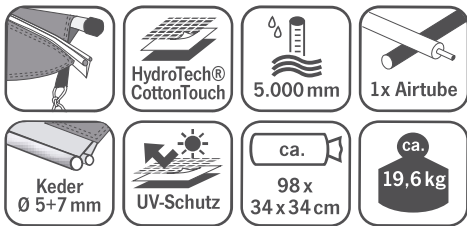

## Orion – Aufblasbares, freistehendes Bus- & Wohnmobil- Vorzelt

- Innovatives Material HydroTech®
  - Advanced Air System® (AAS)
  - Nur ein Aufblaspunkt pro Luftkammer
  - Leichter und schneller Aufbau
  - Vorderwand mit Panoramafenster und Tür-Funktion
  - 2 Seitenteile mit Klarsicht- und Moskitonetz-Fenster und Seitentüren
  - Dauerventilation
  - Innenliegende Fensterabdeckungen mit Reißverschluss
  - Inklusive Pumpe mit Überdruckventil
- Das Luftvorzelt Orion ist perfekt für mittelgroße Wohnmobile. Die funktionale, in zwei Größen erhältliche Schleuse, verbindet das freistehende Orion Luftvorzelt mit dem Wohnmobil. Die Befestigung der Schleuse erfolgt am Zelt über einen Reißverschluss und am Wohnmobil über einen Keder. Das Luftvorzelt ist mit großen Panoramafenstern und zwei Seitenwänden, inklusive Moskitonetz und Seitentüre, ausgestattet. Der Haupteingang ist mittels Wetterschutzdach vor Regen geschützt. Fahrzeuganbindung mit Kederprofil oder Schleusenstab. Zelt wird ohne Schleuse geliefert.

**Vorzelt Orion 300**      903726      899,-

**Bestellen Sie zu Ihrem Orion 300 die für Ihr Fahrzeug passende Schleuse dazu:**

Schleuse für Fahrzeughöhe: 180 - 210 cm	903727	111,17
Schleuse für Fahrzeughöhe: 210 - 240 cm	903728	194,95
<b>NEU:</b> Schleuse für Fahrzeughöhe: 240 - 270 cm	903730	199,-

**Optionales Zubehör:**  
Zeltboden      903729      59,-

**OUTDOOR REVOLUTION**  
www.outdoor-revolution.com



**8 Jahre Garantie auf Luftschläuche**  
(Material-/Herstellerfehler)

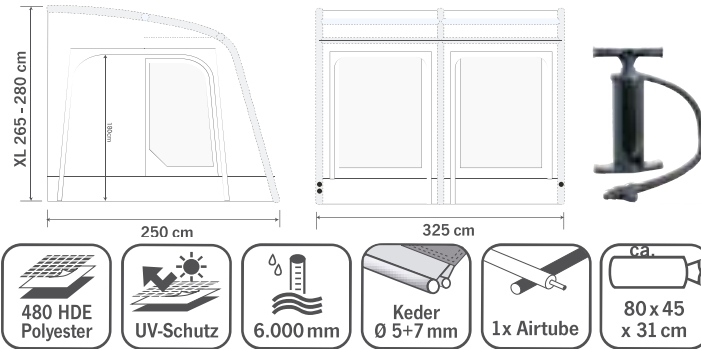

**E-Sport Air 325 XL**  
Anbauhöhe 265 - 280 cm  
Gewicht 17 kg      900084      939,-

**Optionaler Anbau für E-Sport Air 325**  
(Abbildung siehe Seite 17)  
Rechts oder Links anzubringen. Mit Innenzelt und Luftschlauch. Maße: B 200 x H 180 x T 225 cm. Packmaße: 75 x 23 x 21 cm. Gewicht 5,6 kg  
9000851      249,-

## Luftvorzelt E-Sport Air 325 XL

- Nur 1 Aufblaspunkt
  - Besonders schnell aufpumpbarer Luftschlauch
  - Getönte Fenster
  - Türen mit Moskitonetzen
  - Fenster mit Verandafunktion
  - Sturmabspannung
  - Doppelkeder 5+7 mm
- Die Vielseitigkeit der beiden Frontpaneele ermöglicht das Öffnen und Zurückrollen der Türen, wodurch das Zelt wie ein Sonnensegel genutzt werden kann.
- Beide Seitentüren haben Reißverschluss-Mesh-Türen, die den Luftstrom erhöhen und die Kondensation reduzieren, während sie gleichzeitig lästige Insekten fernhalten.
- Zip-in Vorhänge an allen getönten Fenstern erhöhen die Privatsphäre und Sicherheit, können aber geöffnet und zurückgerollt werden, damit Tageslicht eindringen kann.
- Fahrzeuganbindungen:**  
Doppelkeder Ø 4 + 6 mm.
- Lieferumfang:** Zelt mit Luftschlauch, Dach-Spannstangen, Heringe, Spannleinen, Sturmabspannung, Luftpumpe, Tragetasche.



# Aufblasbares Vorzelt für hohe Busse und Wohnmobile

## Nur ein Luftschlauch – schnell aufgebaut

### TOUR VAN AIR HIGH



649,-



Anbauhöhe:  
225 - 250 cm



#### Tour Van Air High – Highlights

- Z. B. für Fiat Ducato, Mercedes Sprinter
- Komfortable Breite von 390 cm
- Busvorzelt mit nur einem Luftschlauch
- Besondere Langlebigkeit durch doppelte Luftkanäle
- Große Tür halb oder komplett zu öffnen
- Getönte Fenster für mehr Privatsphäre
- Separates Sonnensegel - einfach mit Reißverschluss über dem Eingang zu befestigen
- Inklusive Boden

Praktisches alleinstehendes Busvorzelt mit nur einem Luftschlauch zum Aufpumpen. Die große Tür kann man halb oder komplett öffnen. Ein großes abnehmbares Sonnensegel über der Front bietet zusätzlichen Komfort und Schatten. Die Rückwand mit Moskitonetz für gute Belüftung kann man links oder rechts öffnen. Ausgestattet mit getönten Fenstern, Zeltboden und einer 100 cm Schleuse.

3 Dachstangen geben stabilen Halt.

**Lieferumfang:** Zelt inkl. Luftschlauch, Luftpumpe, Schleusenstab, Sonnensegel, Boden für Schleuse, 2 Aufstellstangen, Heringe und Erdnägel, 3 Dachstangen, Abspannleinen, Tragetasche, Farbe: Grau/Anthrazit/Weiß

9001791 649,-

Optionales Innenzelt 9001792 49,99

#### Optionaler Vorzeltteppich

Wasserdichte Unterseite (PEVA) und weiche Oberseite (Fleece), dadurch angenehm weiches Gefühl und Schutz vor kalten Füßen. Schützt den Zeltboden und ist einfach zu reinigen (nicht waschbar), inkl. Tragetasche

9001793 49,99

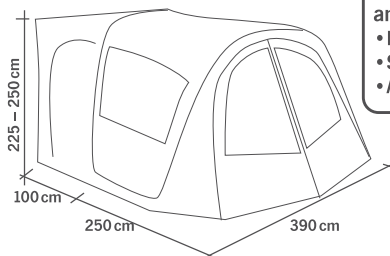

**Befestigung am Fahrzeug:**

- Doppelkeder Ø 5+8 mm
- Schleusenstab
- Abspannschlaufen

Polyester Ripstop 190T	3.000 mm	1x Airtube
UV-Schutz	Nähte versiegelt	schwer entflammbar
ca. 87 x 41 x 41 cm	ca. 23 kg	



# Aufblasbares Wohnmobil-Vorzelt



459,-

Anbauhöhe: 250-280 cm

## One Beam Air High – Nur ein Luftschlauch für schnellen Aufbau!

- Große Fenster mit Sichtschutz
- Front komplett mit Moskitonetz und aufrollbaren Abdeckungen innen und außen ausgestattet
- Neue Luft-Technik mit nur einem Luftschlauch für schnellen Aufbau
- Seitenwände haben Saugnäpfe zum Befestigen am Fahrzeug
- Inklusive praktischer Tragetasche und Luftpumpe
- Fahrzeuganbindungen mit Keder 5 und 7 mm oder Schlaufen für Fixierung mit Spannleinen.

Das Wohnmobil-Vorzelt mit nur einem Luftschlauch, mit außenliegendem Ventil. Seitenwände mit Türen und Fenster mit Vorhängen sorgen für maximalen Sichtschutz. Boden als »Rahmen« unter Luftschläuchen für schnellen Aufbau. Farbe: Grau, Anthrazit, Lime.

**Lieferumfang:** Zelt mit Luftschlauch, Heringe, Aufstellstangen, Spannleinen, Luftpumpe, Tragetasche.

935394 459,-

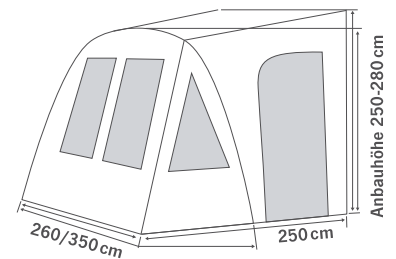

100% Polyester 190T	UV-Schutz	I
3.000 mm	schwer entflammbar	Ø 5+7 mm
Airtube	ca. 11 kg	ca. 75 x 35 x 30 cm



### Moskitonetze in der Front





ab **599,-**



2 Anbauhöhen:  
225-250 cm  
250-280 cm



Schnelles und einfaches Trennen und Verbinden des Fahrzeugs dank Keder mit Reißverschluss

## Tour Breeze Air M & L – Perfekt belüftet

- Schwere Premiumqualität
- Kederanbindung mit Reißverschluss für einfaches Wegfahren, wenn Zelt stehen bleibt
- Transparente Fenster mit extra großen Moskitonetz-Einsätzen
- Fronttür als Sonnensegel nutzbar
- Eingenähter PVC Zeltboden
- Inklusive Sturmabspannung
- Mit Luftpumpe
- 5 und 8 mm Kederanbindung, Schleusenstab oder Schlaufen

Leicht und schnell aufzustellendes Air-Vorzelt. Die transparenten Fenster in der Front und Seite sind mit großen Moskitonetzen für optimale Ventilation ausgestattet und mit Abdeckung außen. Die Schleusenrückwand ist ebenfalls mit Moskitonetzen ausgestattet.

**Lieferumfang:** Zelt mit Luftschläuchen, Zeltboden, 3x Dachverstärkungsluftschlauch, Schleusenstab, Aufstellstangen, Luftpumpe, Spannleinen, Sturmleinen, Heringe, Packsack

**Anbauhöhe 225 bis 250cm**  
Größe M 936552 599,-

**Anbauhöhe 250 bis 280cm**  
Größe L 936553 649,-

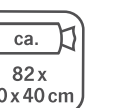
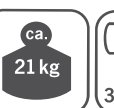
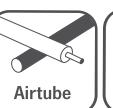
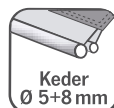
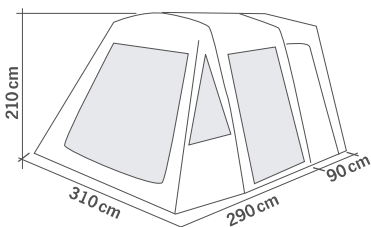





539,-

## Casa Grande – Freistehendes Leichtgewichtsvorzelt

- Für teilintegrierte Reisemobile
- Nach allen Seiten zu öffnen
- Fahrzeughöhe von 250-270 cm
- Freistehend
- Dachhaut kann über das Fahrzeug gespannt werden
- Fahrzeuganbindung: 6 mm Kederprofil

Seitenwand und Frontwandeinsätze mit 4-Wege Reißverschluss flexibel nach allen Seiten zu öffnen bzw. herauszunehmen. Die Höhe der Fahrzeugschleuse ist variabel von 250 bis 270 cm, passend für Ducato Vans sowie Teilintegrierte.

**Lieferumfang:** Zelthaut, Gestänge und Aufstellstangen aus Stahl, Abspannleinen, Heringe, Packsack.

93644 539,-

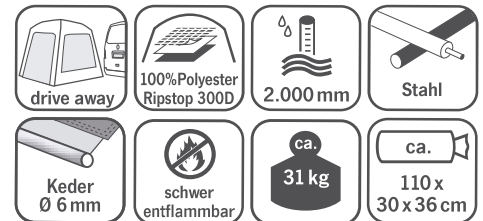

Anbauhöhe: 260-280 cm

## Marina High Air 290

- Luftkammer-System
- Leicht und schnell aufzubauen
- 3 oder 4 Luftschläuche mit außenliegendem Ventil
- Alle Vorderteile zum Öffnen und als Sonnensegel nutzbar
- Fenster mit Verandafunktion
- Fensterabdeckungen
- Abschlusspolster mit Andruckstangen
- Separater Windschutz
- Inklusive Doppelhub-Luftpumpe

Praktisches und geräumiges Vorzelt für Reisemobile mit neuer Luft-Technik. Alle Fenster lassen sich öffnen, Beide Seitenwände mit Türen, komplett herausnehmbar oder als Sonnensegel nutzbar. Schaumwulst mit Stahlstange zum Andrücken an das Reisemobil. Boden als »Rahmen« unter Luftschläuchen für schnellen Aufbau.

**Lieferumfang:** Luftschläuche, Abschlusspolster und Andruckstangen, Aufstellstangen, Heringe, Spannleinen, Luftpumpe, Tragetasche

93706 799,-

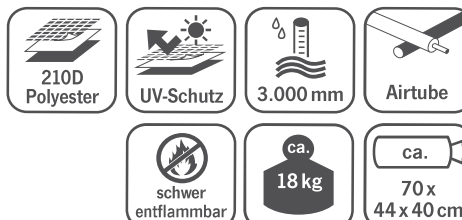
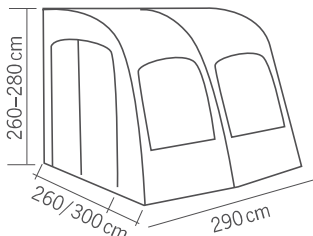



## Premium Luft-Vorzelt, schnell aufgebaut MARINA AIR HIGH 330 & 390



**NEW  
2022**



ab **999,-**

Fotos zeigen  
Marina Air High 330

**i** Vorzeltbefestigung  
siehe Seite 100-103

Anbauhöhe: 260 - 280 cm

### Marina Air High 330 & 390

- Nur ein Luftschlauch!
- Hochwertiges Premium-Material
- Frontpanele komplett herausnehmbar
- Moskitonetz in Front und Seiten
- Inklusive Doppelhub-Luftpumpe

Die Reisemobil-Luftvorzelte Marina Air High in klassischer Form mit nur einem Luftschlauch für einen schnellen Auf- und Abbau in Premium-Qualität.

Die Front mit 3 großen Fenstern besteht aus 3 Lagen (transparentem PVC, Moskitonetz und Abdeckung innen) und kann komplett geöffnet werden. Außerdem können alle Front-Panels entnommen oder als Sonnensegel genutzt werden. Die Seitenwände haben eine Tür und ein Moskitonetz-Fenster mit Abdeckung außen.



Modell	ca.	ca.	Artikel-Nr.	Preis
Marina Air High 330	26 kg	80x50x40 cm	93822	999,-
Marina Air High 390	28 kg	80x50x45 cm	93823	1099,-

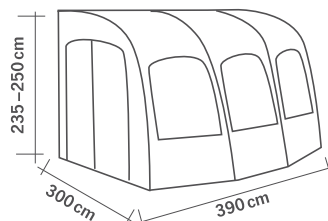
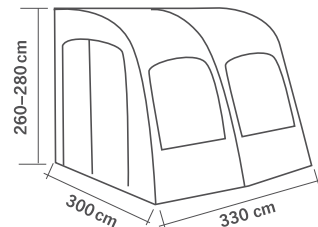

Große Klarsichtfenster

**Befestigung am Fahrzeug:**

- Doppelkeder Ø 6+8 mm
- Abspannschlaufen

- 300D Oxford Polyester
- 3.000 mm
- schwer entflammbar
- UV-Schutz 50+
- Airtube



14,95



## Lumi Lite – USB Camping Laterne

- Camping Laterne ideal als Dachlicht, tragbares Licht und Nachtlicht
- Mehrere Helligkeitseinstellungen
- Wasserdicht
- USB Ladepunkt
- 8 Stunden Akkulaufzeit bei einmaliger Ladung
- Ergonomischer Tragegriff

Kompatibel mit allen Air Outdoor Revolution Zelten.

Die Lumi-Lite ist eine aufladbare Campinglaterne, die speziell dafür entwickelt wurde, bis zu 8 Stunden (Akkulebensdauer) Licht in Ihrem Zelt zu bieten.

Mit einer Vielzahl von Helligkeitseinstellungen, um die Beleuchtung in Ihrem Zelt nach Ihren Wünschen anzupassen. Praktischerweise ist es mit einer externen USB-Buchse über beliebige Stromquellen aufladbar, dennoch ist es absolut wasserdicht! Komplet mit einem ergonomischen Tragegriff.

930611 14,95



## Lumi Link – LED Leuchtröhren

- Drei 50 cm lange LED-Leuchtröhren
- Universelle Passform für alle 2018 Produkte
- Handlicher Ferndimmer und Inline-Dimmer
- Ein-/Aus-Schalter, 12-V-Eingang
- 3 Energieoptionen (Netz, USB & Auto)
- 6 dimmbare Helligkeitseinstellungen



Das Lumi-Link Tube Light Kit ist ein ideales Lichtsystem für das gesamte Zelt und Vorzelt-Sortiment von Outdoor Revolution. Die 3 LED Leisten bieten ein gemütliches Abendambiente mit drei Stromoptionen (Netzadapter, USB-Stromkabel und 12-V-Autostecker) sowie sechs dimmbaren Helligkeitseinstellungen. Perfekt als funktionelles helles Licht oder als schwaches Nachtlicht für die Kinder! Ein Fernsteuerungsdimmer und ein Ein-/Aus-Schalter machen die Verwendung dieser Lichter mühelos. Lieferumfang: 3 LED Lampen mit Fernbedienung, Anschlusskabel, zwei Verlängerungskabel, stabilem Aufbewahrungsbehälter und schützendem Stoffbeutel.

93061 131,-



## Up/Down Lighter – Reflektortaschen zur Decken- oder Bodenausleuchtung

- Mehr Ambiente für die Lumi Lite Lampe
- 2 Reflektoren aus 600HD Polyester mit einer reflektierenden Beschichtung
- Einfach anzubringen per Klettverschluss

Kompatibel mit allen Airtube Outdoor Revolution Zelten. An allen Airtubes der Outdoor Revolution Zelte von 2018 befinden sich Klettunkte zur Anbringung der Up/Down-Lighter.

2er Set

930612 19,95



## Treadlite Teppich – Für Caravan Vorzelte

- Strapazierfähig, atmungsaktiv und leicht zu reinigen
- Ösen an jeder Ecke
- Inklusive Tragetasche



Für Evora 260

900091 32,60



## Snug Rugs – Weiche, isolierende Vorzeltteppiche

- Weiche Oberseite, Rückseite mit Thermofolie
- 2 Wasserdichte Eintrittsmatten an den Zelteingängen
- Auch für Außen
- Passend für die meisten Outdoor Revolution Zelte oder andere Marken



Der Snug Rug Camping Teppich ist speziell für die Anforderungen an Caravan- und Reisemobil-Vorzelte entwickelt. Aus einem weichen, komfortablen Material gefertigt mit einer wasserdichten, thermischen Rückseite. Inklusive Tragetasche

Für Movelite 2, 280 x 245 cm	937991	99,-
Für Movelite 3, 320 x 148 cm & 320 x 220 cm	936938	139,99
Für Airedale 5, 280 x 190 cm	900042	79,95
Für Airedale 6, 350 x 265 cm	900045	99,95
Für Airedale 7	900048	119,-



## Bodenplane/Zeltboden

Für Airedale 7 900049 59,-



## Schnellaufbau-Luftzelt CASA AIR II

**NEW  
2022**



Anbauhöhe:  
260 - 280 cm



### Casa Air II

- Premium Luftschräuche
- Leicht und schnell aufzubauen durch 4 separate Luftschräuche
- Transparente Fenster
- Die Frontteile können aufgerollt oder als Sonnensegel aufgestellt werden
- Besonders stabil durch die Kombination von Luftsäulen und Aluminium-Verstärkungsstangen
- Inklusive Windblende, Andruckstange und Schaumwulst

Das Zelt ist besonders langlebig dank austauschbarer doppelter Luftschräuche. Die Front besteht aus 3 Segmenten mit großen transparenten Fenstern. Die Seitenteile sind für eine gute Belüftung mit Moskitonetz ausgestattet.

Alle Fenster haben eine Innenabdeckung zum Schutz der Privatsphäre. Farbe: Hellgrau und Dunkelgrau

**Lieferumfang:** Zeltwand inkl. Luftschräuchen, Luftpumpe, Aufstellstangen, Schaumwulst und Andruckstangen, Verstärkungsstangen, Windblende, Spannleinen, Heringe, Packsack

900035 799,-

Optionales Zubehör:

Zeltboden	9000342	49,95
Innenzelt, 230 x 130 cm	9000341	69,95
Ersatzluftschräuch	9000344	59,95



**Inklusive:** Schaumstoffwulst und Aufstellstange zur festen Anbindung an das Wohnmobil

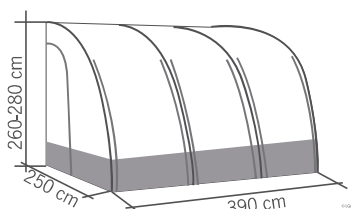
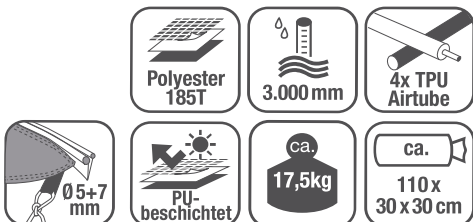

Zeltbefestigung siehe Seite 100-103



## Windblenden – Schutz vor Zugluft unter dem Fahrzeug



VW T5/T6 Seite, 250x42 cm.  
Befestigung mit Magneten und Seilspannung.  
**434382 105,-**



Windblende Fiat Ducato ab 6/06, 425x55cm  
Befestigung mit Magneten und Seilspannung.  
Für alle Fahrzeuglängen bis 636cm geeignet.  
Gewicht ca 1,4 kg **434383 154,-**



### Reisemobil-Schutzhüllen

- Zuverlässiger, wasserabweisender Wetterschutz
- Dach aus Tyvek ähnlichem atmungsaktiven Material in Weiß für optimalen UV-Schutz
- Gute Belüftung, Reduzierung des Schimmelrisikos
- Aus reißfestem 3-lagigem SFS-Gewebe: Dach 125 g/m<sup>2</sup>, Seiten 100 g/m<sup>2</sup>

Atmungsaktive und Wetterfeste Schutzhülle erhält den Wert Ihres Reisemobils.

Die Seitenwand ist per Reißverschluss leicht zu öffnen und ermöglicht den Zugang zum Reisemobil.

L 500-550 x W 240 x H 270 cm	<b>928091</b>	<b>242,-</b>
L 550-600 x W 240 x H 270 cm	<b>928092</b>	<b>255,-</b>
L 600-650 x W 240 x H 270 cm	<b>928093</b>	<b>239,-</b>
L 650-700 x W 240 x H 270 cm	<b>928094</b>	<b>280,-</b>
L 700-750 x W 240 x H 270 cm	<b>928095</b>	<b>294,-</b>
L 750-800 x W 240 x H 270 cm	<b>928096</b>	<b>282,-</b>

# Thule Omnistor 4200

## Für die Reimo Multirail

**NEW  
2022**

Markise und Adapter abnehmbar



### Markise TO 4200 für VW Bus T5/T6 oder Mercedes Vito mit einer Reimo Multirail

- Abnehmbare Markise für Reimo Multirail
- Kann schnell und unkompliziert vom Fahrzeug abgenommen werden
- Adapter zur Montage auf rechter und linker Fahrzeugseite verfügbar

Beschreibung der Thule 4200 auf Seite 169

#### Lieferumfang:

Markise TO4200 in 260 oder 300 cm Breite und Kurbel. Passende, fahrzeugspezifische Adapter sind separat zu bestellen. Gehäuse: Weiß, Silber oder Anthrazit, Tuchfarbe: Mystic Grau.

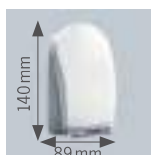

Maße



Tuchfarbe



Gehäusefarbe

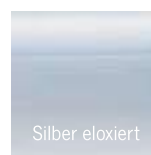

Silber eloxiert

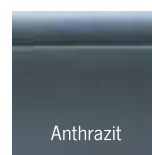

Anthrazit

### Passende Adapter für die Reimo Multirail

Für VW T5/T6:

Kurzer Radstand	426704	154,-
Langer Radstand	426706	154,-
UK short wheelbase	426705	154,-
UK long wheelbase	426707	154,-

Für Mercedes Vito  
UK



Abb. zeigt VW-Adapte



Die Markise wird mit den dazu bestellten Adaptern an der REIMO Multirail befestigt. Die Markise kann demontiert werden. Dabei verbleibt nur der untere Adapterteil am Fahrzeug, der auf dem Dach liegt.

Die Reimo Multirail finden Sie auf Seite 103

#### Thule Omnistor 4200

Breite cm	260	300
Auszug cm	200	250
Gewicht kg	17,5	19,7

#### Gehäusefarbe Weiß

Mystic Grau	426771	426773
Preis	705,-	775,-

#### Gehäusefarbe Silber eloxiert

Mystic Grau	426772	426774
Preis	705,-	775,-

#### Gehäusefarbe Anthrazit

Mystic Grau	426700	426701
Preis	705,-	775,-

#### Zubehör für Omnistor 4200:

REIMO Multirail	Seite 103
Thule Residence G3 Markisenzelt	Seite 177
Thule Sun- und Rainblocker	Seite 178-179
Thule Windscreen	Seite 179



### Passend dazu: Thule Rainblocker-Set

zur Erweiterung der Markise Thule Omnistor 4200/5102 zum Vorzelt. **Lieferumfang:** 2x Rainblocker Front XS, B 130 cm, H 185 cm, 2x Rainblocker Side XS, Transporttasche Gewicht ca. 11 kg **43089 639,-**



# Premium-Dachzelte von TopCamp



ab **2929,-**



## TopCamp Hartschalen – Klappdachzelte für PKW, Busse und Geländewagen

- Komfortables, wasserdichtes und praktisches Dachzelt
- Sehr schnell aufzubauen
- Sehr bequem dank mitgelieferter Matratze

Einfache Befestigung durch zwei starke „C“ Schienen auf dem Grundträger.  
**Stoff:** Airtex silber reflektierend, absolut wasserdicht. Kondenswasserschutz, wärme- + kälteisolierend auch nass einklappbar.

**Schalen:** aus Polyester und Glasfaser. Zwei Eingänge mit Dachtraufen. Diebstahlschutz.

Aluminium-Leiter mit Antirutschsystem und einstellbarer Höhe.

### Lieferumfang:

- 4 Universalklemmen zur Befestigung an Dachträgern (für Dachträger bis max. Ø44 mm)
- Tür & Fenster mit Moskitonetzen
- Schalldichte und Anti-Kondensations-Dachisolierung
- 1 Matratze und Kissen (25 mm-Isolierung unter der Matratze)
- Anti-Kondensations-Luftkappe
- Led-Leuchte für Innenraum
- Höhenverstellbare Standard-Leiter (für Fahrzeuge bis 190 cm Höhe)
- Elastische Bänder (helfen beim Zusammenlegen des Stoffes beim Schließen)

<b>Small</b>	130x210x30/150 cm, 52 kg	<b>900635</b>	<b>2929,-</b>
<b>Small-XL</b>	130x230x30/150 cm, 52 kg	<b>900638</b>	<b>3189,-</b>
<b>Medium</b>	145x210x30/150 cm, 57 kg	<b>900636</b>	<b>3209,-</b>
<b>Medium-XL</b>	145x230x30/150 cm, 57 kg	<b>900639</b>	<b>3469,-</b>
<b>Large</b>	160x215x30/160 cm, 64 kg	<b>900637</b>	<b>3619,-</b>

Zubehör siehe rechte Seite



Dachträgersysteme finden Sie auf Seiten 620 - 623



## TopCamp DOUBLE-UP Hartschalen – Parallelhubdachzelte für PKW, Busse und Vans



ab **3069,-**

- Hartschalendach aus 100% Fiberglas, mit hohem technischem Standard, für beste Schall- und Wärmeisolierung
- 2 Türen und 2 Fenster mit Moskitonetzen
- Sehr schnell aufzubauen
- Sehr bequem dank mitgelieferter Matratze
- Gewebe TOP AIRTEX®: atmungsaktiv und wasserdicht

4 Spezialgasfedern, perfekt gelagert und geschützt von einem Kunststoffmantel, stellen die obere Hartschale auf, der Zeltstoff bleibt immer einwandfrei gespannt.

Das TOP AIRTEX® Gewebe leitet Wasserdampf nach außen und reduziert dadurch die Bildung von Kondenswasser und interner Wärme.

Selbst bei starken Niederschlägen bleibt das Gewebe völlig wasserundurchlässig.

Die Türöffnungen mit Moskitonetzen und zusätzlichen intelligent angeordneten Zip-Verschlüssen, können in Fenster umgewandelt werden, für einen schönen Panoramablick, perfekte Belüftung und Privatsphäre.

### Lieferumfang:

- 4 Universalklemmen zur Befestigung an Dachträgern (für Dachträger bis max. Ø44 mm)
- Tür & Fenster mit Moskitonetzen
- Schalldichte und Anti-Kondensations-Dachisolierung
- 1 Matratze und Kissen (25 mm-Isolierung unter der Matratze)
- Anti-Kondensations-Luftkappe
- Led-Leuchte für Innenraum
- Höhenverstellbare Standard-Leiter (für Fahrzeuge bis 190 cm Höhe)
- Elastische Bänder (helfen beim Zusammenlegen des Stoffes beim Schließen)

<b>Small</b>	130x210x33/94 cm, 60 kg	<b>900640</b>	<b>3069,-</b>
<b>Medium</b>	145x210x33/94 cm, 65 kg	<b>900641</b>	<b>3349,-</b>
<b>Large</b>	165x215x33/94 cm, 77 kg	<b>900642</b>	<b>3549,-</b>

Maße = Breite x Länge x Höhe geschlossen/offen

### Zubehör:

<b>Leiter 4x4</b> - für Fahrzeughöhe max. 215cm	<b>900643</b>	<b>144,-</b>
<b>Leiter extralang</b> - für Fahrzeughöhe max. 240cm	<b>900644</b>	<b>149,-</b>

### Befestigungssätze für Dachgepäckträger:

Für Ø max. 44 mm	<b>E100554</b>	<b>49,95</b>
Für Ø max. 65 mm	<b>E100555</b>	<b>59,95</b>
Für Ø max. 83 mm	<b>E100556</b>	<b>69,95</b>
Für Ø max. 97 mm	<b>E100557</b>	<b>79,95</b>







499,-



## Premium-Falt-Pavillon 6x3 Meter

- Robustes Gestänge aus Alu
- Vielseitig verwendbar - für Partys, als Verkaufsstand, als Schattenspender oder Schutz vor Regen

Material: 100% Polyester 290g/qm, mit Beschichtung, wasserfest

Farbe: Weiß

Packmaß ca. 35x67x164 cm

Gewicht ca. 50 kg

Größe: 6x3 m

90545

499,-

Weiteres Zubehör siehe unten.



219,-



## Aluminium – Falt-Pavillon 3 x 3 m in Premium Qualität für Profis

- Der leichte weiße Pavillon mit Aluminiumgestänge
- Ideal für spontane Gartenpartys, festliche Anlässe, oder Flohmarktstände
- In wenigen Minuten aufgebaut

Material Dach: 290g/m<sup>2</sup> Polyester mit PVC-Beschichtung

Alu-Gestänge: Außen: 29x29x1,7 mm,

Innen: 24x24x1,7 mm,

Kreuz: 10x25x1,0 mm

Größe: 3x3 m, Gewicht ca. 21 kg

90542

219,-

Weiteres Zubehör siehe unten.

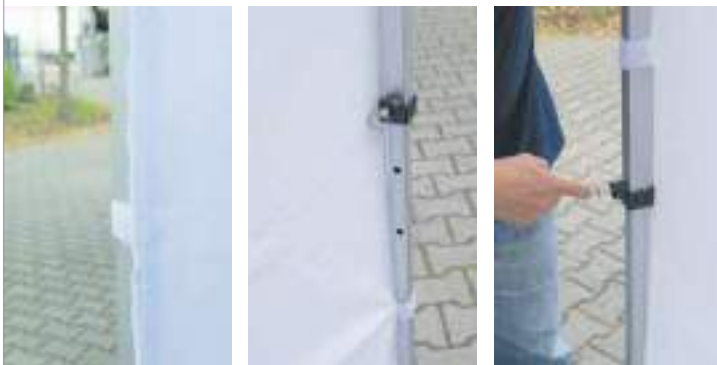

### Zubehör für die Faltpavillons auf dieser Seite



#### Verbindungsglied

Zur sicheren Verbindung von zwei Pavillons. Metall verzinkt.

905432

11,50



#### Markise

Als zusätzlicher Sonnenschutz.

Länge 3m,

905433

49,95

### Catalina Pavillon / Komplettsset 3 x 3 Meter

- Stehhöhe 220 cm
- Inkl. 4 Seitenwänden und Boden
- Schnell aufgebaut
- Vielseitig verwendbar

Inkl. 4 Seitenwände davon 2 mit Moskitonetzeinsätzen, 1 geschlossene Wand und 1 mit Tür, Fiberglasgestänge. Seitenwände einfach mit Reißverschluss befestigen oder herausnehmen

Farbe: Grau/Grün

90556 119,-

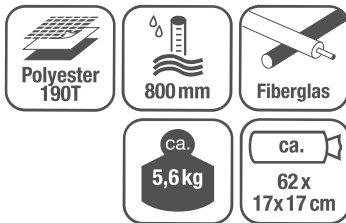

119,-

### Samos – Pavillon 3 x 3 m

- Stehhöhe 218 cm
- Eingangshöhe ca. 170 cm

Optionale Seitenwände lassen sich einfach durch einclippen befestigen.

Lieferumfang: Pavillon, Stahl-Gestänge, Leinen, Heringe und Päcktasche. Farbe: Weiß/Blau

90553 149,-

Seitenwand m. Fenster u. geschlossen  
2 Stück 90554 34,95

Seitenwand mit Moskitonetz  
2 Stück 90555 24,95

Bodenplane 905531 17,95

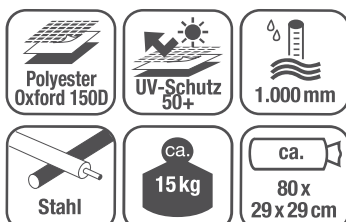
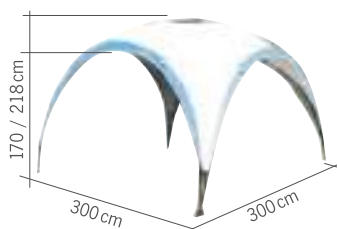

149,-



# Luft-Pavillon/Party-Shelter LINOSA in 4 Größen für Camping & Party



**NEW  
2022**



ab 319,-



Leichte Anbringung der Wände



Inklusive 4 Seitenwänden: 2x mit Moskitonetz,  
1x geschlossen und 1x mit Tür



Nur ein Aufblaspunkt!



### Luft-Pavillon/Party-Shelter LINOSA

- Nur 1 Luftschlauch
- Inkl. 4 Seitenwänden
- 4 verschiedene Größen
- Für Camping, Garten, Party, etc.
- Stehhöhe ca. 215 cm, Eingangshöhe ca. 170 cm
- Seitenwände separat bestellbar für Optimierung nach Ihren Wünschen
- Seitenwände werden mit Haken und Klett befestigt
- Aufrollbare Tür in Seitenwand mit Reißverschluss
- Im Dach mit Haken ausgestattet z.B. für Lampe

**Lieferumfang:** 1 Pavillon mit 1 TPU-Luftschlauch, Luftpumpe, 4 Seitenwände: 2x mit Moskitonetz, 1x geschlossen, 1x mit Reißverschluss-Tür, Heringe, Abspannleinen, Packtasche.



Modell Luft-Pavillon/Party-Shelter	Größe in cm	Gewicht	Art.-Nr.	Preis
LINOSA 250	250 x 250	ca. 9 kg	905576	319,-
LINOSA 300	300 x 300	ca. 10 kg	905577	369,-
LINOSA 350	350 x 350	ca. 11 kg	905578	419,-
LINOSA 400	400 x 400	ca. 12 kg	905579	459,-



Zusätzliches Zubehör	LINOSA 250		LINOSA 300		LINOSA 350		LINOSA 400	
	Art.-Nr.	Preis	Art.-Nr.	Preis	Art.-Nr.	Preis	Art.-Nr.	Preis
Seitenwand geschlossen	9055761	17,95	9055771	19,95	9055781	21,95	9055791	23,95
Seitenwand mit Tür	9055762	21,95	9055772	24,95	9055782	27,95	9055792	29,95
Seitenwand mit Mosquito-Netz	9055763	18,95	9055773	19,95	9055783	21,95	9055793	23,95
Ersatzschlauchset	9055764	59,95	9055774	64,95	9055784	74,95	9055794	79,95

Alle Artikel ohne Dekoration



**TOP SELLER**

**77,99**



**Campalto – Dusch-/Umkleidezelt**

- Boden herausnehmbar
- Einfach und schnell aufgebaut
- Befestigungshaken im Dach z.B. für Dusche

Geschützte Belüftungsöffnung oben ermöglicht schnellen Luftaustausch. Innentaschen für Duschgel oder Ähnliches.  
 Gestänge: Fiberglas, Material: 100% Polyester, Wassersäule: 1000 mm.  
 Maße: B 150 x T 150 cm, H 210 cm, Packmaß: 54 x Ø 12 cm,  
 Gewicht: ca. 3,0 kg  
**901029 77,99**



**TOP PREIS**

**59,90**

**Malta – Dusch-/Umkleidezelt**

- Einfach und schnell aufgebaut
- Vielseitig einsetzbar, z.B. als Duschzelt oder Umkleidekabine

Klarsichthaube oben, praktisches Aufbewahrungsnetz innen an der Rückwand.  
 Material: 100% Polyester PU-beschichtet, Gestänge: Fiberglas Ø 9,5 mm,  
 Maße: B 165 x T 165 x H 200 cm, Packmaß: 54 x Ø 12 cm, Gewicht: ca. 3,0 kg  
**90108 59,90**



**NEW 2022**

185 cm



**Alicante – Küchen- / Gerätezelt**

- Als Küchen-, Geräte-, Lager- oder Umkleidezelt nutzbar
- Robustes Stahlgestänge
- 3 große Fenster mit Moskitonetz
- Große aufrollbare Eingangstür

Robustes Küchenzelt, auch nutzbar als Geräte-, Lager- oder Umkleidezelt, mit großer (seitlich aufrollbarer) Eingangstür, robustem Stahlgestänge Ø19mm, großem Fenster mit Moskitonetz u. Außenabdeckung in den Seiten, Hochentlüftung.  
 Maße: B 200 x T 190 x H 215 cm, Türhöhe 185 cm, Türbreite 85 cm.  
 Material: 100% Polyester (mit PVC Beschichtung)/Dach: PVC.  
 Packmaß: L 105 x B 27 x T 27 cm, Gewicht: ca. 16,5 kg. **901036 189,-**



**Düne – Windschutz 500x140 cm, anthrazit**

- Mit 3 Elementen
- Schutz vor Wind u. Blicken
- Für Strand, Campingplatz oder Garten
- Geringes Gewicht
- Kleines Packmaß

Günstiger Windschutz mit 3 Elementen ohne Fenster. Schützt vor Wind und Blicken, inkl. 4 Stahl-Aufstellstäben Ø 16mm  
 Farbe: grau/anthrazit/lime-grün, Material: 190T Polyester, Maße: 500 x 140 cm, Packmaß ca. 65 x Ø 12 cm, Gewicht: ca. 1,5 kg  
**900515 28,95**



**Sylt – Windschutz 500 x 140 cm, grau**

- Geringes Gewicht
- Für Strand, Campingplatz oder Garten
- 3 Elemente ohne Fenster

Inkl. 4 Stahl-Aufstellstäben Ø16 mm, Abspannleinen und Heringen sowie Packsack  
 Farbe: Grau/Blau, Material: 100 % Polyester 190T, Packmaß: 65 x Ø 12 cm  
 Maße: 500x140cm, Gewicht: 1,5kg  
**900514 28,95**

**NEW  
2022**



①

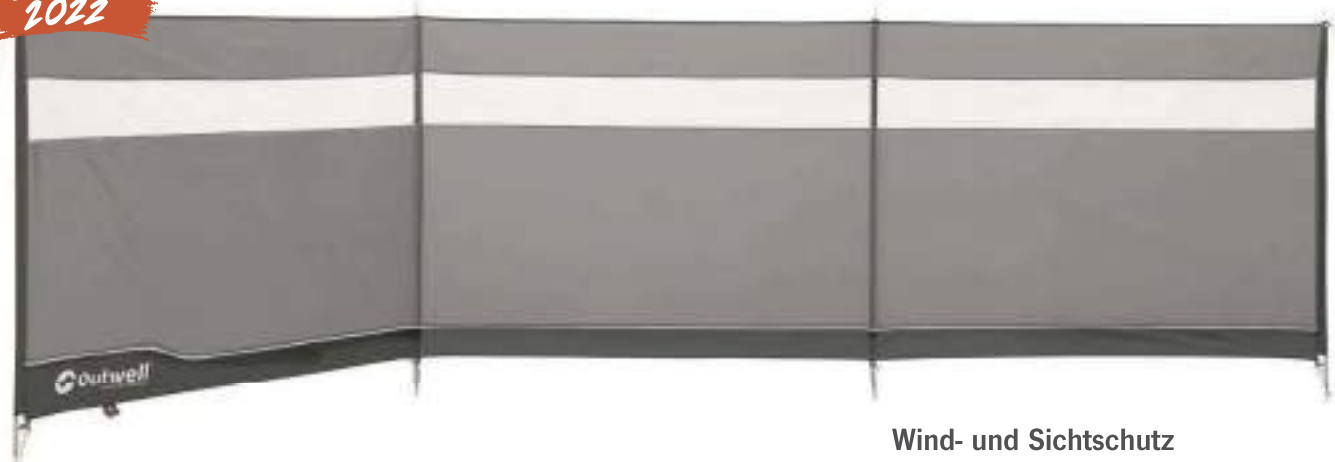

### Wind- und Sichtschutz B 500 x H 125cm

- Einfacher Aufbau
- Widerstandsfähige Gestängekanäle aus Oxford-Nylon
- Inklusive Heringe und selbstleuchtende Abspannleinen
- Pro Segment ein Fenster

Material: Outtex (100 % Polyester Taffeta), Stahlstangen Ø16cm, Packmaß: 52x12cm, Maße: 500x125cm, Gewicht: 3,1kg

① <b>NEU:</b> Farbe: Charcoal Grey	<b>90191</b>	<b>79,95</b>
② Farbe: Navy Night	<b>901911</b>	<b>79,95</b>

②

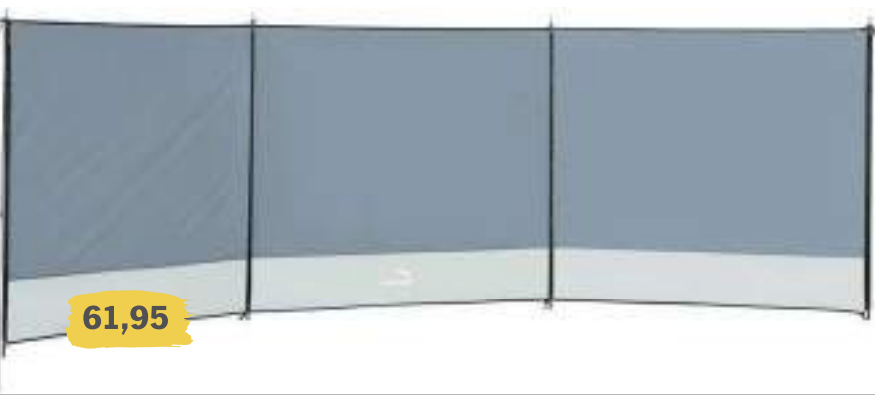

### Solider Wind- und Sichtschutz – B 500xH 140 cm

- Für Strand, Campingplatz oder Garten
- Hochwertiges Polyestergewebe

Windschutz mit 3 Elementen. Höhe 140cm.  
Material: 190T 100% Polyester, PU coated  
Aufstellstangen: Stahl Ø 16 mm  
Packmaß: 60 x Ø 11 cm, Gewicht: 3 kg  
Lieferumfang: Windschutzplane, 4 Aufstellstangen, Leinen, Erdnägel und Packsack  
Farbe: Grau **90192 61,95**

**61,95**



### Flex Grey – Windschutzsystem – 460 x 140 cm

- Flex 3-teiliger Windschutz in Grau
- Beliebiger erweiterbar

① **Flex Basismodell:**  
2 Endteile mit Bullauge, 1 Mittelteil mit Fenster oben. Inkl. Zinox-Stahlrohr-Gestänge, Zeltleinen, Windschutzstützklötzen (Bodenanker) und Heringen. Material: 100 % Polyester  
Maße: B 460 x H 140 cm  
Farbe: Steel Blue/Grey **935000 295,-**

**295,-**

**i** Isabella Flex: Beliebiger erweiterbar mit Zusatzteilen

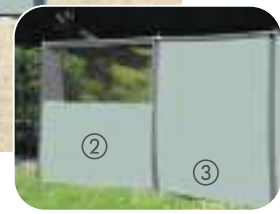

**Flex Erweiterungsteile:**  
Es lassen sich beliebig viele Erweiterungsteile einbauen.  
Material: 100 % Polyester  
Maße: B 154 x H 140 cm

② Fenster oben	<b>935010</b>	<b>108,-</b>
③ Geschlossen	<b>935020</b>	<b>108,-</b>



**B 400 x H 155 cm**

**179,-**

**B 200 x H 155 cm**

**① Helgoland Air 400 – Wind- und Sichtschutz**

- Einfaches Aufstellen durch Aufpumpen, kein Gestänge nötig
- Segmente einzeln aufblasbar
- Segmente per Reißverschluss miteinander zu verbinden
- Beliebig erweiterbar mit optionalem Erweiterungssegment
- Inklusive Pumpe

Der Wind- und Sichtschutz mit transparenten Fenstern besteht aus 2 Segmenten á 200cm und hat eine komfortable Höhe von 155cm. Durch einfaches Aufpumpen der Luftschläuche stellt sich der Windschutz fast von selbst auf. Jedes Segment ist einzeln aufblasbar und nutzbar. Alle Segmente können beliebig mit Reißverschluss verbunden werden.

**Lieferumfang:** Windschutz, Luftpumpe, Heringe, Abspannleinen.

Farbe: Grau/Dunkelgrau **900539** **179,-**



**② Helgoland Air – Erweiterungssegment**

- Verlängert den Windschutz Helgoland Air um 200cm

Mit transparenten Fenstern.

Das ebenso aufpumpbare Segment wird per Reißverschluss verbunden, dadurch ist der Windschutz beliebig erweiterbar.

**Lieferumfang:** Windschutzpanel (ohne Pumpe), Heringe, Abspannleinen.

Farbe: Grau/Dunkelgrau **900540** **69,99**



①

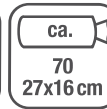
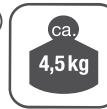

②

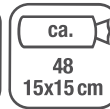
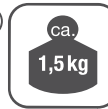

**Hooge Air 480 – Windschutz mit Lufttechnologie**

- Ohne Gestänge, einfaches Aufstellen durch aufpumpen
- Nur 1 Aufblaspunkt
- Mit transparenten Fenstern
- 3 Teile á 160cm
- Beliebig erweiterbar
- Optionales Erweiterungs-Segment möglich, beliebig miteinander zu verbinden
- Inklusive Luftpumpe

**Gestänge:** Luftschlauch  
**Material:** 150D Polyester

**Maße:** B 480 x H 140cm, **Gewicht:** ca.6,5kg

**Lieferumfang:** Windschutz mit Abspannleinen, Heringen, Luftpumpe und Packtasche.

Farbe: Granite/Black

① **900537** **279,-**

**Erweiterungs-Segment B 160 x 140 cm**

Inklusive Abspannleinen, Heringen und Packtasche (ohne Pumpe). **Gewicht:** ca. 2 kg

② **900538** **109,-**



**B 480 x H 140 cm**

**Einfache Verbindung per Steckschnallen**

**B 160 x H 140 cm**

**279,-**



# Campingzelte für 2 oder 3 Personen

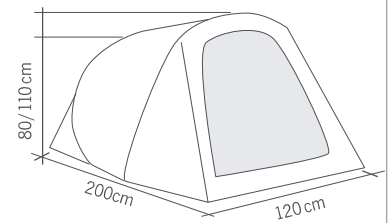

2	Polyester 185T	800 mm	Glasfaser 6 mm
Polyethylen	ca. 1,5 kg	ca. Ø 75 x 4 cm	

## Sequoia – Wurfzelt für 2 Personen

- Schneller Aufbau durch Wurftechnik
- Geringes Gewicht, nur ca. 1,5 kg

Selbstständiger Aufbau! Einfach hochwerfen und das Zelt stellt sich – durch das integrierte Glasfibersystem – von selbst auf. Ventilationsöffnungen sorgen für angenehmes Klima. Leicht zu transportieren, der ideale Begleiter für Camping, Ausflüge oder Festivals.

**Lieferumfang:** Außenzelt, Innenzelt, Bodenplane, Heringe, Abspannleine, Gestänge Fiberglas

992131      49,90



Polyester + PU-Schicht	Nähte versiegelt	3.000 mm
schwer entflammbar	Polyethylen	Glasfaser

## Darwin 2 und 3 – Kuppelzelte

- Für 2 oder 3 Personen
- Schneller Aufbau und geringes Gewicht
- Platz für Gepäck in der Apsis

Das Darwin Zelt ist das kompakte Kuppelzelte wenn es auf Volumen und Gewicht ankommt.

Es ist schnell aufgebaut, bietet Platz für Gepäck und lädt immer wieder zu kurzen Spritztouren ein.

**Lieferumfang:** Außenzelt, Innenzelt, Bodenplane, Heringe, Abspannleine, Gestänge Fiberglas

Darwin 2      900033      99,-  
Darwin 3      96152      119,-

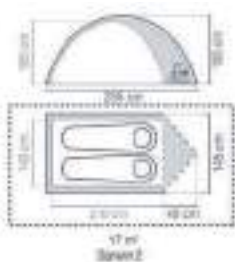

ca. **2,8 kg**

ca. **Ø 15,5 x 46 cm**



ca. **3,4 kg**

ca. **Ø 16 x 50 cm**

**Trekking 4 Z4 – Variabler  
3-Personen Klassiker**

- Glasfiber-Gestänge
- Außenzelt separat abbaubar
- Innenzelt wird in Gestänge eingeklippt:  
Vorteilhaft, wenn bei Regen abgebaut wird

Dieses „Iglu-Zelt“ bietet bis zu 3 Personen bequem Platz zum Schlafen, Rucksäcke und leichtes Gepäck finden unter dem Erker Platz und sind vor Wind und Wetter geschützt. Durch die hochwertige Verarbeitung und die bewährten Materialien bietet das Zelt langfristig Spaß und Geborgenheit.

**Lieferumfang:** Außenhaut- und Innenzelt, Bodenplane, Abspannleinen, Heringe

900021 89,90



89,90



69,95

**Timberline – 3 Personenzelt**

- Mit großen Fenstern
- Mit Tasche innen

Campingzelt für bis zu drei Personen. Eingang mit Moskitonetz und integrierter Boden aus Polyethylen. Der zusätzliche Vorbau mit großen Klarsichtfenstern ermöglicht ein wettergeschütztes Lagern von weiterer Ausrüstung oder Gepäck.

**Lieferumfang:** Außenzelt, Innenzelt, Bodenplane, Heringe, Abspannleine, Gestänge Fiberglas, Packtasche

900023 69,95

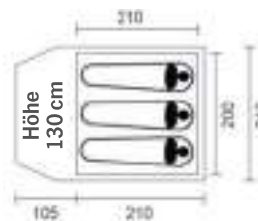



ab **69,90**

**Stoneham – 3 und 4 Personenzelt**

- Mit vier Fenstern
- Schnell aufzubauen

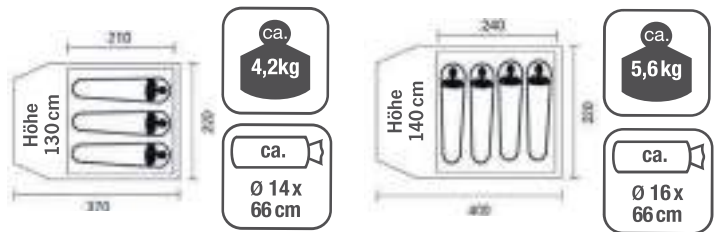

Schnell aufzubauendes Zelt für drei oder vier Personen. Mit außenliegendem Gestänge und integrierter Schlafkabine. Die Fenster an beiden Seiten des Außenzeltes mit Mosquitonetzen sorgen für ein gutes Raumklima. Der Vorbau hat große Klarsichtfolienfenster und ermöglicht ein wettergeschütztes Lagern von Ausrüstung oder Gepäck.

**Lieferumfang:** Außenzelt, Innenzelt, Bodenplane, Heringe, Abspannleine, Gestänge Fiberglas, Packtasche

<b>Stoneham 3</b>	900027	69,90
<b>Stoneham 4</b>	900028	79,90

- Polyester 185T
- 100% Tafetta atmungsaktiv
- Polyethylen
- 2.000 mm
- Glasfiber



**159,-**

**Beaver Creek – 5 Personenzelt**

- Mit Stehhöhe von 1,90 m
- Mit Taschen innen für griffbereite Aufbewahrung
- Außenzelt mit 2 Fenstern



Kuppelzelt mit verlängerter Apsis ideal für Familien und Gruppen. Eine Kabine für 5 Personen, Stehhöhe 190 cm. Praktische Organizer an der Schlafkabine sorgen für optimale Verstaumöglichkeiten von Kleinutensilien. Innenzelt kann auch ohne Außenzelt aufgestellt werden, da das Gestänge innenliegend ist. Ideal für sehr warme Sommernächte. Außenzelt verfügt über 2 Klarsichtfolienfenster.

**Lieferumfang:** Außenzelt, Innenzelt, Bodenplane, Heringe, Abspannleine, Gestänge Fiberglas, Packtasche

900025	159,-
--------	-------

## Dakota Z5 Deluxe & Bregenz 2 Z5 Exklusive 4 Personen Campingzelte

- Hochwertige Premium-Verarbeitung
- Profi-Gestängesystem mit Farbmarkierung
- Thermo-Doppeldach mit Dachlüfter
- Zeltboden mit Reißverschluss einziehbar
- 2 komfortable Schlafkabinen mit optimaler Dachlüftung



Komfortmodell für anspruchsvolle Zeltfans. Es bietet ausreichend Platz für 4 Personen: 2 Schlafkabinen für je 2 Personen und einen luftigen Wohnraum. Großzügige Fenster mit Sonnenschutz und das ausgeklügelte Klimasystem in Verbindung mit raffinierten Details bieten höchstmöglichen Komfort. Durch Premiumverarbeitung, hochwertige Materialien, farblich markierte Gestängeführung und ansprechendes Außendesign werden Sie lange Zeit Freude an diesem Zelt haben.



**Lieferumfang:** Zelt inkl. Boden, 2 Schlafkabinen, fluoreszierende Abspannleinen

**Dakota Z5 Deluxe** 900071 299,-

Zusätzliche kleinere Version des Dakota Z5 in gleicher Ausstattung mit folgenden Maßen:  
B 280 x H 200 x T 480 cm, Packmaß 69 x 50 x 19 cm, Gewicht ca. 16,45 kg

**Bregenz 2 Z5** 900070 259,-



## Silvretta 2 Z6 – Geräumiges 5 Personenzelt mit Thermo- Doppeldach

- Besonders großzügiger Wohnraum mit Stehhöhe
- 2 Schlafkabinen, für 3 und 2 Personen
- Einzippbarer Zeltboden und Thermodach
- Top Preis-Leistungsverhältnis



Geräumiges und komfortables Zelt für 5-köpfige Familien. Hochwertige Details bieten Ihnen ein luxuriöses Raumgefühl bei tollem Preis-Leistungsverhältnis. Gute Ventilation durch die Vielzahl von Belüftungen, 3 große Fenster (teilweise mit Moskitonetz) und das Thermodach. Seitentür mit Wetterschutz, Zeltboden in den Türen hochstellbar. Schlafkabine mit Moskitonetztüren. Lieferumfang: Zelt inkl. Boden, 2 Schlafkabinen, Abspannleinen

900100 319,-





### Ridgeline™ 4 Plus und 6 Plus

- Große windstabile Familien-Zelte
- Herausnehmbarer Zeltboden im Wohnraum

Diese Familienzelte haben im Wohnbereich eine gute Kopffreiheit durch die zentrale Kuppelkonstruktion. Die sich gegenüberliegenden Schlafkabinen garantieren ein Maximum an Privatsphäre und sind aufgrund der Tunnelkonstruktion besonders windstabil. Lieferumfang: Zelt mit Gestänge und Boden, 2 Schlafkabinen, Heringe, Abspannleinen, Tragetasche

<b>Ridgeline™ 4 Plus</b>	<b>90584</b>	<b>329,-</b>
<b>Ridgeline™ 6 Plus</b>	<b>90585</b>	<b>369,-</b>



Ridgeline™ 4 Plus



Ridgeline™ 6 Plus



ca.  
**10,3kg**

ca.  
Ø23 x 62 cm

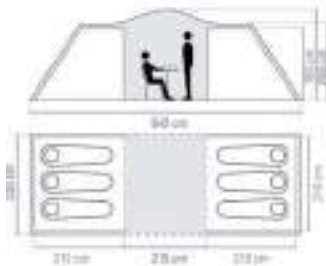

ca.  
**12,2kg**

ca.  
Ø25 x 5 cm

**Polyester + PU-Schicht**

**100% Polyethylen**

**3.000 mm**

**schwer entflammbar**

**Nähte versiegelt**

**Fiberglas**



**BlackOut Bedroom® – extra dunkle Schlafkabinen für einen erholsamen Schlaf**



### Rocky Mountain 5 Plus

- Schnell aufzubauendes Tunnelzelt mit Schlafzelt
- Eingenähter PE-Zeltboden
- Nachtschwarz Schlafkabine hält störendes Licht zurück

Dieses geräumige und bequeme Tunnelzelt bietet beim Camping ausreichend Platz für die ganze Familie. Die leichte und dennoch stabile Tunnelkonstruktion mit Fiberglasgestänge ermöglicht einen einfachen und schnellen Aufbau. Ein großer Aufenthaltsraum mit Platz für Tisch und Stühle und die PVC-Fenster mit Abdeckung bieten Licht und auch Privatleben.

Die Schlafkabine ist mit der Nachtschwarz-Schlafkabinen Technologie ausgestattet, die 99% des Lichtes zurückhält und für einen erholsamen Schlaf sorgt.

**Lieferumfang:** Zelt mit Gestänge und Boden, 1 Schlafkabine, Heringe, Abspannleinen, Tragetasche.  
**90583 549,-**



**Polyester + PU-Schicht**

**schwer entflammbar**

**Nähte versiegelt**

**Polyethylen**

**4.500 mm**

**ca. 16,8 kg**

**Glasfaser**

**ca. 70 x 32 x 30 cm**



BlackOut Bedroom® – extra dunkle Schlafkabinen für einen erholsamen Schlaf



### Octagon BlackOut für 8 Personen

- **Innovative D-Tür:**  
läßt sich wie eine herkömmliche Tür öffnen
- **Patentierten BlackOut Bedroom® Technologie:**  
hält 99% des Tageslichtes aus Ihrem Schlafbereich fern

Das Octagon BlackOut bietet einen vollen 360° Blick auf Ihre Umgebung und bietet reichlich Wohnraum für eine Vielzahl von Möglichkeiten: als Luxus Glamping Schlafraum, als Spielzimmer für die Kinder oder als komfortables Zelt für Festivals und ähnliches. Das Außenzelt kann entfernt werden und das Zelt verwandelt sich in ein Insektenfreies Outdoor-Zimmer. Das Zelt wird mit einer Tasche mit Rollen geliefert, um Transport und Lagerung zu erleichtern.

90593

499,-

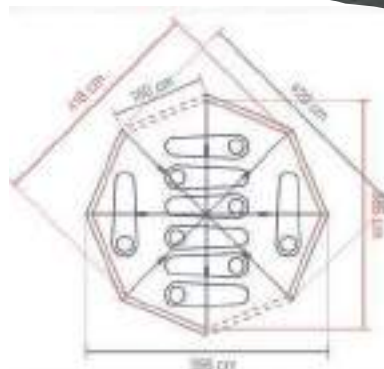

Polyester + PU-Schicht	100% Polyethylen	4.500 mm	ca. 20,7 kg
schwer entflammbar	Nähte versiegelt	Fiberglas & Stahl	ca. Ø 30 x 85 cm



## Maui Tarp – Sonnensegel Camping und Windschutz

- Sonnen-/Windschutz überall schnell aufgebaut
- Robustes Material
- Variabel abspannbar durch 6 verstärkte Ösen

Vielseitig verwendbare Tarps. Leicht und klein zusammenlegbar. Ein idealer Sonnenschutz.

**Material:** UV 30+190T Ripstop Polyester, PU und UV-Schutz beschichtet, Nähte bandversiegelt, mit 6 Ösen (bzw. bei 5x5m mit 8 Ösen) versehen.

**Wassersäule:** 2000 mm.

**Lieferumfang:** Tarp, 2 Aufstellstangen, Heringe, Leinen, Tasche

- |  |        |       |
|--|--------|-------|
| ① MAUI 2.3: 2x3 m,<br>Packmaß: 56x9x9 cm,<br>Gewicht: 1,7 kg           | 90696  | 19,95 |
| ② MAUI 3.3: 3x3 m,<br>Packmaß: 58x9x9 cm,<br>Gewicht: 1,9 kg           | 906960 | 24,95 |
| ③ MAUI 3.4: 3x4 m,<br>Packmaß: 58x10x10 cm,<br>Gewicht: 2,2 kg         | 906961 | 29,95 |
| ④ MAUI 4.5: 4x5 m,<br>Packmaß: 58x11x11 cm, o. Abb.<br>Gewicht: 3,0 kg | 906963 | 49,95 |

## Stufenlos teleskopierbare Aufstellstangen

- |  |        |       |
|--|--------|-------|
| ① Stahl Aufstellstab, Ø 22 mm, 3-teilig<br>mit Schraube, teleskopierbar, Länge 165–250 cm  | 90307  | 28,90 |
| ② Aluminium Aufstellstab, Ø 25 mm, 3-teilig<br>mit Schraube, teleskopierbar, Länge 170–260 cm  | 903070 | 20,90 |
| ③ Luxus Alu-Teleskopstange square mit Drucktaste zur Arretierung<br>Ø 30 mm, 3-teilig, ca. 95-230 cm, Packmaß 96 cm  | 903682 | 27,95 |
| ④ Luxus Alu-Teleskopstange rund mit Drehmechanismus zur Arretierung, Mit einem Dreh geöffnet, ausgezogen und festgestellt.<br>Ø 30 mm, 3-teilig ca. 95 - 230 cm, Packmaß 96 cm | 90370  | 19,90 |
| ⑤ Luxus Alu Dachauflagestange mit Drehmechanismus zur Arretierung<br>Mit Ösen für Aufstellstangen rechts + links, Ø30 mm, 3-teilig<br>ca. 106 - 255 cm, Packmaß 107 cm.        | 903690 | 12,95 |

**NEW 2022**

- |  |       |       |
|--|-------|-------|
| ⑥ Smartlock Zeltstangen Klemmen<br>4 Stück pro Packung inkl. Stiftschlüssel, schraubenlose Verriegelung.<br>Kein Beschädigen der Zeltstangen. Für Stahl und Aluminium. |       |       |
| Ø22/19 mm  | 91975 | 11,95 |
| Ø25/22 mm  | 91974 | 12,95 |
| Ø28/25 mm  | 91976 | 13,95 |



Alustange  
'square' ③  
durch  
Druckmechanismus  
teleskopierbar



Alustange,  
rund' ④ + ⑤ durch  
Drehmechanismus  
teleskopierbar



ab **20,90**



Alle Stangen nur SB verpackt lieferbar.



## Zeltzusatzgestänge

- ① **Verbindungsstange Ø 22 mm**  
2-teilig, teleskopisch, Stahl, Rohrschelle, Rohrklemme, Zeltstabfuß  
Länge 250 cm **90362** **14,95**
- ② **Dachauflagenstange Ø 22 mm**  
Beidseitig mit Rohrschelle, Aluminium  
Länge 025–040 cm, 2-teilig **90334** **16,90**  
Länge 170–250 cm, 3-teilig **90337** **20,90**
- ③ **Zwischenstücke Ø 22 mm**  
1-teilig, Giebel-/Firstverlängerung von Vorzeltgerüsten, Aluminium, Länge 90 cm/Nutzlänge 80 cm  
**90332** **8,50**
- ④ **Dachhakenstange (Firststange) Ø 25 mm**  
3-teilig, mit Haken und Rohrschelle, Aluminium  
Länge 170–260 cm **90358** **22,50**
- ⑤ **Klemmstange/Schleusenstab Ø 20 mm**  
3-teilig, mit 3 Schellen zu Befestigung von Sonnendächern und Busvorzelten. Stahl, Länge 300 cm  
**90110** **28,95**
- ⑥ **Klemmstange/Schleusenstab**  
Für Minicamper, 255 cm lang.  
**99444** **8,40**



## Easy System

Zusatzstäbe können Sie nach eigenen Bedürfnissen selbst zusammenstellen, da Stab und Stab-Endteil frei miteinander kombinierbar sind. Stab-Endteile sind jederzeit wechselbar.



Bei der Zusammenstellung „Ihrer“ Kombination achten Sie bitte auf die Farbpunkte. Größere Durchmesser immer oben verwenden.

	<b>Stab 2-teilig</b> Länge: 120 - 200 cm		
	● Ø 22 + 19 mm Alu <b>905032</b> <b>19,10</b>		
	● Ø 25 + 22 mm Alu <b>905031</b> <b>19,20</b>		
	<b>Stab 3-teilig</b> Länge: 120 - 280 cm		
	● Ø 25 + 22 + 19 mm Alu <b>905055</b> <b>29,60</b>		
	<b>Zwischenstück</b> Länge: 92 cm, 2 Stück SB verpackt		
	● Ø 25 mm Alu <b>905311</b> <b>26,50</b>		
	<b>Bodenspitze</b>		
	● Ø 19 mm <b>905061</b> <b>3,50</b>		
	● Ø 22 mm <b>90506</b> <b>3,40</b>		
	<b>Bodengleiter</b>		
	● Ø 19 mm <b>905091</b> <b>3,20</b>		
	● Ø 22 mm <b>90509</b> <b>3,10</b>		
	● Ø 25 mm <b>90510</b> <b>3,30</b>		
	● Ø 28 mm <b>90511</b> <b>3,45</b>		

	<b>Stift</b>		
	● Ø 19 mm <b>905121</b> <b>3,30</b>		
	● Ø 22 mm <b>90512</b> <b>3,30</b>		
	● Ø 25 mm <b>90513</b> <b>3,30</b>		
	● Ø 28 mm <b>90514</b> <b>3,30</b>		
	<b>Haken</b>		
	● Ø 19 mm <b>905191</b> <b>3,30</b>		
	● Ø 22 mm <b>90519</b> <b>3,30</b>		
	● Ø 25 mm <b>90520</b> <b>2,95</b>		
	● Ø 28 mm <b>90521</b> <b>3,80</b>		
	<b>Ösen</b>		
	● Ø 19 mm <b>905221</b> <b>3,50</b>		
	● Ø 22 mm <b>90522</b> <b>3,80</b>		
	● Ø 25 mm <b>90523</b> <b>4,10</b>		
	● Ø 28 mm <b>90524</b> <b>4,20</b>		
	<b>Gehäuse</b> als Ersatzteil		
	● Ø 22-19 mm <b>905281</b> <b>6,40</b>		
	● Ø 25-22 mm <b>90528</b> <b>6,40</b>		
	● Ø 28-25 mm <b>90529</b> <b>6,60</b>		



# Qualitäts-Zeltgestänge aus Stahl oder Aluminium

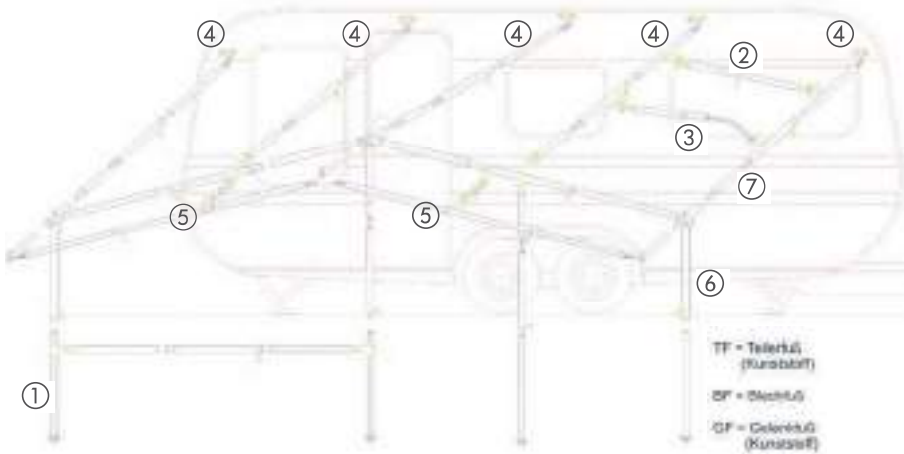

## PIPER Zeltgestänge

aus Aluminium oder Stahl in Premium-Qualität. Die

Gestänge erfüllen höchste Ansprüche an Funktion, Passgenauigkeit und Stabilität. Alle PIPER Premium-Gestänge sind »Made In Germany«.



Natürlich bieten wir auch **Zeltgestänge** aus Aluminium oder Stahl zum Top-Preis an. Diese Gestänge sind ebenso geeignet für Vorzelte, Hauszelte, Sonnendächer oder Tarps. Alle BestPrice-Gestänge sind **GRAU** hinterlegt.

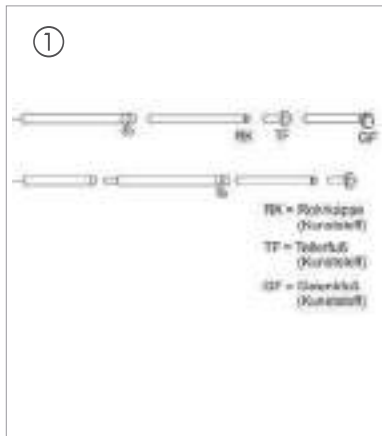

Aufstellstab teleskopierbar								
		Länge	Stangen-Ø	Rohrstärke	Material	Teileanzahl	Art.Nr.	Preis
	TF	165 – 250 cm	22/25 mm	1,0 mm	Stahl	3-teilig	918541	26,95
	RK	125 – 205 cm	19/22 mm	1,0 mm	Stahl	2-teilig	918542	21,50
	TF	125 – 205 cm	19/22 mm	1,0 mm	Stahl	2-teilig	918543	20,50
	RK	165 – 250 cm	19/22 mm	1,0 mm	Stahl	3-teilig	918544	24,30
	TF	165 – 250 cm	19/22 mm	1,0 mm	Stahl	3-teilig	918545	24,50
	GF	165 – 260 cm	28/32 mm	1,5 mm	Alu	3-teilig	918546	35,60
	RK	165 – 260 cm	22/25 mm	1,5 mm	Alu	3-teilig	918547	24,50
		80 – 220 cm	22 mm	1,0 mm	Alu	3-teilig	905080	17,50
		170 – 250 cm	25 mm		Stahl		903091	28,50
		180 – 250 cm	22/19 mm		Stahl	3-teilig	905081	22,90

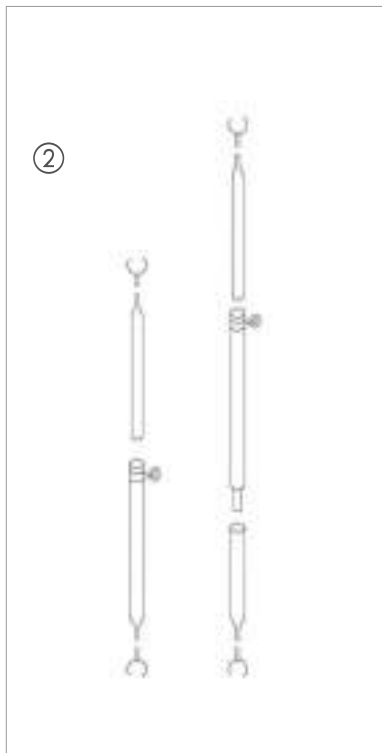



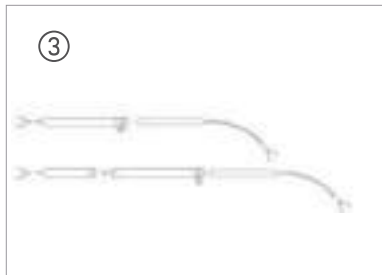

Spannstangen - beidseitig Rohrschellen								
		Länge	Stangen-Ø	Rohrstärke	Material	Teileanzahl	Art.Nr.	Preis
		185 – 260 cm	32/28 mm	1,5 mm	Stahl	3-teilig	91810	40,95
		160 – 260 cm	25/22 mm	1,0 mm	Stahl	3-teilig	91811	22,70
		50 – 80 cm	22/19 mm	1,0 mm	Stahl	2-teilig	918141	13,60
		80 – 120 cm	22/19 mm	1,0 mm	Stahl	2-teilig	91813	15,70
		120 – 205 cm	22/19 mm	1,0 mm	Stahl	2-teilig	91814	16,30
		160 – 260 cm	22/19 mm	1,0 mm	Stahl	3-teilig	91815	23,20
		215 – 300 cm	22/19 mm	1,0 mm	Stahl	3-teilig	91816	25,50
		80 – 120 cm	28/25 mm	1,0/1,2 mm	Alu	2-teilig	918171	20,95
		120 – 205 cm	28/25 mm	1,0/1,2 mm	Alu	2-teilig	918172	22,20
		160 – 260 cm	28/25 mm	1,0/1,2 mm	Alu	3-teilig	91817	23,10
		120 – 200 cm	25/22 mm	1,2 mm	Alu	2-teilig	91818	18,95
		160 – 260 cm	25/22 mm	1,2 mm	Alu	3-teilig	91819	22,20
	Endstück	25 – 40 cm	22 mm		Stahl	2-teilig	90334	16,90
		70 – 120 cm	22 mm		Stahl	2-teilig	90335	16,90
		120 – 200 cm	22 mm		Stahl	3-teilig	903350	21,50
		170 – 250 cm	22 mm		Stahl	3-teilig	90336	26,50
		170 – 250 cm	25 mm		Stahl	3-teilig	903361	26,50
		170 – 250 cm	25/22 mm		Alu	3-teilig	90337	20,90
		170 – 260 cm	28 mm		Alu	3-teilig	903371	26,95



Spannstangen mit Federstahlende - beidseitig Rohrschellen								
		Länge	Stangen-Ø	Rohrstärke	Material	Teileanzahl	Art.Nr.	Preis
		210 – 255 cm	25/22 mm	1,0 mm	Stahl	3-teilig	91840	26,60
		80 – 115 cm	22/19 mm	1,0 mm	Stahl	2-teilig	91841	16,95
		110 – 160 cm	22/19 mm	1,0 mm	Stahl	2-teilig	91842	19,95
		210 – 255 cm	22/19 mm	1,0 mm	Stahl	3-teilig	91843	28,50
		210 – 275 cm	25 mm		Alu	3-teilig	90608	23,50

# Qualitäts-Zeltgestänge aus Stahl oder Aluminium

		Vordach-Spannstangen - beidseitig mit Loch für Zeltstabspitze						
		Länge	Stangen-Ø	Rohrstärke	Material	Teileanzahl	Art.Nr.	Preis
 <p>⑤</p>	 <p><b>PREMIUM PRODUKT</b></p> 	90 – 150 cm	22/19 mm	1,0 mm	Stahl	2-teilig	<b>91853</b>	<b>18,60</b>
		120 – 210 cm	22/19 mm	1,0 mm	Stahl	2-teilig	<b>91854</b>	<b>14,90</b>
		200 – 280 cm	22/19 mm	1,0 mm	Stahl	3-teilig	<b>91859</b>	<b>19,70</b>
		130 – 205 cm	25/22 mm	1,2 mm	Alu	2-teilig	<b>91852</b>	<b>20,60</b>
		180 – 250 cm	22/19 mm		Stahl		<b>903102</b>	<b>28,50</b>
		250 – 300 cm	19 mm		Stahl		<b>903103</b>	<b>36,50</b>

		Firststangen - mit Haken und Rohrschelle						
		Länge	Stangen-Ø	Rohrstärke	Material	Teileanzahl	Art.Nr.	Preis
 <p>④</p>	 <p><b>PREMIUM PRODUKT</b></p> 	185 – 260 cm	32/28 mm	1,5 mm	Stahl	3-teilig	<b>91801</b>	<b>41,40</b>
		215 – 300 cm	32/28 mm	1,5 mm	Stahl	3-teilig	<b>918011</b>	<b>49,95</b>
		160 – 260 cm	28/25 mm	1,0 mm	Stahl	3-teilig	<b>91802</b>	<b>27,80</b>
		220 – 300 cm	28/25 mm	1,0 mm	Stahl	3-teilig	<b>91803</b>	<b>28,20</b>
		160 – 260 cm	25/22 mm	1,0 mm	Stahl	3-teilig	<b>91804</b>	<b>23,30</b>
		215 – 300 cm	25/22 mm	1,0 mm	Stahl	3-teilig	<b>91805</b>	<b>22,20</b>
		120 – 205 cm	22/19 mm	1,0 mm	Stahl	2-teilig	<b>91806</b>	<b>20,10</b>
		160 – 260 cm	22/19 mm	1,0 mm	Stahl	3-teilig	<b>91807</b>	<b>24,30</b>
		160 – 260 cm	32/28 mm	1,5 mm	Alu	3-teilig	<b>918081</b>	<b>35,40</b>
		225 – 300 cm	32/28 mm	1,5 mm	Alu	3-teilig	<b>918082</b>	<b>36,95</b>
		160 – 260 cm	28/25 mm	1,0/1,2 mm	Alu	3-teilig	<b>91808</b>	<b>25,60</b>
		160 – 260 cm	25/22 mm	1,0/1,2 mm	Alu	3-teilig	<b>91809</b>	<b>23,40</b>
		170 – 250 cm	22 mm		Stahl		<b>90312</b>	<b>24,95</b>
		170 – 250 cm	25 mm		Stahl		<b>903121</b>	<b>26,95</b>
		170 – 260 cm	28/25 mm		Alu	3-teilig	<b>903126</b>	<b>31,95</b>
		170 – 260 cm	25 mm		Alu		<b>90358</b>	<b>22,50</b>
		170 – 260 cm	25/22 mm		Alu		<b>903124</b>	<b>26,50</b>
		165 – 250 cm	32 mm		Alu		<b>903125</b>	<b>23,80</b>

		Sturmstangen - mit Gelenk-, Teller- oder Blechfuß und Rohrschelle									
		Stangenende	Länge	Stangen-Ø	Rohrstärke	Material	Teileanzahl	Art.Nr.	Preis		
 <p>⑥</p> <p>TF = Tellerfuß (Kunststoff) BF = Blechfuß GF = Gelenkfuß (Kunststoff)</p>	 <p><b>PREMIUM PRODUKT</b></p> 	GF	180 – 260 cm	32/28 mm	1,5 mm	Stahl	3-teilig	<b>91844</b>	<b>38,10</b>		
		BF	180 – 260 cm	32/28 mm	1,5 mm	Stahl	3-teilig	<b>918441</b>	<b>43,40</b>		
		GF	165 – 260 cm	28/25 mm	1,0 mm	Stahl	3-teilig	<b>91845</b>	<b>28,10</b>		
		BF	165 – 260 cm	28/25 mm	1,0 mm	Stahl	3-teilig	<b>918551</b>	<b>28,50</b>		
		TF	165 – 260 cm	25/22 mm	1,0 mm	Stahl	3-teilig	<b>91847</b>	<b>22,95</b>		
		TF	165 – 260 cm	22/19 mm	1,0 mm	Stahl	3-teilig	<b>91849</b>	<b>24,95</b>		
		GF	125 – 205 cm	25/22 mm	1,0 mm	Stahl	2-teilig	<b>91846</b>	<b>20,70</b>		
		GF	125 – 205 cm	22/19 mm	1,0 mm	Stahl	2-teilig	<b>91848</b>	<b>17,90</b>		
		GF	180 – 260 cm	32/28 mm	1,0/1,2 mm	Alu	3-teilig	<b>918502</b>	<b>29,95</b>		
		BF	180 – 260 cm	32/28 mm	1,0/1,2 mm	Alu	3-teilig	<b>918503</b>	<b>31,70</b>		
		GF	165 – 260 cm	28/25 mm	1,0/1,2 mm	Alu	3-teilig	<b>91850</b>	<b>20,90</b>		
		BF	165 – 260 cm	28/25 mm	1,0/1,2 mm	Alu	3-teilig	<b>918501</b>	<b>24,20</b>		
		TF	165 – 260 cm	25/22 mm	1,2 mm	Alu	3-teilig	<b>91851</b>	<b>24,30</b>		
				GF	170 – 250 cm	25/22 mm		Stahl	2-teilig	<b>903091A</b>	<b>32,40</b>
				GF	170 – 250 cm	28/25 mm		Stahl	3-teilig	<b>903230A</b>	<b>33,95</b>
TF	170 – 250 cm			22 mm		Stahl		<b>90309</b>	<b>26,50</b>		
TF	170 – 250 cm			25 mm		Stahl		<b>903091</b>	<b>28,50</b>		
		TF	170 – 250 cm	25 mm		Alu		<b>90323</b>	<b>21,50</b>		

# Zubehör Zeltgestänge



## Dachauflagegestangen gebogen - beidseitig Rohrschellen

Länge	Stangen-Ø	Rohrstärke	Material	Teileanzahl	Art.Nr.	Preis
170 - 250 cm	22 mm		Stahl	3-teilig	90359	25,50

## Zwischenstücke / Verlängerungsrohre - einseitig gekröpft



Nutzlänge	Stangen-Ø	Rohrstärke	Material	Menge	Art.Nr.	Preis
50 cm	32 mm	1,5 mm	Stahl	2 Stück	91950	17,80
100 cm	32 mm	1,5 mm	Stahl	2 Stück	91951	27,25
50 cm	28 mm	1,0 mm	Stahl	2 Stück	91952	15,50
100 cm	28 mm	1,0 mm	Stahl	2 Stück	91953	19,40
50 cm	25 mm	1,0 mm	Stahl	2 Stück	91954	12,95
100 cm	25 mm	1,0 mm	Stahl	2 Stück	91955	18,10
50 cm	22 mm	1,0 mm	Stahl	2 Stück	91957	11,85
100 cm	22 mm	1,0 mm	Stahl	2 Stück	91961	16,70
50 cm	19 mm	1,0 mm	Stahl	2 Stück	919611	12,80
100 cm	19 mm	1,0 mm	Stahl	2 Stück	919612	17,95
50 cm	32 mm	1,5 mm	Alu	2 Stück	91962	19,30
100 cm	32 mm	1,5 mm	Alu	2 Stück	919621	26,60
50 cm	28 mm	1,0 mm	Alu	2 Stück	91963	13,60
100 cm	28 mm	1,0 mm	Alu	2 Stück	919631	17,50
50 cm	25 mm	1,2 mm	Alu	2 Stück	91964	12,70
100 cm	25 mm	1,2 mm	Alu	2 Stück	91965	18,50
50 cm	22 mm	1,2 mm	Alu	2 Stück	919632	6,80
100 cm	22 mm	1,2 mm	Alu	2 Stück	919633	8,90
70/65 cm	22 mm		Stahl	1 Stück	903540	8,70
110 cm	22 mm		Alu	1 Stück	903542	10,50
80 cm	22 mm		Alu	1 Stück	90332	8,50

⑦



## Klemmmechanismus PowerGrip

- Keine Deformation des Rohres
- Klemmmechanismus ohne verzinkte Stahlteile
- Optisch wirkungsvoll
- Kann nachgerüstet werden



PowerGrip ist eine Klemmvorrichtung, die die Schraubverbindung überflüssig macht. Der PowerGrip erleichtert den Zeltaufbau. Beim Ausspannen des Gestänges genügt es, den Klemmmechanismus leicht anzudrücken, damit das Rohr arretiert wird. Dieses bewährte System kann nachträglich gegen die Rohrklemme getauscht werden.

Ø 32 mm / Ø 28 mm	91973	20,50
Ø 28 mm / Ø 25 mm	91972	19,30
Ø 25 mm / Ø 22 mm	91971	16,70
Ø 22 mm / Ø 19 mm	91970	16,40



1 VPE = 4 Stück



Vordachstütze

1 VPE = 3 Stück

Stangen-Ø	Material	Länge	Art.-Nr.	Preis
Ø 22 mm	Stahl	26,5 cm	90248	19,95
Ø 25 mm	Stahl	26,5 cm	902481	21,95
Ø 22 mm	Alu	26,5 cm	90247	19,90
Ø 25 mm	Alu	26,5 cm	902471	21,90

## Windschutz-Zubehör

**Zeltstabteller** aus Gummi für Rohrdurchmesser oder Bodengleiter 18 bis 28 mm, H 20xØ 50 mm, 5 Stück **90298 5,10**

**Zeltstabuntersetzer universal** für Bodengleiter bis 30 mm und Orkanstützen mit Spitze/Kugelfuß. 30xØ 90 mm, unzerbrechlicher Kunststoff. 3 Befestigungslöcher für Erdnägels oder Schrauben. 4 Stück **90297 6,40**

**Bodenteller** für Orkanstützen mit Spitze. H30xØ 115 mm, unzerbrechlicher Kunststoff. 3 Befestigungslöcher für Erdnägels oder Schrauben. 4 Stück **90296 6,90**



- |                    |                           |        |       |
|--------------------|---------------------------|--------|-------|
| ① Windschutzstange | 150 cm lang, Ø 25 mm      | 90356  | 11,90 |
| ② Zwischenrohr     | 95 cm lang, Stahl Ø 25 mm | 903561 | 7,20  |
| ③ Zwischenrohr     | 146 cm lang, Ø 25 mm      | 903562 | 10,40 |
| ④ Endwinkel        | Ø 28 mm                   | 903563 | 11,70 |
| ⑤ T-Stück          | Ø 28 mm, 200/103 mm       | 903564 | 12,10 |
| ⑥ Eckstück         | Ø 28 mm,                  | 903565 | 15,95 |

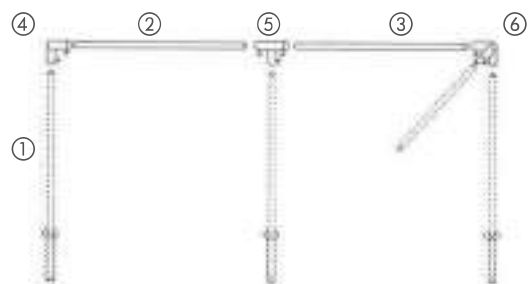

## Zubehör für Zeltgestänge



**Herzschraube M6**  
Eisen verzinkt, 10 Stück  
**90322 3,80**



**Rohrklemme mit Schraube**,  
Inox, für Gestängerohr, 5 St.  
Ø 18 mm **903201 4,80**  
Ø 21-23 **90320 4,95**  
Ø 24-26 **90321 5,50**  
Ø 26-28 **903211 5,90**



**Rohrschelle aus Metall**,  
für Gestängerohr mit Flügel-  
mutter und Schraube.  
2 Stück  
Ø 22-25 mm **90300 3,95**  
Ø 25-28 mm **903001 3,70**  
Ø 28-32 mm **903002 4,70**



**Rohrschelle gummiert**, für  
Ø 25-28 mm. Flügelmutter  
mit Schraube, 2 Stück  
**903521 5,70**



**Zeltgarderobe** mit  
2 Haken zum Einhängen  
am Zeltgestänge und  
5 verschiebbaren Haken.  
Länge 45 cm  
**90327 2,95**



**Doppelrohrschelle**  
mit 2 Flügelmuttern und  
Schrauben  
Für Ø 22 / 25 mm  
2 St. **903524 4,70**  
Für Ø 28 / 32 mm  
2 Stück **903525 4,90**



**Eckrohrschelle**  
mit 2 Flügelmuttern und  
Schrauben  
Für Ø 22 + / 25 mm  
2 St. **903522 7,95**  
Für Ø 28 + 32 mm  
2 Stück **903523 7,95**



**Schloss-Schraube**  
Stahl, M6x20, 10 Stück  
**90383 2,30**



**Flügelmutter M6**, Stahl  
10 St. **90384 5,25**



**Universal-Steckschlüssel**  
für Schrauben an Zelt-  
stangen  
**90345 5,50**



**Sicherungsfedern**  
Ø 5 x 7 mm  
5 Stck. **90311 3,50**



**Zeltstabspitze** 2 Stück  
Ø 22 mm **90375 2,70**  
Ø 25 mm **90376 2,95**



**Zeltstabfuß** 10 Stück  
Ø 22 mm **90377 3,50**  
Ø 25 mm **90378 2,90**



**Zeltstabdorn gebogen**  
2 Stück  
Ø 22 mm **90381 5,20**  
Ø 25 mm **90382 2,90**



**Bodenspitze** 5 Stück  
Ø 22 mm **90379 1,95**  
Ø 25 mm **90380 2,30**

**Hakenleiste mit 8 Haken, Keder + Klettverschluss**  
Hakenleiste für Vorzelt, Wohnwagen oder Markise. Klett hinten für Zeltstange oder 7mm Keder. Material 600D Oxford, 8 Kunststoff-Haken, Länge 58 x Höhe 20 cm.  
**903271 6,95**





**Aufhängehaken** Verzinkt,  
spezielle Form verhindert  
Beschädigung der Zeltwand.  
7,5 cm  
5 Stück **90340 2,20**



**Regenabweishütchen** für  
Zeltstangenstift, Kunststoff  
transparent, Ø 8 mm,  
8 Stück **90346 2,95**



**Spitze Aluminium**  
T-Klemme aus Nylon  
22-19 mm  
3 Stück **90326 4,40**  
22-22 mm.  
3 Stück **90328 5,50**



**Innenzelthaken** aus Kunst-  
stoff, 25 mm Gesamtlänge,  
10 Stück **90341 3,70**



**Innenzelthaken** mit Schlitz  
20-25 mm  
5 Stück **90316 4,90**



**Innenzelthaken** Nylon  
19-22 mm  
5 Stück **90317 4,30**



**Klemmkleiderhaken**  
2-fach, Halt durch kräftige  
Klemmfeder.  
**90342 3,95**

**Wandösen für Wohnwagen-Firststangen: siehe nächste Seite**

# Vorzelt-Zubehör

## Vorzeltbefestigung ohne Bohren



### Quick Lock Padset

Caravanvorzeltbefestigung ohne Bohren, schraubenlose Halterung

- 2 Stück Unterseite glatt **935076** **10,95**
- 2 Stück Unterseite Absatz **935077** **10,95**



### Fix on II Beschlag

Schraubenfreier Wohnwagenbeschlag. Optimierte Ausführung, die auch für Wohnwagen mit integrierter Schiene verwendet werden kann.

- 3er Set für Vorzelte **90176** **24,95**



### Quick Lock Pads Set

Für alle Zelte mit Doppelkeder. Ohne Bohren für Wohnwagenvorzelt-Befestigung Klemmösen halten durch das Spannen des Gestänges

- 3er Set **935074** **27,90**



### Vorzelt Klemm-Ösen Set

Befestigen des Vorzeltgestänge oder der Zusatzstäbe am Caravan ohne bohren. Die Klemmösen halten durch das Spannen des Gestänges.

- 3er Pack **90174** **27,50**



### SHS Beschlag

Schraubenloses Haltersystem zum Befestigen des Gestänges ohne Bohren am Caravan oder Wohnwagen.

- 3er Set **90907** **16,30**

## Vorzeltbefestigung zum Anschrauben

Wandösen zur Befestigung von Vorzelten und Vordächern. Zum Anschrauben - 5 Stück.



- Montage senkrecht, Kunststoff **90313** **2,70**



- Montage waagrecht, Kunststoff **902181** **2,95**



- Montage senkrecht, Aluminium **90219** **5,75**

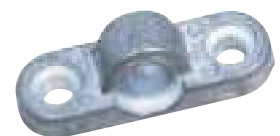

- Montage waagrecht, Aluminium **90218** **6,75**





**NEW 2022**

**Vorzelt-Clips**

- Befestigung am Wohnwagen ohne Bohren
- Schraubenlose Befestigung
- Variabel einsetzbar

3 Stück grau/schwarz **935080** **9,99**





**Kederösen 5+7mm**

- Multifunktional

Die Kederösen besitzen auf der einen Seite einen 5 mm-Keder, auf der anderen Seite einen 7 mm-Keder. Sowohl für Wohnwagen, Reisemobile, Markisen geeignet. Können genutzt werden z.B. als Halterung für Sturmleinen, Solarduschen, Utensilo-Taschen, Garderobenhaken usw. Das 6-teilige Set sollte in keiner Camping-Grundausrüstung fehlen **901693** **4,99**



**Sicher abspannen - leicht befestigen!**

**Kederöse**

Universal verwendbar als Halterung für Sturmleinen, Solarduschen, Utensilentaschen usw.

- 5 mm Keder, 2er Set** **90169** **5,50**
- 7 mm Keder, 2er Set** **901692** **5,80**



**Universal-Steckschlüssel**

Zum leichteren Anziehen der Schrauben an Zeltstangen **90345** **5,50**



**ab 10,90**

### Dachhalteband und Sturmsicherung

- Sturmsicherung für Vorzelt oder Markise
- Besonders stabile Ausführung, TÜV/GS geprüft
- Gurtlänge 11 + 14 m – extralang
- Verhindert ein Aufwehen des Vorzeltes oder der Markise
- Komplett mit Heringen und Spannfeder
- 4 cm breite schwarze Gurte

Länge: 11 m	432882	10,90
Länge: 14 m	432881	14,90



**2 STÜCK**

**NEW 2022**

**JUMBO KLEMME**

### Anti-Flutter-Klemmen für Markisen, Sonnensegel, Planen, etc.

- Leicht zu befestigen
- Auch als extra breite Jumbo Ausführung
- Verhindert Flattergeräusche
- Reduziert Beschädigungen

① 2 Stück mit je 1x kurzem und langem Gurt	901276	12,95
② Klemme Jumbo 1 Stück extra breit	901275	19,95



### Sturmsicherungssatz für Isabella und andere Vorzelte

- Sichert das Vorzelt zusätzlich bei starkem Wind
- Verhindert Zelttuchverschleiß
- Robuste Sturmbänder
- Wird innen im Zelt montiert

Set	93572	29,99
-----	-------	-------



### Dachhalteband XL

- Sturmsicherung für Vorzelt o. Markise
- Besonders stabile Ausführung
- Gurtlänge 12,5 m – extralang
- Verhindert ein Aufwehen des Vorzeltes oder der Markise
- Komplett mit Heringen + Spannfedern

	43288	16,90
--	-------	-------



### Sturmsicherung für Ancona-Vorzelt

- Sturmsicherung mit Clips
- Zusatzhalterung für Markisen
- Verhindert ein Aufwehen des Vorzeltes oder der Markise
- Je 2 Erdnägel und Spannfedern inkl.

Breite 5 cm	935073	38,90
-------------	--------	-------





### Schutzset für Sturmsicherungen

Zelt Dach-/Gurtbandschoner für Dachhalteband  
6 cm Breite.

3 Stück im Set	43541	7,99
----------------	-------	------

Weitere Sturmsicherungen finden Sie in der Rubrik Markisen

# Wohnwagenprofile & Zeltanschlussleisten



**Für Keder Ø 6-8 mm**

**Keder-Profilschiene**

Keder-Profilschiene wird in der Nut mit kl. Blechtreiberschrauben (z.B. Nirosta), Größe 3,9 x 16 mm am Fahrzeug befestigt. Alu silber eloxiert, für Keder 6-8 mm. Preis je Stange.

2,5 m	<b>90115</b>	<b>20,95</b>
	GP* 8,38/1 m	
5,0 m	<b>90116</b>	<b>36,60</b>
	GP* 7,32/1 m	



**Für Keder Ø 5-8 mm**

**Kederschiene mit Schraubkanal**

Leichter anzuschrauben als die Keder-Profilschiene (90115). Alu eloxiert für Keder 5-8 mm

2,5 m	<b>901171</b>	<b>29,80</b>
	GP* 11,92/1 m	
5,0 m	<b>90117</b>	<b>46,40</b>
	GP* 9,28/1 m	

① siehe „Abdeckgummi“

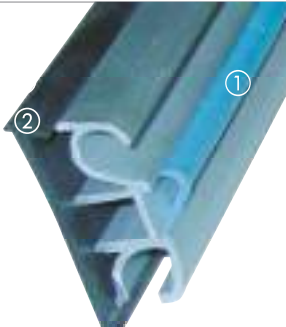

**Einzugsschiene**

Höhe 43 mm, für Keder 7,5 mm

3 m	<b>901943</b>	<b>41,90</b>
	GP* 13,97/1 m	
② passende Dichtung		
3 m	<b>901996</b>	<b>13,10</b>
	GP* 4,37/1 m	
passende Endkappen		
links	<b>901946</b>	<b>1,40</b>
rechts	<b>901947</b>	<b>1,40</b>



**Vorzelteinzugsleiste**

Schenkelmaß 27 x 11 mm, für Keder 7,5 mm

2 m	<b>901932</b>	<b>26,30</b>
	GP* 13,15/1 m	
3 m	<b>901933</b>	<b>37,80</b>
	GP* 12,60/1 m	
② passende Dichtung		
10 Meter	<b>901988</b>	<b>36,60</b>
	GP* 3,66/1 m	



**① Abdeckgummi**

Füllprofil/Abdeckgummi für Schraubkanal an Kederschiene, passt für alle Modelle. Breite 12 mm

**Rolle mit 10 m** GP\* 0,70/1 m

Silber	<b>90124</b>	<b>6,99</b>
Schwarz	<b>90122</b>	<b>6,99</b>
Rot	<b>901191</b>	<b>6,99</b>
Blau	<b>90131</b>	<b>5,95</b>

**Rolle mit 200 m** GP\* 0,30/1 m

Silber	<b>901240</b>	<b>59,99</b>
Schwarz	<b>90123</b>	<b>59,99</b>
Rot	<b>90119</b>	<b>59,99</b>
Blau	<b>901310</b>	<b>73,95</b>



**①** siehe „Abdeckgummi“

**Kantenleiste**

Schenkelmaß 27 x 11 mm, für Keder 7,5 mm

2 m	<b>901962</b>	<b>19,90</b>
	GP* 9,95/1 m	
3 m	<b>901963</b>	<b>28,30</b>
	GP* 9,43/1 m	
② passende Dichtung		
10 Meter	<b>901988</b>	<b>36,60</b>
	GP* 3,66/1 m	



**Abdeckleiste**

Für Blech-Verbindungen, Maße 30 x 4 mm

2,4 m	<b>90190</b>	<b>22,95</b>
	GP* 9,56/1 m	



**Adapterleiste für Schleusenstab**

Für Anschluss an ein Fahrzeug ohne Kederschiene: Mit der Doppelkederschiene Art.Nr. 90120 und dem Adapter 906891 (1 Seite Keder, andere Seite Tunnel für Schleusenstab), wird die Kederanbindung zu einer Schleusenabindung umfunktioniert.

**Adapterleiste 2,50 m**

**906891** **30,99**



**PVC-Keder Ø 5 mm**

Mit Gewebeerstärkung Kunststoff Weiß. 22mm-Lasche zum Annähen oder Ankleben an den Zeltstoff. 5 mm Wulst (Für Mercedes Marco Polo)

Rolle 50 m	<b>901214</b>	<b>163,-</b>
	GP* 3,26/1 m	
10 Meter	<b>901284</b>	<b>35,50</b>
	GP* 3,55/1 m	



**PVC-Keder Ø 7,5 mm**

Mit beidseitiger Gewebeerstärkung, Kunststoff Weiß. 20mm-Lasche zum Annähen oder Ankleben des Zeltstoffes. 0,7 mm Wulst

Rolle 100 m	<b>901212</b>	<b>154,-</b>
	GP* 1,54/1 m	
Rolle 10 m	<b>901213</b>	<b>19,95</b>
	GP* 1,99/1 m	
Rolle 5 m	<b>901216</b>	<b>10,95</b>
	GP* 2,19/1 m	



**PVC-Doppelkeder Ø 7,5/4,5 mm**

Kunststoff mit Gewebeerstärkung (z.B. als Adapter für Sonnensegel an VitoF in Verbindung mit Doppelkederschiene). Lasche ca. 40 mm. 7,5 auf 0,45 mm Wulst.

Rolle 100 m	<b>901281</b>	<b>329,-</b>
	GP* 3,29/1 m	
Rolle 10 m	<b>901282</b>	<b>38,40</b>
	GP* 3,84/1 m	
Rolle 5 m	<b>901283</b>	<b>23,10</b>
	GP* 4,62/1 m	

... passendes Pflegeprodukt



**Yachticon-Reißverschluss & Kederreinigungsspray**

und leichteres Einziehen von Kedern bei Vorzelten. Fest-sitzende Teile werden wieder leicht-gängig. Beseitigt und verhindert Quietschen bei beweglichen Teilen.

200 ml	<b>61450</b>	<b>11,10</b>
	GP* 55,50 / 1Liter	

**i Aluminiumleisten** werden im Caravan- oder Reisemobilbau häufig eingesetzt, um Nahtstellen an der Karosserie sicher gegen Wasser abzudichten und optisch zu verdecken. Einige Leisten sind zusätzlich mit Kederschiene für 7,5 mm-Einzugkeder versehen mit der Möglichkeit, Zelte, Sonnensegel oder Windschürzen einzuziehen. **Bitte beachten Sie die Frachtpauschalen (🚚) = Frachtkostenpauschale ab 2,50 m V25 25,90**

## Vorzeltbefestigung ohne Bohren mit Klappsaugern

Für die schraubenlose Befestigung von Vordach, Sonnensegel u.a.. Den Sauger auf glatter, sauberer und trockener Fläche ansetzen und Hebel umlegen.



### Klappsauger Kunststoff

Mit stabilem Haken.  
 Ø 100 mm. Belastbar bis ca. 10 kg  
**1 St. 93648 12,95**  
 Ø 120 mm. Belastbar bis ca. 15 kg  
**1 St. 936480 18,50**

### Klappsauger Alu-Guss, Ø 120 mm

Teller aus Naturgummi  
 Saugscheibe Ø 120 mm,  
 Belastbar bis ca. 10 kg  
 mit Schraubgewinde für div.  
 Befestigungen. Made in Germany  
**1 St. 93647 42,95**



### Klappsauger zur Befestigung des Schleusenstabs Ø 55 mm

Belastbar bis ca. 8 kg  
 Ohne Rohrhalterung,  
**1 St. 93646 45,50**



### Klappsauger mit Ring + 2 S- Haken, Ø 115 mm

Der Saugnapf wird einfach auf einer glatten, sauberen und trockenen Fahrzeugfläche angesetzt und dann der Hebel umgelegt.  
 Belastbar bis zu 10 kg  
**1 St. 936471 9,95**



### Magnetadapter-Set (3-teilig)

für schnelle Befestigung des Vorzeltes am Fahrzeug. Mit dem Magnetband lässt sich Ihr Vorzelt sicher am Auto befestigen.  
**1 St. 901361 52,95**



### Magnet-Kederadapter-Set

Befestigen Sie einfach und schnell Vorzelte mit Kederanbindung an einem Fahrzeug ohne Multitrail. Bestehend aus Magnetband mit Kederprofil (Länge 283 cm) und 3 St. Doppelketerschienen je 90 cm  
**1 Set 904490 43,95**



### Sperrstück Keterschiene – 2er-Set

Verhindert das Herausrutschen der Kederleiste aus der Keterschiene.  
 Ø 5 mm **901271 3,95**  
 Ø 7 mm **901272 3,95**

### Sperrstück Keterschiene

Für Kederleisten mit Ø 7mm, fixiert Ihr Vorzelt, Sonnensegel o.ä..  
**2 Stück 901273 5,50**



### Travel Keder-Adapter

Zur sicheren Befestigung Ihres Vorzeltes am Auto. Länge 3m, Doppelkeder Ø 5+8 mm  
**904493 31,50**

## Vorzeltbefestigung für Fahrzeuge mit Regenrinne

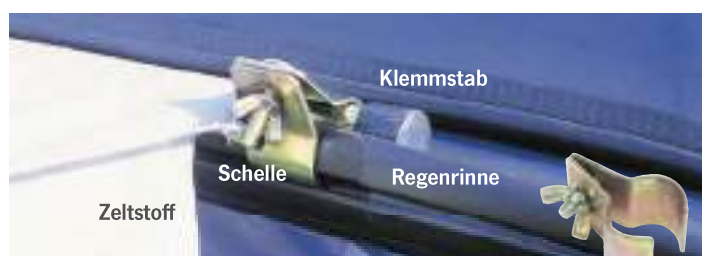

### Klemmstange/Schleusenstab Ø 17 mm

Für Micacamper, 255 cm lang.  
**99444 8,40**

**Rohrschelle aus Metall**, mit Flügel-mutter und Schraube. 2 Stück  
 Ø 22-25mm **90300 3,95**



### Doppel-Keterschiene

Wird auf der einen Seite in die Regenrinne eingehängt, auf der anderen Seite wird der Profilkeder des Sonnensegels oder des Zeltes eingezogen.  
 Grau, Länge 2,50 m  
**90120 8,95**





**CARBEST**  
INNOVATIONS FOR MOBILE LIFE

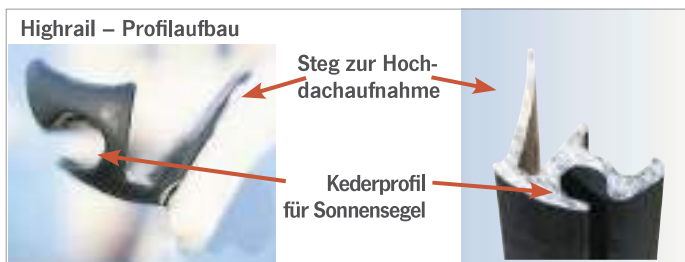

## Multifunktionsschiene Highrail mit Regenrinne – Für Hochdachmontage VW T4/T5/T6

- Ideal für VW T4 (Montage an T5/T6 durch Fachbetrieb empfohlen)
- Als Regenrinne und zur Befestigung von Vorzelten bzw. Sonnendächern
- Als Dachträgeraufnahme nur für VW T4 zulässig
- Gut geeignet als Aufnahme für Hochdachmontage (ohne Endstücke) für Fiat Ducato, Peugeot Expert, Citroen Jumper mit Originalkarosserie
- Aus hochwertiger Aluminium-Legierung produziert, schwarz eloxiert
- Front- u. Heckteil (Endstücke) aus PUR (Polyurethan) erzeugen eleganten Übergang zur Karosserie

① **Highrail Black**  
Profilschiene vorgebohrt, schwarz eloxiert. Zubehör siehe Endstückset  
LR Profil-Länge 3400 mm **901451** **125,-**

② **Endstück-Set**  
(Frontspoiler und Heckabschluss inkl. nicht rostenden Edelstahlschrauben schwarz und silber sowie Montageanleitung:  
Für Beifahrerseite rechts, **90146** **80,90**  
Für Fahrerseite links, **90147** **80,90**

**Spezialkleber - Sikaflex 252i -**  
300 ml unbedingt notwendig zur Montage!  
Schwarz. GP\* 79,93 / 1 Liter **294132** **23,98**  
**Haftreiniger** 0,25 Ltr. GP\* 92,48 / 1 Liter **29415** **23,12**

**Achtung bei Spezialkleber und Haftreiniger**

= Frachtpauschale Highrail (1 - 10 Stück) **V25** **25,90**

## Montage

- Wird mit nichtrostenden Edelstahlschrauben am Fahrzeug festgeschraubt. Zusätzlich das Profil mit dem TÜV-geprüften Spezialkleber mit der Karosserie verkleben.
- Die Schiene wird in mehreren Längen, teils vorgebohrt und angesenkt, angeboten.
- Separates Endstück-Set beinhaltet nichtrostende Edelstahlschrauben und Montageanleitung.
- Zur Montage wird Spezialkleber Sikaflex 252i (Art.-Nr 294132) benötigt.
- Zum Entfetten der Auflagefläche Sika-Haftreiniger (29415) oder Reinigungsbenzin verwenden.



## Regenrinnenprofil

Alu, silber eloxiert. Für Fahrzeuge ohne Regenrinne wie VW T4, FIAT Ducato u.a.. Als Hochdachauflage, zur Befestigung von Sonnenvordächern usw. zu verwenden. Lieferung ohne Schrauben (nicht zur Montage notwendig) und ohne Kleber (bitte Art.-Nr. 294112 dazu bestellen).

3,40 m **90130** **35,50**  
GP\* 10,44 / 1 m

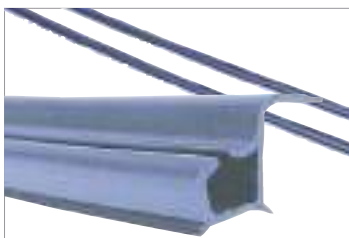

## Universal Kombi-Regenrinne

Integrierte Kedereinzugschiene zur Befestigung von Bus-Vorzelten, Sonnen-Vordächern usw. an Fahrzeugen ohne Regenrinne und zum Schutz vor ablaufendem Regenwasser. Hartkunststoff mit seitlichen Dichtlippen. Individuell kürzbar. Schwarz. Mittig geteilt. Für Kederstärke 5-8 mm. Lieferung inkl. 4 Schrauben.

2,90 m GP\* 7,91 / 1 m **90113** **22,95**  
3,25 m GP\* 7,37 / 1 m **90114** **23,95**



## Universal Regenrinne

- selbstklebend
- Das Wasser wird von der Türöffnung abgeleitet, bei Öffnen tropft daher kein Wasser mehr ins Fahrzeuginnere
- Auch in Verbindung mit Highrail montierbar

Kautschuk-Spezialprofil EPDM für den Außen-einsatz bei Kraftfahrzeugen (Automobil ausrüsterqualität). Dauerelastisch und formbeständig. Die Länge von 150 cm ist ausreichend für die meisten Fahrzeuge ohne Regenrinne.

**46299** **25,95**



**Montage:** Die Regenrinne 46299 hat auf der Rückseite ein 6 mm breites doppelseitiges 3M-Klebeband. Auflagefläche mit Sika-Haftreiniger oder Reinigungsbenzin reinigen und entfetten. Schutzfolie abziehen und andrücken, fest anpressen. Etwa 24 Stunden aushärten lassen. Verarbeitungstemperatur ca. 15-25 °C!

GP\* = Grundpreis pro angegebener Einheit

# Multirail Regenrinne und Dachträgerbefestigung

Multirail – Regenrinne, Sonnensegel- und Dachträgerbefestigung in einem

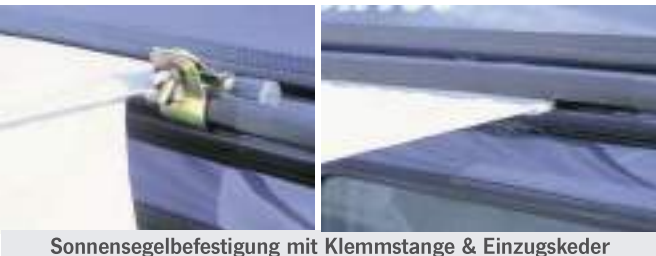

- Regenrinne für Sonnensegel und Dachgepäckträger
- Einfache Befestigung von Sonnensegel und Vorzelt mit Klemmstange oder Einzugskeder
- Leichte Montage der selbstklebenden Spoilerprofile
- Die Aluminiumschiene ist bereits vorgebohrt
- Aufnahme von Dachlasten bis 100 kg
- Für Kederstärke 7-8,5 mm

In Verbindung mit herkömmlichem Dachträger können Sie damit sperrige Güter wie Kajaks, Fahrräder oder Surfbretter transportieren. Auch bei Fahrzeugen mit Schlaf- oder Aufstelldächern ist die Montage der **Multirail** möglich. Hier beträgt die maximale Dachlast 50 kg, von VW freigegeben. Die **Multirail** schützt Sie vor ablaufendem Regenwasser bei geöffneten Seitenscheiben und Türen durch das Spoilerprofil (bitte separat dazubestellen). Die Multirail wird mit einem Spezialkleber (Sikaflex 252i, siehe linke Seite) an das Fahrzeug angebracht.

Fahrzeugtyp	Model	Multirail Art.Nr.	Preis	Spoilersatz* Art.Nr.	Preis
Für VW T4/T5/T6, Spezialausführung	KR/SWB Links (Fahrerseite)	901561	177,99	90154	66,25
	KR/SWB Rechts (Beifahrerseite)	90156	177,99	90155	66,25
	LR/LWB Links/Rechts	90157	194,99	90154 Links 90155 Rechts	66,25 66,25
Für Mercedes Vito, Viano, V-Klasse, Marco Polo, Metris, Fahrzeuglänge 4990/5140 mm, alle ab 2003	Links (Fahrerseite)	901851	249,-	90154	66,25
	Rechts (Beifahrerseite)	90185	249,-	90155	66,25
Für Renault Trafic, Nissan NV 300, Fiat Talento, ab Bj. 8/2014 und Opel Vivaro B, Bj 8/2014 – 3/2019 alle KR	Rechts (Beifahrerseite)	90184	174,-	901550	29,90
Für Citroën Spacetourer/Jumpy, Peugeot Traveller/Expert, Toyota Proace, alle ab 3/2016; Opel Vivaro C/Zafira Life ab Herbst 2019 und Pössl Campster/Vanster/Campy Fahrzeuglänge 4950 mm	Links (Fahrerseite)	90178	278,99	90154	66,25
	Rechts (Beifahrerseite)	901780	279,-	90155	66,25
Multirail Universal, kürzbar	Link oder Rechts	90153	143,99	901550	29,90

= Zzgl. Frachtpauschale Multirail (1-10 Stück) V25 25,90

\* Spoilersatz bestehend aus Frontspoiler, Heckabschluss (selbstklebend), Edelstahlschrauben und Montageanleitung muß separat dazubestellt werden.

## VW Caddy Kederschiene zum Einzug v. Sonnensegel oder Busvorzelt

Passt für **Caddy Bj. 2003-2020** mit und ohne Schlafdach. Wenn Schlafdach vorhanden muss es nur entriegelt sein, um den Keder in die Schiene einzuziehen. Die Kunststoff-Schiene wird mit Sikaflex 252i eingeklebt. Für Keder Ø 7,5 mm Länge 3 Meter **901151 19,90**

## Spezialkleber – Sikaflex 252i – 300 ml unbedingt notwendig zur Montage!

Schwarz. GP\* 79,93 / 1 Liter **294132 23,98**  
**Haftreiniger** 0,25 Ltr. GP\* 92,48 / 1 Liter **29415 23,12**



Kederschiene Caddy

# Zeltheringe, Erdnägel

## Für weiche Böden (z.B. Sand, Wiese)



- ① **Sand- & Schneehering Alu**  
1 Stück L32x B9cm, lose  
90279L 7,65
- ② **Zelthering halbrund 10 Stück**  
Stahlblech verzinkt. Breite 19mm.  
Länge x Stärke:  
22cm x 1,0mm 90302 7,90  
30cm x 1,5mm 90303 8,50

- ③ **Spezial-Hering extra starker Kunststoff 6 Stück**  
flacher Kopf und zusätzliche Öse, L21,5cm 94857 4,95
- ④ **Erdnagel mit offener Öse 10 St.**  
Stahl verzinkt.  
L22cm, Ø4,0mm 90270 2,60  
L24cm, Ø4,3mm 90271 3,50  
L30cm, Ø4,3mm 90272 3,55

ab 2,60

## Für gemischte Böden (Wiese mit Steinen u. trockene Böden)



- ⑤ **Spezial-Hering Kunststoff 6 St.**  
biegsam, schlagfester Kunststoff,  
L20cm 94811 5,11  
L30cm 94812 6,30  
**dito lose, 1 Stück**  
L30cm 94812L 0,65
- ⑥ **Zelthering Trail-Mate**  
aus Dural-Aluminium. 5 Stück  
Länge 18,5cm; 1,5mm stark.  
Gewicht 18g. 94806 7,20

- ⑦ **Zelthering Y-Rock 5 Stück**  
aus Dural-Aluminium. Länge  
17,5cm; 12mm stark.  
Gewicht 14g. 94810 7,90
- ⑧ **Erdnagel im Koffer, 20 St.**  
L19,5mm. Fluoreszierend für  
Akku-Schrauber 94815 27,90
- ⑨ **Zeltanker/Anbindepflock -  
Mit Anbindeung für Haustiere**  
Ring Ø8mm, Länge 40cm  
90282 7,49

## Für harte Böden (Steine mit Wiese)



- ① **Erdnagel mit Haken, 5 St.**  
anhängender Haken. Stahl verzinkt.  
Ø7mm.  
L21cm 90273 5,30
- ② **Zelthering Mammut, 2 Stück**  
Gewellt. Stahl verzinkt, 2mm  
L30cm 94800 6,80  
L40cm 94801 7,90
- Hering Mammut, lose, 1 Stück**  
L30cm 90267L 3,50  
L40cm 90266L 4,10

ab 3,50

## Für sehr harte Böden (Steine ohne Wiese)



- ③ **Spezial-Erdnagel dreikant 5 St.**  
Stahl verzinkt, Ø7mm.  
L23cm 90274 5,10  
L30cm 90275 5,95
- ④ **Felsbodenhering Tarzan 5 Stück**  
Mit Nagelkopf und Quernagel. Stahl  
verzinkt, rund, Ø6mm.  
L17cm 903191 4,50  
L23cm 903192 5,50
- ⑤ **Zelthering Tirol 5 St.**  
Mit Schnurstift, Stahl verzinkt  
4mm, B11mm.  
L25cm 94802 4,50  
L30cm 94803 23,95
- ⑥ **T-Hering extra stark 2 Stück**  
Stahl verzinkt, 3mm stark.  
B20xT20mm.  
L30cm 94804 6,75  
L40cm 94805 13,90  
**T-Hering lose, 1 Stück**  
L40cm 94805L 4,99
- ⑦ **Felsnagel 4 Stück**  
Mit Befestigungshaken aus  
Kunststoff. Felsnagel Stahl verzinkt.  
Ø7mm, Länge 25cm.  
90299 5,60

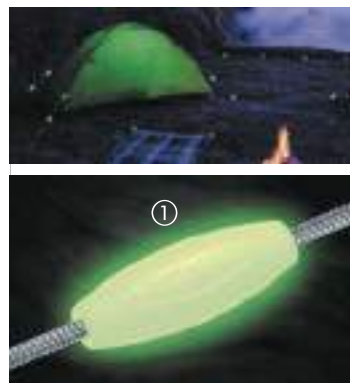

6,50

- ① **Sonnenschirmhalter**  
Ø55mm, zum Eindrehen in  
den Boden.  
Länge 55cm 90325 14,50
- ② **Rasendorn**  
Sonnenschirmhalter für Rohr-Ø  
von 22 - 37mm. Länge 50cm  
90314 6,50

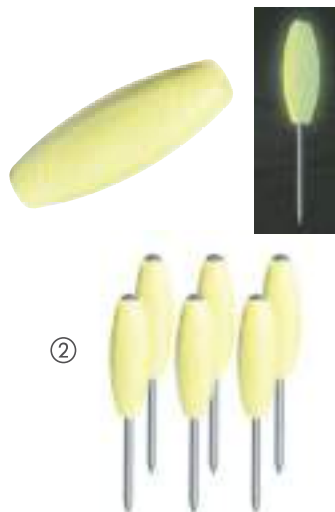

## ROPESCOUT: Nachleuchtende Markierungen

- ① **Ropescout Clips**, für Seile  
bis Ø5mm & Drähte bis Ø4mm,  
verschiebbar, schnell und einfach  
angeclipst, witterungsbeständig  
8er Set 94797 12,60
- ② **Ropescout Bodenmarkierer**  
6er Set 94798 12,60

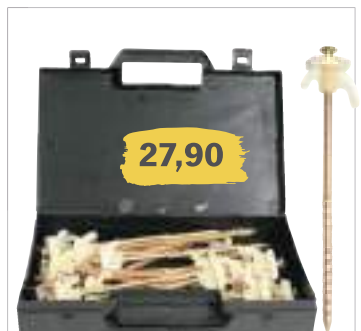

- Erdnagelset im Koffer**  
L19,5mm. Fluoreszierend,  
für Akku-Schrauber  
20 Stück 94815 27,90



## Zeltleinen

ab **2,95**

- Spannleine reflektierend**  
Geflochtene Sturmleine mit Dreilochspanner und Heringlasche. Ø3 mm, 3 Meter lang, Fb.Grün  
4 Stück **90367 4,60**  
10 m ohne Dreilochspanner  
1 Rolle **903671 4,10**  
50 m ohne Dreilochspanner  
1 Rolle **903672 9,95**
- Spannleine geflochten ohne Dreilochspanner und Heringlasche**  
Farbe Gelb, Ø4 mm, 20 Meter  
1 Rolle **903673 5,95**
- Farbe Rot Ø3 mm, 20 Meter,  
1 Rolle **903674 3,95**
- Farbe Weiß Ø3 mm,  
1 Rolle 10 m **903675 2,95**  
1 Rolle 50 m **903676 6,50**
- Spannleine Weiß 4 m**  
Geflochtene Sturmleine mit Dreilochspanner und Heringlasche.  
Ø4 mm. 4 St. **90287 3,95**
- Spannleine Gelb 4 m**  
Ø3 mm. 4 St. **90329 4,50**
- Spannleine Beige 3 m**  
Geflochtene Sturmleine mit Dreilochspanner und Heringlasche.  
Ø3 mm. 4 St. **90344 4,50**

## Abspannhilfsmittel

- Zeltspannhaken** mit Stahlhaken und Gummischlaufe  
4 Stück **90284 3,95**
- Gummispanner mit Kugel**  
Zum leichten und schnellen Abspannen von Planen, Pavillons, Sonnensegeln, etc. Universell nutzbar! 5 Stück **902841 4,95**
- Gummiring** Vierkant, Schlauchschnitt, L90x B8 x H5 mm,  
10 Stück **90305 3,50**
- Heringlasche Alu** zum Selbsterstellen von Sturmverspannungen oder als Ersatzteil,  
10 Stück **90283 5,50**
- Schnurspanner** Alu mit 3 Löchern, oval, Loch Ø 5,3 mm.  
10 Stück **44223 2,70**
- Nylonhaken** für Schraubbefestigung. 1 Stück **44213 1,-**
- Nylonhaken Spezial** für Boote & Industriebedarf, Befestigung mit Knoten am Gummiseil Ø8 mm. 5 St. **44212 4,90**

## LED-Zeltheringleuchte

**Praktisches Sicherheitszubehör**

**Hering mit LED-Leuchte**  
schwenkbar, ohne Batterien (austauschbar). Farbe Orange  
4 Stück **94799 3,95**

**Passende Batterien**  
(4 Stück pro Hering nötig)  
4 Stück **81344 5,40**

## Gepäckbefestigung

- Gurt**, Laufmeter, ohne Schnalle  
**29443 1,25**
- Schnalle** für obigen Gurt  
**29442 2,20**
- Verschlussbügel aus Metall**  
2 Stück **29471 7,50**

## Abspannmaterial

ab **1,95**

- NEU: Leiter-Abspannelement grau**  
4 Felder, 15 cm lang, 2,5 cm breit.  
5 Stück **90260 3,50**
- NEU: Leiter-Abspannelement grau**  
6 Felder, 21,5 cm lang, 2,5 cm breit.  
5 Stück **90261 3,95**
- Leiter-Abspannelement**  
aus elastischem Kunststoff,  
6 Felder, 21,5 cm lang, 1,9 cm breit.  
5 Stück **90289 3,60**
- Nietkopf-Abspanner**  
Aus elastischem Kunststoff. Zum Einknöpfen in eingestanzte Ösen.  
Packung mit 5 Stück  
11 cm lang **90291 3,80**  
24 cm lang **902911 4,60**
- Gummispanner 80-140cm**  
dehnbar mit 2 Aluhaken, Ø 10 mm  
**44218 2,50**
- Jet Rope Schnellspanner**  
Ratschenfunktion, für Zelte, Windschutz, als Wäscheleine und vieles mehr. Nutzlänge ca. 1,90 m, bis max. 30 kg belastbar.  
**93649 7,90**
- Gummispanner**  
Gummikabel mit Stahlhaken,  
60 cm **44219 2,15**
- Gummispanner 35 cm**  
mit Befestigungshaken und -kappen aus Kunststoff dehnbar bis 62 cm, Ø 5 mm  
4 Stück **442180 1,95**
- Gummikabel mit Haken**  
Gummikabel mit Kunststoffhaken,  
60 cm **44221 3,70**  
100 cm **44222 4,60**
- Gummispanner mit Metallhaken, Paket mit 20 Stück**  
Länge 38 cm **442202 19,95**  
Länge 53 cm **442203 20,95**



# Peggy Peg Zelt- und Markisenbefestigung



## Schraubheringe

- 5x leichter als ein herkömmlicher Metallhering, aber 10x besserer Halt (laut Hersteller)
- Ideal für weiche, sandige Böden durch komprimierendes Gewinde
- Ebenso einsetzbar in harten, steinigen Böden durch höhenverstellbaren Haken
- Sehr robust, da aus glasfaserverstärktem, UV-beständigem Polyamid bzw. aus Aluminium
- Zum Einschlagen mit dem Hammer oder zum Eindrehen mit der Bohrmaschine

- ① **Peggy StartKit**  
30 Peggys N 20 cm mit 30 Haken, 20 Peggys S 12 cm plus Kombi Tool u. 2 PreDrills 6/10mm, Tasche  
**94836 75,95**
- ② **Peggy Small**  
12 Peggys S 12 cm, Schlüsselweite 17mm, Drehmoment max. 5 Nm **94837 16,50**
- ③ **Peggy Hardcore**  
Set für harte Böden. 4 Peggys Hardcore mit 4 Haken, Schlüsselweite 17 mm **94838 18,95**
- ④ **Peggy Normal (Universal)**  
12 Peggys N 20 cm mit 12 Haken, Schlüsselweite 17 mm, Drehmoment max. 25 Nm **94839 22,95**
- ⑤ **Peggy Long**  
2 Peggys L 31 cm mit 2 Haken, Schlüsselweite 17 mm, Drehmoment max. 30 Nm **94840 16,50**
- ⑥ **Peggy Long Alu**  
2 Peggys LA 31 cm lang mit 2 Haken, Schlüsselweite 17 mm. Aus Aluminium, auch bei festeren Böden verwendbar. **94841 24,50**
- ⑦ **Tasche zur Aufbewahrung**  
355x255x125 mm **94842 9,95**



## Peggy Peg Markisenset

Zur Befestigung von Markisen, Sackmarkisen und Sonnendächern. Oder auch als Verankerung von Sturmbändern etc.

Die bekannte Fix&Go Ankerplatte 2.0 erlaubt das Einfahren der Markise im Handumdrehen ohne Werkzeug. Der Schraubhering Peg&Stop mit Kontermutter ermöglicht das stufenlose Fixieren der Schraube, auch wenn diese nicht ganz eingeschraubt werden konnte. Der Schlagschraubhering Hardcore rundet die Sortierung für harte und weiche Böden ab. Empfohlene Ergänzung: Peggy Peg TieStrap und Fix&Go Bridge

**Inhalt:** 6 Peg&Stop mit Kontermutter 16 cm, 4 Schlagschraubheringe HC 15 cm, 2 Peggys L 31 cm plus Kombi Tool mit Aluadapter und 1 Paar Fix&Go Ankerplatte 2.0 mit Sturmhaken inkl. Aufbewahrungstasche (aus 100% Polyester) (ohne Band).



**94849 75,95**



## Peggy Peg Kombi Tool 2-tlg

Das Kombi-Werkzeug für alle PP Schraubenköpfe zum Einschrauben mit dem Akkuschauber oder per Hand.

**Lieferumfang:** 1 Adapter, 1 Handgriff, Schlüsselweite jeweils 17mm, Adapter Drehmoment max. 35 Nm  
**94827 8,90**

## Hardcore Adapter

Passend für alle Peggy Peg Heringe, kompatibel mit dem T-Griff des Kombi-Tools. Schlüsselweite 17 mm, Drehmoment max. 60 Nm  
**94835 7,50**



## Peggy Peg PreDrills

Bei extrem harten Böden und speziell im Winter. Spezial PP Steinbohrer in 66 mm für Schraubhering  
2 Stück **94847 9,95**

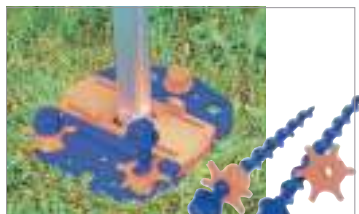

## Peggy Peg Peg&Stop

Glasfaserverst., stufenlos höhenverstellbarer Schraubhering mit Kontermutter als Ergänzungsprodukt zur Fix&Go Ankerplatte 2.0, 16 cm lang.  
6 Stück **94848 14,70**



## Peggy Peg TieStraps

Zur ergänzenden Abspannung von Markisen und Sackmarkisen bei schlechtem Wetter um die Gelenkarme zu entlasten.  
Pro Stück **94846 12,50**



## Signal Sturmband

Band ist in der Dämmerung gut erkennbar. Geeignet für Markisen und Zelte zur Sturmsicherung.  
**Lieferumfang:** Band zweiteilig, 13m, verstellbar, 2 Entlastungsfedern  
**94832 20,50**



### Fix&Go Tube – Flexibler Ballasttank

Ideale Erweiterung der Fix&Go Ankerplatte zum Aufstellen der Markise auf Pflaster, Beton oder Asphalt. Fix&Go Tube ist leicht und kompakt und wird zu einem 10 kg schwerem Zusatzgewicht. **Anwendung:** Den Adaptersteckschuh auf eine Fix&Go Ankerplatte am Markisenfuß stecken. Schlauch mit 10 Liter Wasser befüllen und in den Aufnahmekorb stellen, dann per Klettbandern am Markisenbein befestigen. Ein Fix&Go Tube pro Seite ergibt 20 kg Ballast um die Markise auch bei leichtem Wind zuverwenden.

Achtung: Fix&Go Tube ersetzt keine Markisenbefestigung am Boden!

**Fix&Go Tube, 1 Stück** **94853** **24,95**

**NEU: 2er-Set Tube Pavillon:** Ausführung wie Fix&Go Tube, nur ohne Adapterschuh. Einfach per Klettverschluss an Pavillonbein anbringen.

**948531** **39,95**

## Zelt- und Markisenbefestigung



### U-Connector

Mit dem U-Connector lässt sich der TieStrap mit dem Crocodile Peggy verbinden. Dadurch können auch Planen etc. mit dem TieStrap zum Boden gespannt werden. Ebenso lassen sich z.B. zwei TieStraps miteinander verbinden und dadurch verlängern.

**94854** **7,50**



### Silicon Strap

Der SiliconStrap ist das Ersatzteil für die Fix&Go AntiFlap Befestigung. Man kann damit aber auch schnell mal ein Kabel zusammen fassen etc. Ein nützlicher kleiner Helfer in unserem System.

**94855** **6,50**



### Peggy Peg PetPeg

Erdbeckenanker mit Stoßdämpfer zum Anleinen von Haustieren bis max. 45 kg. Einsetzbar in vielen Böden. Der Ruckdämpfer verhindert, dass sich das angeleinte Tier durch die eigene Kraft verletzt.

**Inhalt:** 1 PetPeg aus Aluminium mit Ruckdämpfer und Karabiner aus Stahl 33 cm, Schlüsselweite 17 mm, Drehmoment max. 70 Nm

**94852** **19,-**



### Peggy Peg Fix&Go AntiFlap

Diese Markisenklemme reduziert das nervige „Flappergeräusch“ fast gänzlich. Weit ausladende Markisen lassen sich durch mehrere AntiFlap's pro Seite noch besser abspannen. Fix&Go AntiFlap ist mit fast allen Markisensystemen kompatibel, egal ob mit runden, ovalen oder eckigen Rafterstangen.

**Inhalt:** 2 Fix&Go AntiFlap, zusätzlich benötigt: 2 Rafter des Markisenherstellers.

**94851** **49,95**



### Peggy Peg Uni Platte 4er Set

Zur Befestigung von Zelteppichen o.ä. Hält das Material am Boden fest, ohne es zu durchlöchern

**Lieferumfang:** 4 Platten

**94830** **9,95**



### Peggy Peg Anker Platte 6-tlg

Universelle Befestigungsplatten

**Lieferumfang:** 2 Ankerplatten, 2 Sturmhaken, 2 Uni Platten

**94831** **17,95**



### Crocodile Peggy Set

Multifunktionale stufenlos verstellbare, kraftvolle Schnellspannklemmen

4 Stk. **94833** **14,95**

25 Stk. **94834** **83,70**



### Croc-Adapter 4er Set

In Kederschiene einziehen und zum Aufhängen von Kleiderbügel oder anderen Gegenständen nutzbar. Zusammen mit Crocodile Peggy kann auch ein Spannungsgurt angebracht werden. 4 Stk.

**94845** **6,95**



### Peggy PegFix&Go Bridge

Durch den optionalen Einsatz der Fix&Go Bridge erhöht sich der Abstand der Ankerplatte zum Boden um 2 cm. Durch die brückenartige Konstruktion kann Wasser weitgehend ungehindert fließen und Schmutzteilchen werden einfach ausgespült. Bei Bedarf lassen sich die Fix&Go Bridges auch ineinander stapeln und der Bodenabstand vergrößern, natürlich auch bei feinsandigen Oberflächen. Dabei sollte auf die Länge der eingesetzten Peggys geachtet werden. **Inhalt:** 2 Fix&Go Bridges.

**94850** **7,90**



### Peggy Peg Fix&Go Anker Platte 2.0

Sicheres fixieren von Markisenfüßen und Zeltgestängen, kein Versinken im weichen Boden oder Abheben. Das Einfahren von Markisen ist möglich. Für alle Schraubheringe von Peggy Peg.

**94828** **13,-**



### Peggy Peg Haken

Einzelne Haken passend zum Peggy Peg Schraubhering.

**L 4er Set** L/LA/HP (31cm/15cm Version). 4 Stück

**94843** **4,75**

**N 6er Set** Peg Schraubhering N (20cm Standard Vers.). 6 Stück

**94844** **4,25**

# Zeltreparatur und Zubehör



## Zurpunkt rund

Kunststoff, 10 Stück  
44309 0,95



## Zurrhaken 45x39mm

Kunststoff, 10 Stück  
44310 2,50



**LOXX Sicherheitsdruckknöpfe by Hindermann**  
Der clevere Security Druckknopf mit auslösender Selbstsicherung für fast alle Anwendungen und extreme Belastungen.

2er Set 373831 17,50  
5er Set 373830 34,90



## LOXX-Druckknöpfe

5 Stück zum Befestigung von Stoffen auf Holz, Blech etc. (z.B. für Bootsdeck usw). Knopf entriegelt erst nach Anheben der Kappe, sehr windstabil.

Silber, vernickelt 37383 18,80  
Schwarz 37384 29,-



## Druckknöpfe für Stoff/Blech

Befestigung von Stoffen an Blech oder Holz, anschraubbar. Inkl. Werkzeug. Messing und silberfarben. Ø15mm, 10 Stück 56230 14,99



## Druckknöpfe für Stoff/Stoff

Für Verbindungen Stoff zu Stoff. Inkl. Werkzeug. Messing und silberfarben Ø15mm, 10 Stück 90214 14,20



## Druckknöpfe

Spezialausführung für Bekleidungsstücke. Inkl. Werkzeug. Ø15mm 10 St. 90215 14,30



## Ösen-Set Ø 8 mm

Wie 90210, Messing silberfarben, 24 St. 90216 13,20



## Ösen-Set Ø 11 mm

Für Vorzelte u. -dächer, Messing 15 St. inkl. Werkzeug 90210 13,50



## Ösen-Set Ø 14 mm

Ausführung wie 90210 10 St. inkl. Werkzeug 90211 12,99



## Ösen 4 mm silber

Messing, 4mm, 50 St. Farbe: Silber, inkl. Werkzeug. 90811 9,20



## Ösen und Scheiben

Messing, 4mm, 50 St. Fb: Messing, inkl. Werkzeug. 90810 10,10



## Ösen und Scheiben

Messing, 14mm, 10 St. Fb: brüniert, inkl. Werkzeug 90812 15,80



## Ösen und Scheiben

Messing, 14mm, 10 St. Farbe: Silber, inkl. Werkzeug. 908120 16,40



## Kunststoffösen

Spezialwerkzeug nicht erforderlich. Ø12mm, Blau. 10 Stück 90213 4,90  
Ø15mm, Schwarz. 10 Stück 90212 6,10



## Nieten 9 mm

Messing, 9mm, 24 St. Farbe: Silber, inkl. Werkzeug. 90809 14,30



## Klettband

selbstklebend Farbe Schwarz, 2x 60 cm (Haft- u. Flauschseite) 90813 6,80



## Handwerkernadeln

Je eine Polster-/Leder-/Zelt-/Teppich und Sacknadel Farbe: Silber, 5 Stück 90814 6,50



## Mehrzweckzange

Perfektes Vernieten von Druckknöpfen und Ösen, Länge ca. 20 cm 90209 14,90



## Drehverschlüsse

Mit Ösen, Scheiben u. Blechschrauben, Messing vernickelt. Für sichere u. leicht lösbare Befestigung 33mm. 4 St. 90217 19,50



## 1A Moskitonetze – 5 Meter

• Besonders dichte, sehr stabile Ausführung

Bietet zuverlässig Schutz vor Mücken und Ungeziefer. Reimo verwendet diese Qualität auch für die eigenen Schlaf- und Hubdächer. Unverrottbares Kunststoffgewebe. Keine Rücknahme von Meterware. Schwarze Ausführung flammhemmend.

5 x 1,65 m, Weiß	56018	34,60
5 x 1,45 m Schwarz	56019	71,90

## Zeltstoff

Grau, 1,5 m breit, flamm-  
schutzhemmend ausgerüstet, eignet sich  
wegen geringer Lichtdurchlässigkeit  
hervorragend für Zeltreparaturen und  
Neuanfertigung von Sonnendächern,  
Gardinen etc. Keine Rücknahme von  
Meterware!

10 Meter 902031 325,-

325,-

## Zelt-Nähfaden

Nähgarn schappegesponnen,  
Kreuzwickel, 100% Polyester

Rolle 200 m,

Blau	94906	5,95
Braun	94907	5,95
Grau	94908	5,95
Weiß	94909	5,95



Rolle 500 m,

Braun	94911	8,40
Grau	94912	8,40

## Schutzbeutel für Heringe

Material: 100% Polyurethan

Farbe: Silber

Maße (LxØ): 73x44 cm

919252 10,95



## Till – Gestängetasche

Material: 100% Polyester (600D)

Farbe: Schwarz

Maße: L120x B25x H25 cm

- Mit Reißverschluss
- Mit Tragegriff

91929 18,90

## Beutel-Set zum Zuziehen

Material: 100% Polyester in Blau,  
Jeweils 3 Beutel im Format:

40x29 cm, 29x20 cm, 20x14 cm

919253 14,90



## Carry – Gestängetasche

- Mit Tragegriff



Material: 100% Polyester in Schwarz

Maße: L140x Ø23 cm

919297 15,95

15,95



## Das sollte in keiner Ausrüstung fehlen

① **Campingbeil.** Länge ca. 34 cm,  
Gewicht ca. 630 g

94825 16,70

② **NEU: Multifunktions-Schaufel**

Schaufel, Schraubenschlüssel,  
Flaschenöffner, Messer, Säge.  
Praktische Tasche wird mitgeliefert.  
Material: Schaufelkopf: hochwertiger

Stahl/Griff: Aluminiumlegierung  
Maße: Schaufelkopf 9,4 x 12cm/  
Gesamtproduktlänge 37cm. Gewicht:  
0,5kg 903511 17,95

③ **Klappspaten mit Säge**

2-fach klappbar, Stahl lackiert.  
Packmaß 270/170/40 mm.  
90349 14,30



## Zelthammer + Heringauszieher

① **Gummihammer mit Holzgriff**

mit Heringsauszieher, 250 g

94823 3,95

② **NEU: Zelthammer aus Kunststoff**

mit Heringsauszieher, 340 g

94856 7,95

③ **Heringauszieher Luxus**

Stahl verzinkt, mit Kunststoffgriff.

Stück 90324 2,50

④ **Teleskopierbarer Heringaus-**

zieher, schont den Rücken,  
ausziehbar bis 60 cm

903241 5,90



**Gummi-Zelthammer**

mit Heringsauszieher, 190 g

94824 8,70





# Zeltreparatur / Zeltpflege



## Zelt Reiniger

Reinigen u. Imprägnieren. Auch für Sonnenschirme und Kleidung; atmungsaktiv.  
1000 ml **61409** **23,95**



## Markisen Reiniger

für Natur- und Synthetikgewebe  
1000 ml **61417** **20,40**



## Imprägnierkonzentrat

4-fach  
Imprägnierkonzentrat für alle Verdecke, Sonnensegel, Markisen, Zelte, Sonnenschirme und ähnliche Stoffe. Einfach mit vierfacher Menge Wasser verdünnen und den Stoff imprägnieren. Beugt Stockflecken und Schimmel vor. Lösungsmittelfrei.  
1000 ml **61445** **27,95**



**9,56**

## Silikonspray 300 ml

Für leichteren Lauf von Reißverschlüssen, zum Schutz von Gummi- und Kunststoffteilen.  
300 ml (GP\* 31,87 / 1 Liter) **29421** **9,56**



## Nahtdicht mit Pinsel

Gebrauchsfertiger Nahtdichter in der praktischen Pinseldose. Versiegelt alle Nähte und macht undichte Nähte wieder wasserdicht.  
100 ml **61447** **13,45**  
GP\* 134,50 / 1



## Vorzelt und Markisenreiniger

Spezieller Reiniger für Vorzelte und Markisen. Entfernt Schmutz und Flecken. Frischt verblasste Farben wieder auf. Inhalt: 650ml  
Für DE, GB, DK **61604** **12,90**  
Für ES, IT, FR **616041** **12,90**  
Für FI, SE, NO **616042** **12,90**  
(GP\* 19,85 / 1 Liter)



## Imprägnierspray mit PTEF

Imprägniert Zelte und Markisen. Macht das Gewebe wasserabweisend. Schützt Material vor Wind und Wetter. PTEF überzieht die Oberfläche mit einer Schutzschicht. Inhalt: 650ml  
Für DE, GB, DK **61605** **22,99**  
Für ES, IT, FR **616051** **22,99**  
Für FI, SE, NO **616052** **22,99**  
(GP\* 35,37 / 1 Liter)

## Ultimate Xtreme Clean

Das ultimative Reinigungsmittel für jeden Zweck und jede Oberfläche. Zur Reinigung von Vinyl, Kunststoff, und sogar Schlauchbooten  
Für DE, GB, DK **616190** **12,99**  
Für ES, IT, FR **616191** **12,99**  
Für FI, SE, NO **616192** **12,99**  
(GP\* 19,98 / 1 Liter)

## Reparatursets für Zeltstoffe



Selbstklebend, Mat.: 100% Polyamid  
Farbe: Atlantikblau,  
Maße: ca. 12x20cm  
2 St. **900990** **5,10**



5 verschied. große Zeltreparaturflecken.  
Selbstklebend, Mat.: 100% Polyamid  
Farbe: Hellgrau  
**900992** **5,10**



Zeltreparaturflecken zum Aufbügeln.  
Mat.: 100% Baumwolle, wasserdicht, farbecht, Farbe: Sand  
**900991** **5,10**

Reißverschlüsse in der Kategorie Innenausbau



Reparaturset PVC & Acryl  
Für Zeltstoff und Folie  
In 2 Ausführungen. Skl. u. transparent. Zum Abdichten von Löchern u. Rissen. Mit Verstärkungsschnur für Risse.

Typ A Acryl **900981** **18,90**  
Typ B PVC **900982** **16,-**



## Klappsauer für vielerlei Anwendungen

- Saughalter 100% Edelstahl, Saugplatte Ø12 cm
- 100% Naturgummi
- Rutschhemmende Gummiplatte mit Torsionsbremse

### Sichtschutz in 2 Versionen: Flexibel oder Starr

Beide Varianten werden geliefert mit Saughaltern, Tragarmen aus Edelstahl, grauem Polyester-Vorhang und Vorhangfixierung aus Gummi

#### ① Sichtschutz flexibel:

Die zwei Saugplatten sind sehr flexibel drehbar. Somit können sie in montiertem Zustand in fast jeder Lage sein. Länge der Stange mit Saughalter 90 cm, Gewicht ca. 6 kg

66550 339,-



#### ② Sichtschutz starr:

Dieser Sichtschutz ist für gerade Seitenwände geeignet. Die Saugplatten sind fest angebracht. Breite ca. 80 cm

66551 262,-

#### ③ Wäscheleine – Ideal für die Reise

Die Wäscheleine ist schnell montiert und Sie können immer die Sonnenseite zum Befestigen auswählen. Die Halter können auch einzeln für verschiedene Anwendungen verwendet werden.

**Lieferumfang:** 2x Saughalter, 8 Meter Leine, Seilspanner

Gewicht ca. 1,9 kg 66547 159,-



### Motorhaubentisch

Passend für die meisten Basisfahrzeuge. Dieser Tisch wird mittels Saughalter auf der Motorhaube befestigt. Die Platte wird anschließend über die Höhenverstellung in die gerade Position gebracht und fixiert.

#### Lieferumfang:

Universal Tischplatte „Crespo“, Maße: 42,5 x 42,5 cm, Saughalter mit Tischanbindung. Höhenverstellbare, an die Schräge anpassbare Stützfußanbindung.

Gewicht: ca. 2,2 kg 66549 144,-



Aus hochwertigem Inox-Stahl, seewasserfest

MADE IN GERMANY



Stange 590 x 14 mm

### Tischhalteschiene

An beiden Enden befindet sich ein Saugnapf, der flexibel gedreht werden kann. Somit können Sie um fast alle Aufkleber, Kanten oder Rammenschutzleisten herum. Egal wie Sie die Saugnäpfe drehen, die Stange steht immer gerade und Sie können Ihren Tisch einhängen.

Bitte beachten Sie die Traglast von max. 40 kg, Gewicht ca. 1,8 kg 66548 149,-

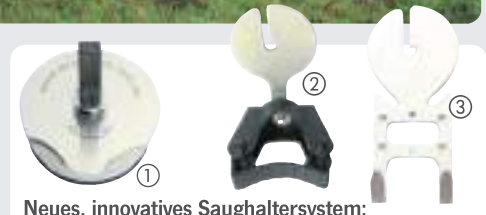

### Neues, innovatives Saughaltersystem:

#### Grundträger + austauschbare Adapterplatten

Der Grundträger mit Naturgummi-saugplatte wird mit der ausgewählten Adapterplatte schraubenlos verbunden. Die Anwendungsmöglichkeiten der verschiedenen Adapterplatten sind fast unbegrenzt. Bspw.: Wäscheleine, Handtuch-, Brausehalter u.v.m.

- |                        |       |       |
|------------------------|-------|-------|
| ① Grundträger          | 66575 | 44,95 |
| ② Adapter Brausehalter | 66576 | 24,95 |
| ③ Adapter Universal    | 66577 | 21,95 |



### Markisen-Halter - 2er Set

Auf dem Edelstahlhalter ist die zur Markise passende Halterung aus Kunststoff angebracht. Durch die Originalhalterung des jeweiligen Herstellers ist die Passgenauigkeit zu 100% gewährleistet. Gewicht ca. 1500 gr.

- |             |       |        |
|-------------|-------|--------|
| Für Thule   | 66562 | 161,-  |
| Für Fiamma  | 66563 | 164,-  |
| Für Dometic | 66564 | 179,95 |

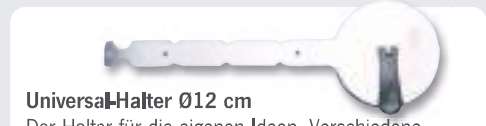

### Universal-Halter Ø12 cm

Der Halter für die eigenen Ideen. Verschiedene Bohrungen sind vorbereitet, es können auch noch zusätzliche angebracht werden. Der ideale Halter für viele Anwendungen wie z.B. Satellitenschüssel oder Feuerlöscher befestigen. Gewicht ca. 800 gr.

1 St. 66546 72,50

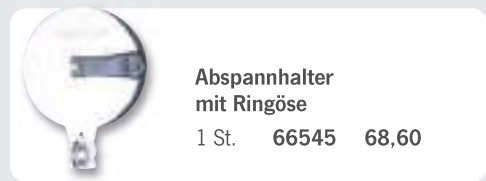

### Abspannhalter mit Ringöse

1 St. 66545 68,60

## Praktische Mini-Klappsauer, Ø 5,5 cm



44,90



### Rollenhalter

Dieser Halter hält auch auf den Oberflächen vom Porta Potti und kann z.B. auf der Seite befestigt werden. Der Halter kann auch z.B. auch im Waschaum für Kleider, Tüten, etc zum Aufhängen verwendet werden.

Für Küchenrollen 66544 44,90

### Gurt-, Abspannhalter

Verwendbar z.B. für Flachgurt von Thule Organizer, um Leinen zu spannen im Innenbereich von Scheibe zu Scheibe, Aufhängen von Utensilien aller Art im Innenbereich (Achtung Oberfläche muss glatt sein, nicht im Möbelbereich).

1 St. 66542 44,90

### Handtuchhalter

Vielseitiger Halter der fast überall eingesetzt werden kann, z.B. als Handtuch-, Kleider-, Waschbeutel-, und Wäscheleinenhalter, usw.

Kurz 1 St. 66540 44,90  
Lang 1 St. 66541 44,90

### Brausehalter

Zur einfachen Montage auf allen glatten Flächen. Den Brausekopf gerade in die Gummiaufnahme drücken oder gerade herausziehen.

1 St. 66539 44,90

**Neue Version: drehbare Halterung**  
1 St. 66561 54,95

Alle Minihalter: Gehäuse Aluminium, Saugplatte 100% Naturgummi, Anbauteile Edelstahl, Max. Traglast: 5 kg, Gewicht ca. 140 gr.

# Organizer für Zelte, Wohnwagen und Reisemobile



5,95

## Hakenleiste mit 4 Haken

Einfache Möglichkeit um Jacken Handtücher und anderes im Vorzelt, Wohnwagen oder Markise aufzuhängen. Einfach in die Kederschiene einschieben. 8 Haken, Länge 15x Höhe 6 cm.

903272

5,95



## Halterungen in edler Aluminiumausführung

Zum Einhängen in Caravanfenster und Türen bis zu einer Dicke von 6 cm. Die Haken sind mit Filz ausgekleidet, schonend für Oberflächen - praktisch zum griffbereiten Aufbewahren. Material: Alu matt eloxiert, stabile Ausführung.

- ① **Zeitschriften-Halterung**  
B17 x H31,5 x T7 cm  
495893 44,90
- ② **Flaschen-Halterung**  
B17 x H36,5 cm  
495895 44,90



## Universal-Haken

Wird an der Nackenstütze oder am Handgriff eingehakt. Belastbar bis 3 kg. Material: ABS/Polyester  
2 Stück 60128 4,95



## Klemmleiste

Aluminium Leiste mit 4 verschiebbaren Kunststoff-Klemmvorrichtungen. Maximale Aufnahme von Stangen mit Ø 2 cm. Zum Anschrauben, inklusive Schrauben und Dübel. Maße: L 70 x B 5,5 x T 7,5 cm  
91881 8,90



## Universaltaschen

Midi Pack, Material: 100% Polyester, Farbe: Schwarz/Blau/Grau  
Maße: L 65 x 33 x 15 cm  
919296 17,95



Weitere Organizer finden Sie in Rubrik Haushalt

## Hakenleiste mit 8 Haken, Keder + Klettverschluss

Hakenleiste für Vorzelt, Wohnwagen oder Markise. Klett hinten für Zeltstange oder 7 mm Keder. Material 600D Oxford, 8 Kunststoff-Haken, Länge 58x Höhe 20 cm.

903271

6,95



30 LITER

65 LITER

45 LITER



## Aufbewahrungsboxen mit Deckel

Die Boxen sind faltbar mit Fixierungsbügeln und Deckel zum Einrasten. Mit 4 Rollen. Material: TPR/PP.

- Große S:** Inhalt 30 Liter, Maße: L 54,5 x B 40 x H 9,6/27,5 cm, Farbe: Grau mit Lime 940292 20,95
- Große M:** Inhalt 45 Liter, Maße: L 61 x B 45 x H 10/30,4 cm, Farbe: Grau mit Petrol 940293 25,95
- Große L:** Inhalt 65 Liter, Maße: L 72 x B 53 x H 10/31 cm, Farbe: Weiß mit Grau 940294 29,95

# Organizer für Zelte, Wohnwagen und Reisemobile

## Tessa 1 Wandorganizer

Mit einer Tasche und 2 Ösen, in neuer Farbkombination: Schwarz/Lime, Maße: B20 x H20 cm.

919262 4,95

## Tessa 2 Wandorganizer

Mit zwei Taschen und 2 Ösen, in neuer Farbkombination: Schwarz/Lime, Maße: B40 x H20 cm.

919263 6,95

## Tessa 3 Wandorganizer

Mit drei Taschen und 2 Ösen, in neuer Farbkombination: Schwarz/Lime, Maße: B60 x H20 cm.

919264 8,95



ab 4,95



19,95

## Tessa Wash Badorganizer

Großzügig geschnitten mit vielen unterschiedlichen Taschen aus Mesh oder Folie. Mit Haken zum Aufhängen. Farbe: Schwarz/Lime, Maße: B40 x H30 cm, offen L115 cm.

919267 19,95



7,95

## Tessa Mini Organizer

Mit vier Taschen und 2 Ösen, ohne Haken. Neue Farbkombination: Schwarz/Lime, Maße: B20 x H57 cm.

919269 7,95



## Tessa Maxi Organizer

Mit 8 Taschen in unterschiedlichen Größen. Mit 2 Ösen, Schlaufen oder Kederprofil zum Aufhängen. Farbkombination: Schwarz/Lime, Maße: B40 x H60 cm.

919266 13,95



14,95

## Tessa Grande Organizer

Mit vielen Taschen in unterschiedlichen Größen. Mit 2 Ösen, Schlaufen oder Kederprofil zum Aufhängen. Farbe: Schwarz/Lime, Maße: B40 x H75 cm.

919265 14,95



ab 23,95

## Wanda Schuhorganizer

Hakenbefestigung. Farbe: Blau Maße: B32 x H130 cm

919249 23,95



## Filz-Sitzorganizer

Für Fahrer- oder Beifahrersitz Mit Halteband an Armlehnen und Haken zur Befestigung unter dem Sitz Große Tasche auch für Laptop geeignet Material Filz, Farbe Anthrazit Maße: B42 x H76 cm.

919172 19,95



19,95



## Schuh-Organizer

Die praktischen Schuh-Organizer mit 2 Ösen und Riemen zur Befestigung an Wänden oder Türen. Material: Polyester. Maße: B48 x H86 cm, Gewicht ca. 1,4 kg. Farbe: Schwarz/Lime

919255 29,95



29,95



## 2er Set Metallhaken

Vielseitig verwendbar z.B. zum Einhängen von Utensilos. Länge 13 cm

919240 1,95



Alle Preise ohne Dekoration !

Sitz-Organizer finden Sie in Rubrik Fahrerhaus/Wohnkomfort

# Organizer für Zelte, Wohnwagen und Reisemobile



## FIAMMA Organizer Organisieren Sie die Gegenstände mit Stil

Die neuen Fiamma Organizer in einnehmenden und aktuellen Design. Eine neue Raumaufteilung und Einführung, ergänzt mit zusätzlichen neuen funktionellen Elementen wie Netztaschen (Organizer S, Organizer Seat und Toiletry) und untere Tasche mit Doppelfach (Organizer S) ermöglichen so den Raum ideal zu nutzen.



①



②

③



### ① Organizer S

Maße: B 50xH84cm  
Gewicht: 0,4kg

**441781 32,20**

### ② Organizer L

Maße: B88xH39cm,  
Gewicht: 0,5kg

**441782 29,40**

### ③ Sitz-Organizer

Maße: B 43xH66cm,  
Gewicht: 0,3kg

**441784 23,80**



### Schuh-Organizer

- Klappbarer Behälter
- Wasserdicht
- Einfache Aufhängung
- Elegante Abdeckung

Offen: B 54xH 84xT 2 cm

**441783 42,-**



### Bad-Organizer

- Mit Einhängehaken für das Anbringen an Türen, Fenster, etc.
- Wetterbeständig und wasserdicht

Geöffnet: B 30 x H 118 x T 11 cm, Geschlossen: B 30 x H 37 x T 11 cm



**441785 33,70**



### PACK ORGANIZER BOX

Überaus praktische und geräumige Tasche, die vielseitig einsetzbar ist und zusammengelegt nur wenig Platz einnimmt.

Gewicht 2,5kg **44432 52,50**



### PACK WASTE

- Klappbarer Müllbehälter
- Geschlossen nimmt er nur wenig Platz ein, geöffnet ist er sehr geräumig.

Lieferumfang: 2x abnehmbare Haken, 2x Fix Organizer  
Maße: Geöffnet: 29,5 x 29,5 x 42 cm,  
Geschlossen: 29,5 x 29,5 x 4,2 cm. Gewicht 1,7kg

**44430 48,70**



### Carry Rail Kleiderstange

In elegantem Design. Eloxiertes Aluminiumrohr, Endstücke aus Edelstahl. Länge 100 cm, kürzbar.

**44183 58,30**

## Flextrash-Mülleimer

- Aus recycelten PET-Flaschen
- Waschbar

Praktische Mülleimer für Zuhause oder unterwegs mit vielen Befestigungsmöglichkeiten.

### ① Farbe Schwarz

3 Liter	9156292	27,50
5 Liter	9156291	31,50
9 Liter	915629	34,90

### ② Farbe Creme-Beige

3 Liter	9156537	27,50
5 Liter	9156538	31,50
Liter	9156539	34,90

### ③ Farbe Grau

3 Liter	9156536	27,50
5 Liter	9156535	31,50
9 Liter	9156296	34,90

### ④ Flipclips für Kopfstütze

Wird einfach an den Metallkopfstützen Ihres Autos befestigt

915621 7,30

### ⑤ Wallmount

Befestigt Flextrash an der Wand mit dem mitgelieferten 3M-Kleband und den mitgelieferten Schrauben

915622 7,30

### ⑥ Tischhalter

Geeignet für alle Tische zwischen 0,5 und 4 cm.

915653 8,50

### ⑦ Tubeclips

Für 20 bis 30 mm dicke Rohre. Inklusive Band mit Klettverschluss.

9156533 5,95



### ⑧ Vacuclip – Saugnapf

3M Klappsauger zum einfachen Anbringen auf glatten Untergründen.

9156532 8,50

### ⑨ Campstick

75 bis 90 cm mit Aufbewahrungsbeutel.

9156531 11,50

### ⑩ Flextrash-Müllbeutel

Paket enthält 10 Müllbeutel

3 Liter 9156295 4,90

5 Liter 9156294 9,40

9 Liter 9156293 9,90



## Thule Bad Kit-Organizer

- Platzsparender Organizer zum Verstauen Ihrer Bad-Utensilien
- Mit L-förmigem Haken für das Anbringen an Türen, Fenster o. ä.
- Wetterbeständig und wasserdicht

Perfekt für kleine Räume. Toilettenset für die ganze Familie. Viele Taschen für Stauraum. Zusätzliche Taschen für Erste-Hilfe-Artikel. Tragegriff, um das Set mit zu den Waschräumen nehmen zu können.

92703 35,-

## Wandbefestigung für Utensilos

- Zum Anschrauben
- Ideal für Thule Utensilotaschen

2 Stück 92799

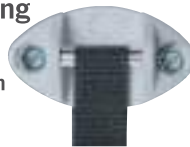

11,95



37,-

## Thule Trash Bin, faltbarer Abfalleimer 50 Liter

Großer Behälter zur Aufnahme von Abfall. Faltbar zur platzsparenden Aufbewahrung. Reißverschluss an der Unterseite zum leichten Entleeren.

Maße: 35 x 35 x 70 cm.

Farbe: Schwarz / Grau

927010 37,-

## Thule Countertop Organizer

Waterresistant.

Maße: 90 x 40 cm.

Farbe: Schwarz / Türkis

927073 29,95



## Schuh-Organizer

Für bis zu 10 Paar Schuhe.

Anbringung an das POD-System, stabilisiert durch Klettverschlüsse und zusätzliche Druckknöpfe. (PODs nicht im Lieferumfang.) Farbe: Schwarz / Türkis

Maße: B 50 x H 85 cm

92702 44,-



## Thule GoBox

Waterresistant. Farbe: Schwarz/Türkis

**Thule GoBox Medium**

Maße: 61 x 36 x 30 cm.

927071 70,-

**Thule GoBox Large**

Maße: 61 x 46 x 30 cm.

927072 85,-

# Markisenteppiche



Besonders dickes und isolierendes Material

Villa Ethno, Villa Stripes und Villa Grey – Markisen- oder Zeltteppiche in neuen trendigen Designs

- Material: 100% PP
- Materialstärke: 400g/m<sup>2</sup>
- Besonders dick, schützt vor Bodenkälte
- Inkl. Tragetasche
- Strapazierfähig
- Verrottungsfest
- Pflegeleicht
- Rand eingefasst
- Beidseitig verwendbar



Breite 250 cm	① Villa Ethno		
L 290 cm	90516	61,99	GP* 8,55/qm
L 390 cm	905161	83,99	GP* 8,61 /qm
L 450 cm	905162	94,99	GP* 8,44/qm
L 500 cm	905163	104,-	GP* 8,32/qm
L 600 cm	905164	118,-	GP* 7,87/qm



Alle Teppiche werden in einer Tasche geliefert



Größen ideal für Campingbusse

ab 49,99

Breite 250 cm	② Villa Stripes		
L 290 cm	90517	49,99	GP* 6,90/qm
L 390 cm	905171	64,99	GP* 6,67/qm
L 450 cm	905172	84,99	GP* 7,55/qm
L 500 cm	905173	97,99	GP* 7,84/qm
L 600 cm	905174	108,-	GP* 7,20/qm



ab 79,99

Breite 300 cm			
L 390 cm	905182	79,99	GP* 8,20/qm
L 440 cm	905183	89,99	GP* 8,18/qm



## Markisen- oder Zeltteppich Cloud in klassischem Grau oder Schwarz mit weißen Akzenten

- Geringes Gewicht
- Material: 100% PP
- Materialstärke: 300 g/m<sup>2</sup>
- Inkl. Tragetasche
- Strapazierfähig
- Pflegeleicht
- Rand eingefasst
- Beidseitig verwendbar

Der Markisen- / Zeltteppich CLOUD ist besonders weich und schützt vor Bodenkälte, Steinen, Dreck. Er ist beidseitig verwendbar, hat einen eingefassten Rand und an jeder Ecke eine Schlaufe zur Befestigung am Boden.

ab **49,99**

Klassisches Grau

Breite 250 cm	① Cloud grau		
L 300 cm	905151	49,99	GP* 6,67/qm
L 350 cm	905152	59,99	GP* 6,86/qm
L 400 cm	905153	69,99	GP* 7,00/qm
L 450 cm	905154	82,99	GP* 7,38/qm
L 500 cm	905155	89,99	GP* 7,20/qm
Breite 300 cm			
L 400 cm	905156	82,99	GP* 6,92/qm
L 500 cm	905157	92,99	GP* 6,20/qm

Breite 250 cm	① Cloud schwarz		
L 300 cm	905184	49,99	GP* 6,67/qm
L 350 cm	905185	59,99	GP* 6,86/qm
L 400 cm	905186	69,99	GP* 7,00/qm
L 450 cm	905187	82,99	GP* 7,38/qm
L 500 cm	905188	89,99	GP* 7,20/qm

Elegantes Schwarz  
mit weißen Akzenten



# Multifunktionale Camping Boxen

- Multifunktionale Heckküchen-Module mit cleveren Stausystemen
- Macht aus Ihrem Alltagsfahrzeug ein Camping-Mobil
- Passend für VW Caddy, VW T5/T6 Transporter, Multivan oder California Beach
- Einbau im Fahrzeugheck ohne Änderungen am Fahrzeug
- Alle CampingBoxen mit hochwertiger HPL-Oberfläche



## CampingBox M

geeignet für folgende Fahrzeuge:

- VW Caddy (2003-2019)/Caddy Maxi (2008-2019)
- Citroën Berlingo Multispace (2008-2018)/Spacetourer/Jumpy (ab Bj. 2016)
- Peugeot Partner Tepee (2008-2020)/Traveller/Expert (ab Bj. 2016)
- Renault Kangoo II (ab Bj. 2008)
- Mercedes Benz Citan Kombi KR (ab Bj. 2016)
- Toyota Proace Verso/ Proace (ab Bj. 2016)
- Nissan NV 200/NV 200 E/Evalia (ab Bj. 2009)
- Opel Vivaro C/Zafira Life (ab Herbst 2019)

**Lieferumfang:**

- Linker Küchenauszug ist ausgestattet mit Faltspüle, 10-l-Frischwasserkarister mit Auslasshahn, 1-Flamm-Gaskocher, Besteckschubfach und Klapptablar.
- Rechter Auszug für optional erhältliche 16-l-Kompressor-Kühlbox. Diese ist herausnehmbar und wird vom 12-V-Bordnetz gespeist
- 2x herausnehmbare Stauboxen
- 1x mobiler falt-Trolley (siehe Bild oben).

Auch das nötige Kochgeschirr hat im Küchenauszug seinen Platz. Dieser ist herausnehmbar und kann auf einem optionalen Klappbock separat, außerhalb vom Fahrzeug aufgestellt werden.

**CampingBox M, 13252 1729,-**

**Optionales Bettmodul für CampingBox M**

inkl. Polster, Einbaumaterial und Einbauanleitung, Schlaflfläche ca. 195 x 120 cm

**13253 1019,-**



## CampingBox L

geeignet für folgende Fahrzeuge:

- VW T6/T5 Transporter Kombi oder Caravelle, kurzer/ langer Radstand
- Mercedes Vito lang und extra lang
- Fiat Talento/Nissan NV 300/Renault Trafic/ Opel Vivaro B, kurzer/ langer Radstand (ohne Kunststoffverkleidung)

**Lieferumfang:**

- Linker Küchenauszug ist ausgestattet mit Faltspüle, zwei 10-l-Frischwasserkaristern mit Auslasshahn, mobilem 1-Flamm-Gaskocher, 2 Schubkästen, Besteckfach und Klapptablar.
- Rechter Auszug für eine optionale Kühlbox, (16-l oder 21-l-Kompressor-Kühlbox möglich, wird vom 12-V-Bordnetz gespeist).
- 3x herausnehmbare Stauboxen in der Mitte.
- 1x Klappbock um den Küchenauszug außerhalb des Fahrzeugs aufzustellen zu können.

Hinter den Stauboxen ist Stauraum für eine optionale mobile Campingtoilette.

**CampingBox L 13250 1789,-**

**Optionales Bettmodul für CampingBox L**

inkl. Polster, Schlaflfläche 200 x 150 cm

**13251 1119,-**



## CampingBox L-CM

- Die Boxe Ergänzung für den VW T6 / T5 Multivan KR oder LR oder California Beach, jeweils mit 3er-Originalsitzbank
- Perfekte Handhabung und ideale Höhe bei geöffneter Heckklappe

Die Box wird im Gepäckraum an den fahrzeugseitigen Bodenschienen bzw. Zurrösen befestigt. Seitliche Tragegriffe erleichtern die Handhabung. Zum Einbau sind keinerlei Änderungen am Fahrzeug erforderlich.

**Lieferumfang:**

- Linker Küchenauszug ist ausgestattet mit einer Faltspüle, 12-l-Frischwasserkarister mit Auslasshahn, 1-Flamm-Gaskocher (passt in obere Schublade), 1x Klapptablar, einem UtensiloKlappteil mit 4 Frischeboxen, 4er Sets Kunststoff-Gläser/-Tassen/-Geschirr.
  - 2 Schubladen inkl. 1x Besteckkasten mit Besteck, 1x Elite Topfset und 1x Wasserkessel.
  - 2x Stauboxen in der Mitte
  - Rechter Auszug für eine optionale 16-l-Kompressor-Kühlbox (wird vom 12-V-Bordnetz gespeist).
- Hinter den Stauboxen ist Stauraum für eine optionale mobile Campingtoilette oder zusätzliche optionale Stauboxen.

Mit einem Schlafpolster ergänzen Sie im hinteren Bereich die Liegefläche der 3er-Originalsitzbank. Dadurch wird das VW-Multiflexboard zum Bettbau nicht benötigt.

**CampingBox L-CM 13254 2449,-**

**Optionales Zubehör:**

**Komfortpolster 13254P 219,-**



ab **85,80**



Größe	Maße	Markise	qm	Gewicht	Art.Nr.	Preis	Grundpreis je m <sup>2</sup>
290	290x250cm	300-310	7,25	3,2 kg	904149	<b>85,80</b>	GP* 11,83/qm
340	340x250cm	350-360	8,50	3,5 kg	904144	<b>90,30</b>	GP* 10,62/qm
390	390x250cm	400-410	9,75	3,8 kg	904146	<b>103,-</b>	GP* 10,56/qm
440	440x250cm	440-450	11,00	4,2 kg	904147	<b>115,-</b>	GP* 10,45/qm
Tasche für Patio-Mat 90x35x16 cm					904140	<b>11,80</b>	

## Patio-Mat – Die ideale Ergänzung für Ihre Markise und Privacy

- Mit Transportgriffen
- Zubehör: Patio-Bag
- Mit Schlaufen für Erdnägeln
- Durchgehender Saum

Das Fiamma Patio-Mat, der zuverlässige Begleiter für unterwegs. Das formschöne und leicht zu reparierenden Geflecht aus Polypropylen, ist 100% atmungsaktiv und fühlt sich beim Begehen, vor allem Barfuß, sehr angenehm an.

Das Patio-Mat ist feuerhemmend und widerstandsfähig gegen UV-Strahlen, bei Beschädigungen leicht zu reparieren und behält seine Farbe und Struktur.

Das Geflecht ist beidseitig bedruckt und somit beidseitig verwendbar. Die Seiten sind am Rand mit einer starken Fassung eingenäht. An den Ecken befinden sich dazu noch praktische Schlaufen zur Befestigung mit Erdnägeln.





**Isabella**  
Carpet

## Isabella Carpet - Umweltbewusst und ohne Schadstoffe

Der Isabella Carpet wird, ohne Schadstoffe unter den höchsten Umweltauflagen, mit 100% erneuerbarer Energie in Schweden produziert.

Er ist in alle Richtungen zuschneidbar (ohne zu fransen), strapazierfähig, UV-beständig, schwer entflammbar, wasserfest und klein zu verpacken. Beim Gewicht wurde auf ein gutes Verhältnis zwischen Webgewicht und möglichst geringem Transportgewicht geachtet.

In 99% aller Fälle lässt sich dieser Zeltteppich nur mit klarem Wasser und einer Bürste reinigen. Ein angenehmes Gefühl unter ihren Füßen ist natürlich eine Selbstverständlichkeit!



**NORTH** erinnert an das dunkle Blau des Meeres.

Design North Breite 250 cm			
L 300 cm	94521	86,-	GP* 11,47/qm
L 400 cm	94522	102,-	GP* 10,20/qm
L 500 cm	94523	131,-	GP* 10,48qm
L 550 cm	94524	141,-	GP* 10,25/qm
L 600 cm	94525	155,-	GP* 10,33/qm
L 650 cm	94526	165,-	GP* 10,15/qm
L 700 cm	94527	180,-	GP* 10,29/qm
L 800 cm	94528	204,-	GP* 10,20/qm
Rolle 50 m	94520	949,-	GP* 7,59/qm

Design North Breite 300 cm			
L 300 cm	945212	97,-	GP* 10,78/qm
L 400 cm	945222	124,-	GP* 10,33/qm
L 500 cm	945232	155,-	GP* 10,33/qm
L 550 cm	945242	167,-	GP* 10,12/qm
L 600 cm	945252	183,-	GP* 10,17/qm
L 650 cm	945262	198,-	GP* 10,15/qm
L 700 cm	945272	215,-	GP* 10,24/qm
L 800 cm	945282	245,-	GP* 10,21/qm
Rolle 50 m	945202	1299,-	GP* 8,66/qm



**DAWN** erinnert an eine Landschaft im Morgennebel

Design Dawn Breite 250 cm			
L 300 cm	945211	86,-	GP* 11,47/qm
L 400 cm	945221	102,-	GP* 10,20/qm
L 500 cm	945231	131,-	GP* 10,48qm
L 550 cm	945241	141,-	GP* 10,25/qm
L 600 cm	945251	155,-	GP* 10,33/qm
L 650 cm	945261	165,-	GP* 10,15/qm
L 700 cm	945271	180,-	GP* 10,29/qm
L 800 cm	945281	204,-	GP* 10,20/qm
Rolle 50 m	945201	949,-	GP* 7,59/qm

Design Dawn Breite 300 cm			
L 300 cm	945214	97,-	GP* 10,78/qm
L 400 cm	945224	124,-	GP* 10,33/qm
L 500 cm	945234	155,-	GP* 10,33/qm
L 550 cm	945244	167,-	GP* 10,12/qm
L 600 cm	945254	183,-	GP* 10,17/qm
L 650 cm	945264	198,-	GP* 10,15/qm
L 700 cm	945274	215,-	GP* 10,24/qm
L 800 cm	945284	245,-	GP* 10,21/qm
Rolle 50 m	945204	1299,-	GP* 8,66/qm



**FLINT** erinnert an Feuerstein als Material.

Design Flint Breite 250 cm			
L 300 cm	94530	86,-	GP* 11,47/qm
L 400 cm	94531	102,-	GP* 10,20/qm
L 500 cm	94532	131,-	GP* 10,48qm
L 550 cm	94533	141,-	GP* 10,25/qm
L 600 cm	94534	155,-	GP* 10,33/qm
L 650 cm	94563	165,-	GP* 10,15/qm
L 700 cm	94564	180,-	GP* 10,29/qm
L 800 cm	94565	204,-	GP* 10,20/qm
Rolle 50 m	94529	949,-	GP* 7,59/qm

Design Flint Breite 300 cm			
L 300 cm	945213	97,-	GP* 10,78/qm
L 400 cm	945223	124,-	GP* 10,33/qm
L 500 cm	945233	155,-	GP* 10,33/qm
L 550 cm	945243	167,-	GP* 10,12/qm
L 600 cm	945253	183,-	GP* 10,17/qm
L 650 cm	945263	198,-	GP* 10,15/qm
L 700 cm	945273	215,-	GP* 10,24/qm
L 800 cm	945283	245,-	GP* 10,21/qm
Rolle 50 m	945203	1299,-	GP* 8,66/qm

PHTHALATE  
**free**  
Isabella Carpet



ECO FRIENDLY



CUTS W/O FRAYING



FLAME RETARDANT



LOW WEIGHT



UV RESISTANT



VERY COMFORTABLE



WATER RESISTANT



EASY TO HANDLE



HIGH DESIGN



EASY TO CLEAN

## Safari – Die eleganten Zeltteppich-Klassiker aus Italien

- Wohnmobil Markisenteppich
- 100% Polypropylen, recyclebar
- Einfach zu reinigen
- Leicht und strapazierfähig
- Inklusive Tragetasche und Zubehör zur Befestigung des Teppichs (6x Clips und Heringe)

Materialstärke: 200 g/m<sup>2</sup>.

### Breite 250 cm:

L 300 cm	904015	30,99	GP* 4,13 / qm
L 350 cm	904016	38,99	GP* 4,46 / qm
L 400 cm	904017	39,99	GP* 4,00 / qm
L 450 cm	904018	46,99	GP* 4,18 / qm
L 500 cm	904019	49,99	GP* 4,00 / qm

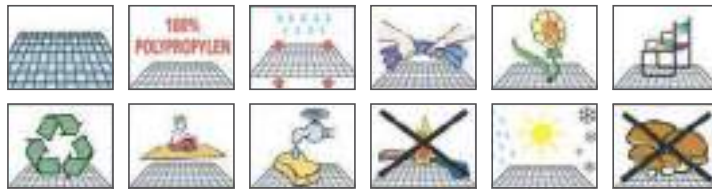

ab **30,99**

## Arisol Zeltteppiche inkl. 6 Befestigungs-Clips, 6 Heringen und Tragetasche

- Atmungsaktiv und strapazierfähig
- Leicht, platzsparend und waschbar
- UV- und wasserbeständig
- Glatte Oberfläche und dichtes Gewebe
- Inklusive Tragetasche



Schmutz lässt sich leicht wegkehren. Teppich einzeln verpackt. Material: 100% Polypropylen.



① Standard Blue ab **52,95**



② Standard Dunkelgrau



③ Luxus Grau

### Teppich Luxus für starke Beanspruchung

Materialstärke: 500 g/m<sup>2</sup>.

Breite 250 cm	③ Grau		
L 300 cm	90448	64,95	GP* 7,42/qm
L 400 cm	904481	78,95	GP* 7,90/qm
L 500 cm	904483	94,95	GP* 7,60/qm
L 600 cm	904484	104,95	GP* 6,46/qm

### Teppich Standard für normale Beanspruchung

Materialstärke: 300 g/m<sup>2</sup>.

Breite 250 cm	① Blue		
L 300 cm	904302	52,95	GP* 7,06/qm
L 350 cm	904312	58,95	GP* 6,74 / qm
L 400 cm	904272	64,95	GP* 6,50/qm
L 450 cm	904282	69,95	GP* 6,22/qm
L 500 cm	904212	76,95	GP* 6,16/qm
L 600 cm	904222	88,95	GP* 5,93/qm
Breite 300 cm			
L 500 cm	904328	89,95	GP* 6,00/qm
L 600 cm	904329	104,95	GP* 6,39/qm
L 700 cm	904330	114,95	GP* 5,47/qm

Breite 250 cm	② Dunkelgrau		
L 300 cm	904322	52,95	GP* 7,06/qm
L 350 cm	904323	58,95	GP* 16,84/qm
L 400 cm	904324	64,95	GP* 6,50/qm
L 450 cm	904325	69,95	GP* 6,22/qm
L 500 cm	904326	76,95	GP* 6,16/qm
L 600 cm	904327	88,95	GP* 5,93/qm
Breite 300 cm			
L 500 cm	904332	89,95	GP* 6,00/qm
L 600 cm	904333	104,95	GP* 5,83/qm
L 700 cm	904334	114,95	GP* 5,47/qm

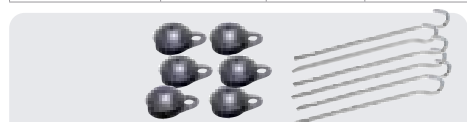

#### Zusätzliches Zubehör:

6x Befestigungsclips	904486	6,80
6x Heringe	904487	5,40



## Villa Soft Light Anthrazit – Der zeitlose Vorzeltteppich für Sand und Kies

- Material: 70% PVC, 30% Textilene, Stärke 400g/m<sup>2</sup>
- Inklusive Tragetasche
- Unverwüstliche Kunststoff-Faser
- Speziell ummantelt
- Strapazierfähig und Pflegeleicht
- Verrottungsfest und UV-beständig
- 4 Eckösen
- Zuschneidbar
- Barfuß sehr angenehm

Breite 2,5 m

Länge		Preis	Grundpreis
3m	90501	59,99	GP* 8,00/qm
4m	905011	79,99	GP* 8,00/qm
5m	905012	84,99	GP* 6,80/qm
6m	905013	99,99	GP* 6,67/qm

Breite 3,0m

Länge		Preis	Grundpreis
5,5m	905014	104,99	GP* 6,36/qm
6m	905015	114,99	GP* 6,39/qm
6,5m	905016	124,99	GP* 6,41/qm
7m	905017	134,99	GP* 6,43/qm



ab **59,99**



## Fleece Vorzeltteppich / Picknickdecke

- Wasserdichte Unterseite (PEVA), weiche Oberseite (Fleece)
- Angenehm weiches Gefühl und Schutz vor kalten Füßen
- Bietet zusätzliche Isolation und ermöglicht Barfußlaufen
- Schützt den Zeltboden
- Einfach zu reinigen (nicht waschbar)
- Inklusive Tragetasche

Maße: 240 x 240 cm    936922    39,95    GP\* 8,32qm

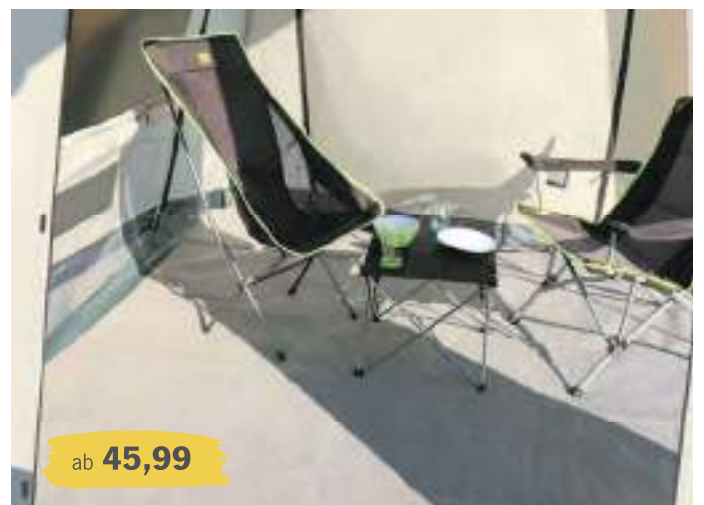

ab **45,99**

## Villa Eco – Zeltteppich für Grasböden

- Luftdurchlässig
- Material: 100% Polyamid, UV resistent, hohe Reißfestigkeit
- Materialstärke: 500g/m<sup>2</sup>
- Inkl. Tragetasche
- Wohnlich und fußwarm mit hohem Gehkomfort

Breite 2,5 m

Länge	Grau	Preis	Grundpreis
3,0m	90402	45,99	GP* 6,13/qm
3,5m	904020	52,99	GP* 6,06/qm
4,0m	904021	62,99	GP* 6,30/qm
4,5m	904022	64,99	GP* 5,53/qm
5,0m	904023	69,99	GP* 5,60/qm
6,0m	904024	89,99	GP* 6,00/qm
30m (nur ganze Rolle) x 2,5m	905020	379,-	GP* 5,05/qm

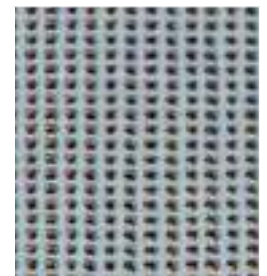

## Villa Soft Deluxe – Der strapazierfähige Vorzeltteppich

- Material: 70% PVC, 30% Textilene
- Materialstärke: 480g/m<sup>2</sup>
- inkl. Tragetasche
- Unverwüstliche Kunststoff-Faser
- Speziell ummantelt
- Strapazierfähig und Pflegeleicht
- Verrottungsfest
- UV-beständig
- Zuschneidbar
- Barfuß sehr angenehm



### Villa Soft Deluxe Blau, Breite 3,0 m

Länge	Preis	Grundpreis
5,5 m	904163 79,90	GP* 4,84/qm
6,0 m	904164 99,90	GP* 5,55/ qm
6,5 m	904165 106,90	GP* 5,48/qm
7,5 m	904166 118,90	GP* 5,28/qm
8,0 m	904167 129,90	GP* 5,41/qm

ab **79,90**



Villa Soft Deluxe Blau

### Villa Soft Deluxe Grau, Breite 2,5 m

Länge	Preis	Grundpreis
3,0 m	90504 62,90	GP* 8,39/qm
4,0 m	905041 82,90	GP* 8,29/qm
5,0 m	905042 95,90	GP* 7,67/qm
6,0 m	905043 114,90	GP* 7,66/qm

ab **62,90**

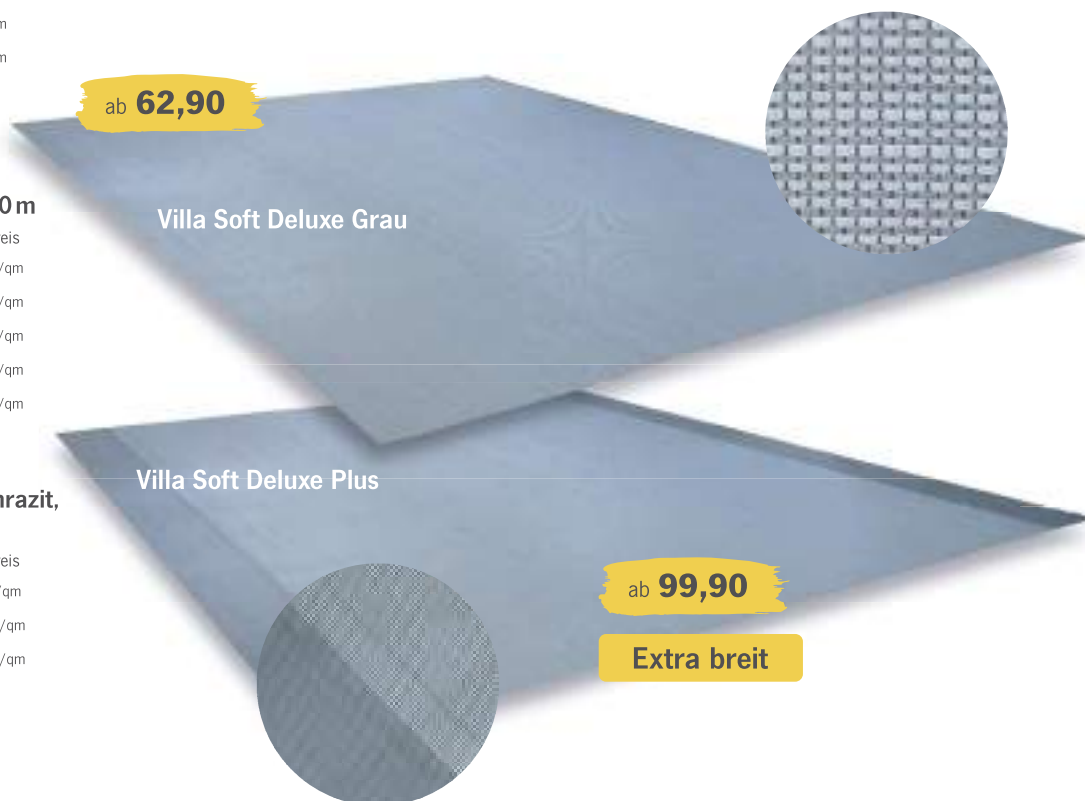

Villa Soft Deluxe Grau

### Villa Soft Deluxe Grau, Breite 3,0 m

Länge	Preis	Grundpreis
5,5 m	905044 125,90	GP* 7,63/qm
6,0 m	905045 134,90	GP* 7,49/qm
6,5 m	905046 154,90	GP* 7,94/qm
7,5 m	905047 164,90	GP* 7,33/qm
8,0 m	905048 186,90	GP* 7,79/qm

Villa Soft Deluxe Plus

### Villa Soft Deluxe Plus Grau/Anthrazit, Breite 3,5 m

Länge	Preis	Grundpreis
4,0 m	905050 99,90	GP* 7,14/qm
5,0 m	905051 119,-	GP* 6,80/qm
6,0 m	905052 139,-	GP* 6,62/qm

ab **99,90**

**Extra breit**



## Wasserschutzplane

- **Material: 100% PVC**
- **Trockenes Vorzelt bei starkem Regen**

Diese praktische Bodenplane verhindert das Eindringen von Wasser ins Zelt. 4 separat aufzublasende Luftschläuche an den Kanten lassen das Wasser einfach vorbeifließen und das Zeltinnere bleibt trocken.



## Wasserschutzplane, Farbe Grau

Breite	Länge	Gewicht	Grau	Grundpreis	Preis
2,5 m	2,5 m	3,1 kg	904467	GP* 6,88/qm	42,99
2,5 m	3,0 m	3,6 kg	90446	GP* 7,47/qm	55,99
2,5 m	4,0 m	4,5 kg	904465	GP* 7,20/qm	71,99
2,5 m	5,0 m	5,4 kg	904466	GP* 6,00/qm	74,99
3,0 m	4,0 m	5,1 kg	904468	GP* 4,58/qm	54,99
3,0 m	5,0 m	6,1 kg	904469	GP* 4,33/qm	64,99



**Achtung: Luftschläuche nicht überbefüllen**



## Universal Abdeck- und Bodenplane

Vielseitig verwendbare Plane, z.B. als Abdeckplane zum Schutz vor Schmutz & Regen oder als Windschutz. Größe passend als Unterlage für Zeltteppiche. Mit eingeschweißter Verstärkungskordel und verstärkten Ecken. Wasserdicht und UV-stabilisiert. Leicht am Boden zu befestigen mit den Teppichklemmen 904489.

**Material:** PE-Gewebe 125g/m<sup>2</sup>

**Farbe:** Grau

Maße:		GP*		
3 x 5 m	90656	0,80/qm	11,99	
3 x 6 m	90657	0,83/qm	14,99	
3 x 7 m	90658	0,81/qm	16,99	
3 x 8 m	90659	0,79/qm	18,99	



Teppichklemme 904489



## Tarpaulin – Zeltbodenunterlage oder Allzweckplane

- **Ösen im Abstand von 1 Meter**
- **Wasserdicht und UV-stabilisiert**
- **Verstärkte Ecken**

Vielseitig verwendbar als Plane zum Schutz oder als Zeltboden. PE-Gewebe 170 g/qm. **Farbe:** Blau

2 x 2 m	Gewicht:	0,73 kg	90650	GP* 1,25/qm	4,99
3 x 4 m	Gewicht:	2,18 kg	90652	GP* 1,25/qm	14,99
4 x 5 m	Gewicht:	3,6 kg	90653	GP* 1,30/qm	25,99
4 x 6 m	Gewicht:	4,4 kg	90654	GP* 1,25/qm	29,99
5 x 6 m	Gewicht:	5,5 kg	90655	GP* 1,27/qm	37,99





**NEW 2022**



**6**  
STÜCK

### Tarpnägel aus Kunststoff – 6 Stück

- Mit breitem Kopf
- Zum Befestigen von Zeltteppichen, Böden, Planen etc.
- Einfach durch Ösen stecken
- Keine Stolperfalle und Verletzungsgefahr mehr

Farbe: Grau

Material: Kunststoff

Maße: 8 cm

6 Stück

902801

2,40

**4**  
STÜCK



**4,49**



ohne Plane und Heringe



### Klemmen – 4er Set

Zum Befestigen von Teppichen, Sonnensegeln, Tarps u.v.a.. Einfach einclip-sen, schließen und fixieren. Für Materialdicke bis max. 1,2 cm

Material: PP

Maße: L8,5xB3 cm

4 Stück

904489

4,49



**4**  
STÜCK

**20,90**



### Bodenfliesen – 60 x 60 cm

- Universell einsetzbar
- Inklusive Eckleisten
- Weiches, stoßdämpfendes Material
- Schnell montiert

Für Zelte, Vorzelte, Markisen, Spielplatz, Hobbyraum, Kinderzimmer etc.. Keine kalten & nassen Füße mehr. Weiches, stoßdämpfendes und isolieren-des Material. Individuell zuschneidbar mit Schere oder Messer.

Material: EVA

4 Fliesen und 8 Eckleisten 90445

20,90



**10,95**



### Ikafloor – Der pflegeleichte Boden für Dauerstandzelte

Für Saison- und Dauercamper der Hit:

Ein ebener Boden, ein flach aufliegender Teppich und keine aufsteigende Kälte in der Frühlings- und Herbstzeit.

**Die Montage ist sehr einfach!**

Es wird kein Werkzeug benötigt, da die Elemente über Rastzapfen verfügen und sich wie Bauklötze verbinden lassen.

**Das einzelne Element misst 50 x 50 x 3,5 cm.**

Geringes Gewicht, Größenanpassung mit Säge möglich.

IsabellaFloor kann sowohl mit oder ohne Teppichauflage benutzt werden.

Ikafloor	904352	10,95
Ecke	904353	3,25
Seitl. Schräge	904354	9,95
Front Schräge	904355	9,95