



**NEW  
2022**

## Die neue Thule Omnistor 4200 für die Reimo Multirail, komfortabel abnehmbar

Markise und Adapter  
abnehmbar. Jetzt auch  
für Mercedes Vito



Neue  
Gehäusefarben



### Markise TO 4200 für VW Bus T5/T6 oder Mercedes Vito mit einer Reimo Multirail

- Abnehmbare Markise für Reimo Multirail
- Jetzt auch in 300 cm Breite
- Kann schnell und unkompliziert vom Fahrzeug abgenommen werden
- Adapter zur Montage auf rechter und linker Fahrzeugseite verfügbar

#### Lieferumfang:

Markise TO4200 in 260 oder 300 cm Breite und Kurbel. Passende, fahrzeugspezifische Adapter sind separat zu bestellen. Gehäuse: Weiß, Silber oder Anthrazit, Tuchfarbe: Mystic Grau.

Alle Informationen auf Seite 171

Info Markisenadapter.....	128
Info Markisen- & Zubehörhersteller.....	129
Dachmarkisen für Fiat Ducato.....	130 – 131
Reimo Tent Technology Markisenvorzelte.....	132 – 133
Reimo Tent Technology Markisenzubehör.....	134 – 135
Fiamma Dachmarkisen & Adapter.....	136 – 141
Fiamma Markisenvorzelte Dachmarkisen.....	142
Fiamma Wandmarkisen & Adapter.....	143 – 147
Fiamma Markisen Camper & SUVs.....	148 – 149
Fiamma Markisen VW T6, Busse & Vans.....	150 – 151
Fiamma Front- & Seitenteile.....	152 – 153
Fiamma Markisenvorzelte Wandmarkisen.....	154 – 155
Fiamma Wohnwagenmarkisen.....	156 – 159
Fiamma Zubehör.....	160 – 161
Thule Dachmarkise & Adapter.....	162 – 165

Thule Wandmarkise für Reisemobile.....	166 – 167
Reinigungsmittel für Markisen.....	168
Thule Markisen für Busse & Vans.....	169 – 173
Thule Adapter für Wandmarkisen.....	170, 172
Thule Wohnwagenmarkisen.....	174
Thule Markisenvorzelte & Blocker.....	175 – 179
Thule Zubehör & Ersatzteile.....	180 – 181
Dometic Dach- & Wandmarkisen.....	182 – 183
Dometic Sonnen- & Regenschutz Markisen.....	184
Dometic Adapter.....	185
Dometic Markisenvorzelte.....	186
Dometic Zubehör & Ersatzteile.....	187
Sturmsicherungen & Zubehör.....	188 – 189
Markisenbeleuchtung.....	190 – 191

# Auswahlhilfe Markisenadapter

## Auswahlhilfe für Markisen und Adapter

Welcher Adapter passt an meinen Kastenwagen mit welcher Markise?





Die Antwort können Sie aus den Tabellen entnehmen. Wählen Sie Ihre Fahrzeuglänge und Höhe aus und Sie sehen direkt, welcher Adapter mit welchem Markisentyp möglich ist.

Die angegebenen Adapter sind für Fahrzeuge ohne Zusatzanbauten (z. B. Dachreling) angegeben.

Für spezielle Lösungen müssen Sie unter Umständen andere Adapter verwenden.

VW T5 und T6	kurzer Radstand Markisenbreite 260 - 270 cm	langer Radstand Markisenbreite 300 cm
<b>VW mit Serienflachdach</b> ohne C-Schiene auf dem Dach	Fiamma F40 van mit Adapter 44365 (UK=443651) (S. 147) Fiamma F45S mit Adapter E4830 (S.139) Thule Omnistor 4900 als Set (S. 162)	Fiamma F45s (S. 139) mit Adapter E4631 (UK=E4830) oder Adapter E6413 Thule Omnistor 4900 als Set (S. 162)
<b>VW mit Serienflachdach</b> mit C-Schiene auf dem Dach	Fiamma F45s für Multivan als Set (S. 146) Thule Omnistor 5102 als Set (S. 164)	Fiamma F45s für Multivan als Set (S. 146)
<b>VW mit Klappschlafdach</b> ohne seitliche Schiene	Thule Omnistor 4900 als Set (S. 162)	Thule Omnistor 4900 als Set (S. 162)
<b>VW mit REIMO Multirail</b> mit und ohne Klappschlafdach	Fiamma F45s (S. 139) mit Adapter 433202 Thule Omnistor 4900 als Set (S. 163)	Fiamma F45s (S. 139) mit Adapter 433202 Thule Omnistor 4900 als Set (S. 163)
<b>VW California</b> mit original VW Seitenschiene	Fiamma F45s für California als Set (S. 146)	Fiamma F45s für California als Set (S. 146)

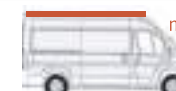
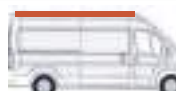
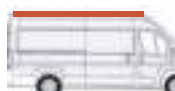
## Fiat Ducato – Peugeot Boxer – Citroen Jumper ab Baujahr 2007

	L1 (496 cm)	L2 (541 cm)	L4 (599 cm)	L5 (636 cm)
<b>H1</b> (225 cm)	 max. 260 cm Thule Wandmarkise mit Adapter 430631	 max. 300 cm Thule Wandmarkise mit Adapter 430631	-	-
<b>H2</b> (252 cm)	 max. 300 cm Thule Dachmarkise mit Adapter 430092 Dometic Dachmarkise mit Adapter 438570	 max. 325 cm Thule Dachmarkise mit Adapter 430092 Fiamma Dachmarkise mit Adapter 43464 Fiamma Dachmarkise mit Flat-Adapter 44491 Fiamma Wandmarkise mit Adapter 43316 Dometic Dachmarkise mit Adapter 438570	 max. 375 cm Thule Dachmarkise mit Adapter 430093 Fiamma Dachmarkise mit Adapter 43716 Fiamma Dachmarkise mit Flat-Adapter 44491 Fiamma Wandmarkise mit Adapter 43316 Dometic Dachmarkise mit Adapter 438570	 max. 400 cm Thule Dachmarkise mit Adapter 430093 Fiamma Dachmarkise mit Adapter 434641 Fiamma Dachmarkise mit Flat-Adapter 44489 Fiamma Wandmarkise mit Adapter 43316 Dometic Dachmarkise mit Adapter 438570
<b>H3</b> (276 cm)	-	-	 max. 350 cm Thule Wandmarkise mit Adapter 430632 Fiamma Dachmarkise mit Adapter 434642 Dometic Wandmarkise mit Adapter 43897	 max. 400 cm Thule Wandmarkise mit Adapter 430632 Fiamma Dachmarkise mit Adapter 434642 Dometic Wandmarkise mit Adapter 43897

## Mercedes Sprinter ab Bj. 2018

	L1 (527 cm)	L2 (593 cm)	L3 (697 cm)	L4 (737 cm)
<b>H1</b> (236 cm)	Leider nicht möglich	Leider nicht möglich	-	-
<b>H2</b> (264 cm)	Fiamma F80s (Breite 290 cm) mit Adapter 43459 (UK=433621)	Dometic PR2000 (B325cm) Adapter 43976 Thule Omnistor 6300 (B325cm) Adapter 43041 Fiamma F80s (B320cm) Adapter 43459 (UK=433621)	Dometic PR2000 (B375cm) Adapter 43976 Thule Omnistor 6300 (B375cm) Adapter 43041 Fiamma F80s (B370cm) Adapter 43459 (UK=433621)	Dometic PR2000 (B400cm) Adapter 43976 Thule Omnistor 6300 (B400cm) Adapter 43041 Fiamma F80s (B400cm) Adapter 43459 (UK=433621)
<b>H3</b> (285 cm)	-	-	Leider nicht möglich	Leider nicht möglich

## VW Crafter ab Bj. 2017 - MAN TGE

	L2 (599 cm)	L3 (684 cm)	L4 (739 cm)
<b>H1</b> (236 cm)	Leider nicht möglich	-	-
<b>H2</b> (259 cm)	Dometic PR2000 (Breite 325 cm) mit Adapter 438769 Thule Omnistor 6300 (Breite 325 cm) mit Adapter 43048 (UK=43055)	Dometic PR2000 (Breite 375 cm) mit Adapter 438769 Thule Omnistor 6300 (Breite 400 cm) mit Adapter 43048 (UK=43055)	Dometic PR2000 (Breite 400 cm) mit Adapter 438769 Thule Omnistor 6300 (Breite 450 cm) mit Adapter 43048 (UK=43055)
<b>H3</b> (280 cm)	-	Fiamma F80s / F65s (Breite 320 cm) mit Adapter 434592	Leider nicht möglich

## Mercedes Sprinter Bj. 06-18 / VW Crafter Bj. 06-17

	L1 (525 cm)	L2 (591 cm)	L3 (695 cm)	L4 (735 cm)
<b>H1</b> (250 cm)	Leider nicht möglich	Leider nicht möglich	-	-
<b>H2</b> (280 cm)	Leider nicht möglich	Thule Dachmarkise mit Adapter 43041 Fiamma Dachmarkise mit Adapter 43459 Dometic Dachmarkise mit Adapter 43976	Thule Dachmarkise mit Adapter 43041 Fiamma Dachmarkise mit Adapter 43459 Dometic Dachmarkise mit Adapter 43976	Thule Dachmarkise mit Adapter 43041 Fiamma Dachmarkise mit Adapter 43159 Dometic Dachmarkise mit Adapter 43976
<b>H3</b> (305 cm)	-	Leider nicht möglich	Fiamma Wandmarkise mit Adapter 43477	Fiamma Wandmarkise mit Adapter 43477

## Renault Master - Opel Movano ab Baujahr 2010

	L1 (505 cm)	L2 (555 cm)	L3 (620 cm)	L4 (685 cm)
<b>H1</b> (231 cm)	Leider nicht möglich	-	-	-
<b>H2</b> (251 cm)	Leider nicht möglich	Thule Dachmarkise mit Adapter 43016 Fiamma Dachmarkise mit Adapter 434581	Thule Dachmarkise mit Adapter 43016 Fiamma Dachmarkise mit Adapter 434581	Thule Dachmarkise mit Adapter 43016
<b>H3</b> (278 cm)	-	Thule Wandmarkise mit Adapter 430630	Thule Wandmarkise mit Adapter 430630	Thule Wandmarkise mit Adapter 430630

## Info Markisen- und Zubehörhersteller



- Neben Zelten wird unter REIMO Tent Technologie exklusives Markisenzubehör angeboten.
- Komplette Markisen-Vorzelte für viele Markisenhersteller.
- Sonnen- und Regenschutzwände für Markisen aller namhaften Hersteller.
- Qualität: Alle Artikel werden von REIMO geprüft und nur die besten Produkte schaffen es in den Handel.
- Funktion: Die Produkte sind meist universal einsetzbar und für fast alle Markisentypen geeignet
- Design: Die REIMO Tent Technologie Produkte werden in Deutschland von unseren camping erfahrenen Designern entwickelt.

WEITERE INFORMATION  
AB SEITE 132



- Die Firma Fiamma ist ein italienischer Campingzubehör-Hersteller mit einer 75-jährigen Tradition.
- Als innovatives Unternehmen besitzt Fiamma über 100 Patente in Europa, USA, Japan, Taiwan und Australien.
- Gefertigt werden neben Markisen weiteres Zubehör für Reisemobile und Wohnwagen.
- Das Programm umfasst Markisen zur Wand-, Dach- und Kederschienenmontage.
- Reichhaltiges Zubehör, wie Markisenvorzelte, ermöglichen sinnvolle Erweiterungen.
- Italienisches Design zeigt sich bei allen Produkten und bietet neben der Funktionalität auch eine hervorragende Optik.



- Mit Camping-Zubehör von Thule sind Sie unterwegs flexibel und haben jede Menge Platz, Komfort und Sicherheit.
- Mit der Markisensparte, hervorgegangen aus dem renommierten, belgischen Unternehmen Omnistor, bietet Thule seit Jahren Markisen und Zubehör für viele Fahrzeuggrößen an.
- Thule selbst wurde 1942 in Schweden gegründet.
- Thule bietet für sein Reisemobil- und Wohnwagenzubehör eine Garantie von 2 Jahren.
- Neben Wand-, Dach- und Kederschienenmarkisen vertreibt Thule viele nützliche Produkte für Camping und Caravaning.



- Mit den Dometic-Markisen steht eine vielfältige Auswahl mit elektrischer oder manueller Bedienung zur Verfügung.
- Dometic ist als langjähriger Hersteller von Kühlschränken, aber auch Toiletten, Kochern und Spülen für den Campingbereich bekannt.
- Viele Dometic-Produkte werden von Serienherstellern in großen Stückzahlen bei Reisemobilen und Wohnwagen eingebaut.
- Mit Markisen erweiterte Dometic vor einigen Jahren sein Portfolio und kann seit der Übernahme des Markisenherstellers Prostor im europäischen Campingmarkt hervorragende Produkte anbieten.
- Dometic bietet sowohl Dach- als auch Wandmarkisen an.

WEITERE INFORMATION  
AB SEITE 136



WEITERE INFORMATION  
AB SEITE 162



WEITERE INFORMATION  
AB SEITE 182





## Markisen für FIAT Ducato Kastenwagen

# Dachmarkisen für Fiat Ducato/ Peugeot Boxer/Citroën Jumper ab Baujahr 7/06



### Fahrzeuglänge 496 cm - kurzer Radstand (300 cm) - Höhe H2 (ca. 252 cm)

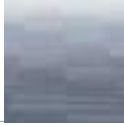



L1 / H2	THULE <b>Dominstor 6300</b>		DOMETIC <b>Perfect Roof 2000</b>			
	Breite 300 cm, Auszug 250 cm, Gewicht 23,0 kg		Breite 300 cm, Auszug 250 cm, Gewicht 21,0 kg			
						
	Mystic Grau		Saphir Blau	Horizon Grey		
Gehäuse Weiß	<b>428301</b>	<b>889,-</b>	<b>428311</b>	<b>889,-</b>	<b>447016</b>	<b>889,-</b>
Gehäuse Schwarz	<b>428340</b>	<b>914,-</b>	—	—	—	—
Benötigtes Zubehör	Adapterset <b>430092</b> <b>170,-</b> Dichtband <b>43292</b> <b>49,-</b> Kleber Sikaflex <b>294122</b> <b>23,98</b>				Adapterset <b>438570</b> <b>159,-</b> Dichtband <b>439060</b> <b>47,50</b> Kleber Sikaflex <b>294122</b> <b>23,98</b>	

### Fahrzeuglänge 541 cm - mittlerer Radstand (345 cm) - Höhe H2 (ca. 252 cm)



L2 / H2	FLAMMA <b>F80s</b>		THULE <b>6300 VAN-Set</b>		DOMETIC <b>Perfect Roof 2000</b>			
	Breite 320 cm, Auszug 250 cm, 29,0 kg		Breite 325 cm, Auszug 250 cm, 24,0 kg		Breite 325 cm, Auszug 250 cm, 22,0 kg			
								
	Royal Grey	Royal Blue	Mystic Grau	Horizon Grey				
Gehäuse Weiß	<b>436261</b>	<b>899,-</b>	<b>436268</b>	<b>899,-</b>	<b>428000</b>	<b>1164,-</b>	<b>447028</b>	<b>1025,-</b>
Gehäuse Silber	<b>436275</b>	<b>937,-</b>	<b>436282</b>	<b>937,-</b>	<b>428072</b>	<b>1189,-</b>	—	—
Gehäuse Schwarz	<b>436289</b>	<b>937,-</b>	—	—	<b>428075</b>	<b>1189,-</b>	—	—
Benötigtes Zubehör	Adapterset inkl. Dichtband <b>43716</b> <b>114,-</b> Kleber Sikaflex <b>294122</b> <b>23,98</b>				Inklusive Adapter und Dichtschaum. Ohne Kleber.		Inklusive Adapter und Dichtschaum. Ohne Kleber.	

# Markisen für FIAT Ducato Kastenwagen

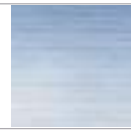

## Fahrzeuglänge 599 cm - langer Radstand (403 cm) - Höhe H2 (ca. 252 cm)

L4 / H2	FIAMMA F80s		THULE 6300 VAN-Set		DOMETIC Perfect Roof 2000	
	Breite 370 cm, Auszug 250 cm, 32,0 kg		Breite 375 cm Auszug 250 cm, 27,5 kg		Breite 375 cm Auszug 250 cm, 28,0 kg	
						
	Royal Grey	Royal Blue	Mystic Grau	Horizon Grey		
Gehäuse Weiß	436263	436270	428001	447038		
	974,-	974,-	1210,-	899,-		
Gehäuse Silber	436277	436284	428073	-		
	1009,-	1009,-	1235,-			
Gehäuse Schwarz	436291	-	428076	-		
	1009,-		1235,-			
Benötigtes Zubehör	Adapterset 3-teilig inkl. Dichtband		Inklusive Adapter und Dichtschaum. Ohne Kleber.		Inklusive Adapter und Dichtschaum. Angepasste Kurbellänge. Ohne Kleber.	
		43716	114,-			
	Kleber	294122	23,98			

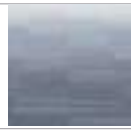
## Fahrzeuglänge 636 cm - langer Radstand (400 cm) großer Überhang - Höhe H2 (ca. 252 cm)

L5 / H2	FIAMMA F80s		THULE 6300 VAN-Set		DOMETIC Perfect Roof 2000	
	Breite 400 cm, Auszug 250 cm Gewicht 34,0 kg		Breite 400 cm, Auszug 250 cm, 29,0 kg		Breite 400 cm Auszug 250 cm, 31,0 kg	
						
	Royal Grey	Royal Blue	Mystic Grau	Horizon Grey		
Gehäuse Weiß	436264	436271	428002	447039		
	1036,-	1036,-	1244,-	1025,-		
Gehäuse Silber	436278	436285	428074	-		
	1079,-	1079,-	1269,-			
Gehäuse Schwarz	436292	-	428077	-		
	1079,-		1269,-			
Benötigtes Zubehör	Adapterset 3-teilig		Inklusive Adapter und Dichtschaum. Ohne Kleber.		Inklusive Adapter und Dichtschaum. Angepasste Kurbellänge. Ohne Kleber.	
		434641	140,-			
		Dichtband	434851	39,20		
	Kleber	294122	23,98			

## Fahrzeuglänge 636 cm - langer Radstand (400 cm) großer Überhang - Höhe H3 (ca. 276 cm)

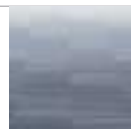
L5 / H3	FIAMMA F80s		DOMETIC Perfect Roof 2000		
	Breite 400 cm, Auszug 250 cm Gewicht 34,0 kg		Breite 400 cm Auszug 250 cm, 31,0 kg		
					
	Royal Grey	Royal Blue	Horizon Grey		
Gehäuse Weiß	436264	436271	447039		
	1036,-	1036,-	1025,-		
Gehäuse Silber	436278	436285	-		
	1079,-	1079,-			
Gehäuse Schwarz	436292	-	-		
	1079,-				
Benötigtes Zubehör	Adapterset		Inklusive Adapter und Dichtschaum. Angepasste Kurbellänge. Ohne Kleber.		
		434642	118,-		
		Dichtband	434851	39,20	
		Kleber Sikaflex	294122	23,98	

 Alternativ kann an Fahrzeugen mit Höhe H3 auch eine Seitenwandmarkise montiert werden. Zum Beispiel eine Thule Omnistor 5200 mit Adapter oder eine Fiamma F45 mit Adapter.



Für Wohnwagen  
optimierte Höhe



Abdichtung zum Markisentuch



Verbindung Seiten-/Frontteil



Spannstange der Seitenteile



Befestigung am Markisenfuß



## Villa Store – Mehr Wohnraum unter Ihrer Markise

Für Markisen mit Anbauhöhe 225 – 245 cm

- **Komplett-Set** passend für Wandmarkisen mit Mindestauszug 240 cm
- **Wasser- und winddichtes Material** aus Acryl und Vinyl
- **Verbindung der Front- und Seitenteile** mit Reißverschlüssen und Klett
- **Fenster mit Moskitonetz** an den Seiten, Fensterfolie vorn, alle mit **Verdunkelung**
- **Inkl. Packtasche und Vorhangset**

### FARBKOMBINATION



### INFO



Komplettset für Reisemobil- oder Wohnwagenmarkisen mit Wandmontage, Anbauhöhe von 225-245 cm.

Die Abdichtung zum Fahrzeug erfolgt durch große Schaumpolster, verstärkte Abspannpunkte sorgen für standfeste Montage. Die Seitenwände werden von mitgelieferten Spannstäben gehalten. Ein Dichtstreifen, der mit Clips und Klett am Markisentuch befestigt wird, sorgt für einen wasser- und winddichten Abschluss.

### VILLA Store

Breite (B)	Gewicht	H: 225 – 245 cm	
500 cm	19,0 kg	<b>475628</b>	<b>829,-</b>
550 cm	19,0 kg	<b>475629</b>	<b>849,-</b>
600 cm	20,0 kg	<b>475630</b>	<b>899,-</b>

Passend für Markisen von  
**FIAMMA, THULE**  
und **DOMETIC**



Details stehen  
im Fokus

## Villa Store Premium – Macht aus Ihrer Markise ein komplettes Vorzelt

Für Markisen mit Anbauhöhe 250–280 cm

- **Komplett-Set**
- **Passend für viele Seitenwandmarkisen** von Fiamma, Thule, Dometic & Prostor
- **Schnelle Entnahme der Seitenwände** durch waagerechten Reißverschluß in Reichhöhe
- **Wasser- und winddichtes Material** aus Acryl und Vinyl
- **Verbindung der Front- und Seitenteile** mit Reißverschlüssen
- **Fenster mit Moskitonetz** an den Seiten, Fensterfolie vorn, alle mit hochrollbaren Verdunkelungsklappen
- **Mindestauszug von 240 cm** erforderlich
- **Inkl. Packtasche und Vorhangset**

FARBKOMBINATION



INFO



Reisemobil- oder Wohnwagen-Markisevorzelt für Markisen mit Wandmontage und Anbauhöhe von 250–280 cm. Die Abdichtung am Fahrzeug durch große Schaumpolster verhindert Zugluft, verstärkte Abspannpunkte sorgen für standfeste Montage. Ein Dichtstreifen, der mit Clips und Klett am Markisentuch befestigt wird, sorgt für einen wasser- und winddichten Abschluss.

### VILLA Store Premium

Breite (B)	Gewicht	H: 250 – 280 cm	
350 cm	17,0 kg	<b>475622</b>	<b>649,-</b>
400 cm	18,0 kg	<b>475623</b>	<b>699,-</b>
450 cm	19,0 kg	<b>475624</b>	<b>749,-</b>
500 cm	20,0 kg	<b>475625</b>	<b>799,-</b>
550 cm	20,0 kg	<b>475626</b>	<b>899,-</b>
600 cm	21,0 kg	<b>475627</b>	<b>949,-</b>



Optimaler Markisenanschluss



Verbindung zum Markisentuch



Andruckstange an Fahrzeugwand



Perfekte Passform



Verbindungen mit Reißverschluss





# Markisenvorzelt für FIAMMA Caravanstore



## Villa Store Caravan SET

Front- und Seitenteile für FIAMMA Caravanstore inkl. aller Gardinen als Komplettsset. Bestehend aus Villa Store Caravan Front, Villa Store Caravan Side, Gardinensets für Caravan Front und Side.

## Frontteile Villa Store Caravan Front

Frontteile für FIAMMA Caravanstore inkl. Fenster mit attraktivem Streifendruck.

## Seitenteile Villa Store Caravan Side

Seitenteile für FIAMMA Caravanstore links und rechts. Inkl. Fenster mit attraktivem Streifendruck.

Mit 2 Alu-Stangen Ø 25/28 mm zur oberen Befestigung der Seitenteile.

## Lieferumfang

Jeweils mit Packsack, Heringen, Abspannleinen.

## Material

210D Oxford Polyester. Wassersäule: 1000 mm.

## Zubehör

Andruckstangenset mit Schaumstoffwulst mit Klett, B 10xL 219xT 4 cm. Wird zum winddichten Anschluss zwischen Seitenwand und Caravan montiert. Mit teleskopierbaren Stahlstangen. Material: 190 T Polyester, Gewicht: 3,0 kg.

475644 51,99

## FARBKOMBINATION VILLA STORE XL



## FARBKOMBINATION VILLA STORE



## INFO



## Villa Store Caravan Front- und Seitenteile für FIAMMA Caravanstore



Villa Store XL



Villa Store

## Villa Store XL Caravan SET – Komplettsset aus Frontteil, Seitenteil & Gardinen

Typ	für FIAMMA	Breite (B)	Höhe (H)	Tiefe (T)	Gewicht	Art.-Nr.	Preis
Villa Caravan XL285	Caravan Store 310XL	285 cm	210 cm	240 cm	11,0 kg	47571	319,-
Villa Caravan XL335	Caravan Store 360XL	335 cm	210 cm	240 cm	11,4 kg	47572	329,-
Villa Caravan XL385	Caravan Store 410XL	385 cm	210 cm	240 cm	11,9 kg	47573	339,-
Villa Caravan XL415	Caravan Store 440XL	415 cm	210 cm	240 cm	12,5 kg	47574	369,-

## Villa Store Caravan SET – Komplettsset aus Frontteil, Seitenteil & Gardinen

Typ	für FIAMMA	Breite (B)	Höhe (H)	Tiefe (T)	Gewicht	Art.-Nr.	Preis
Villa Caravan 285	Caravan Store 310	285 cm	210 cm	215 cm	10,0 kg	47567	239,-
Villa Caravan 335	Caravan Store 360	335 cm	210 cm	215 cm	10,4 kg	47568	249,-
Villa Caravan 385	Caravan Store 410	385 cm	210 cm	215 cm	10,9 kg	47569	259,-
Villa Caravan 415	Caravan Store 440	415 cm	210 cm	215 cm	11,5 kg	47570	289,-

## Villa Store Caravan Front – Frontteil

Typ	für FIAMMA	Breite (B)	Höhe (H)	Gewicht	Art.-Nr.	Preis
Villa Caravan 335	Caravan Store 360	335 cm	210 cm	3,3 kg	47564	97,50
Villa Caravan 415	Caravan Store 440	415 cm	210 cm	3,5 kg	47566	154,90

## Gardinenset für Villa Caravan Front

Farbe	Gewicht	Art.-Nr.	Preis
Weiß	0,57 kg	475643	34,90

## Smartlock Zeltstangen Klemmen

4 Stück pro Packung inkl. Stiftschlüssel, schraubenlose Verriegelung.

Kein Beschädigen der Zeltstangen. Für Stahl und Aluminium.

Ø22/19 mm

Ø25/22 mm

Ø28/25 mm

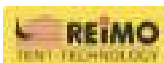

91975 11,95

91974 12,95

91976 13,95

NEW 2022



## Klemmmechanismus PowerGrip

- Keine Deformation des Rohres
- Klemmmechanismus ohne verzinkte Stahlteile
- Optisch wirkungsvoll
- Kann nachgerüstet werden

Klemmvorrichtung die Schraubverbindungen überflüssig macht. Beim Ausspannen des Gestänges genügt es, den Klemmmechanismus leicht anzudrücken, damit das Rohr arretiert wird. Dieses bewährte System kann nachträglich gegen die Rohrklemme getauscht werden.

Ø 32 mm / Ø 28 mm	91973	20,50
Ø 28 mm / Ø 25 mm	91972	19,30
Ø 25 mm / Ø 22 mm	91971	16,70
Ø 22 mm / Ø 19 mm	91970	16,40



PowerGRIP



1 VPE = 4 Stück

## Moskito Free – Moskitonetzzeit für die Markise

- Mückenlos den Abend genießen
- Leicht
- Kleines Packmaß
- Für viele Markisen passend

Das Moskitonetzzeit wird einfach mit Haken an den Markisenarmen eingehängt und schützt Sie so vor lästigen Moskitos, Mücken, Fliegen, Wespen und anderen Insekten. Für viele Markisen passend, da die Haken an verstellbaren Gurten befestigt sind und das Moskitonetzzeit somit angepasst werden kann. Die Befestigung am Boden erfolgt durch Heringe. Das Moskitonetzzeit besitzt 2 seitliche Eingänge und einen Eingang zur Fahrzeugseite (Reißverschluss).

Maße: Breite 240 cm, Tiefe 230 cm, Höhe vorn ca. 180 cm – hinten (Fahrzeug) 240 cm. Gewicht ca. 2,3 kg.

Im Lieferumfang enthalten: Heringe, inkl. Packtasche.

900160 88,99



88,99

## Sonnensegel Shine 240, 290, 340, 390 mit Keder Ø 5/8 mm für Markisen u. Multirail

- UV-beständig
- Reflektierend
- Einfache Montage dank Doppelkeder Ø5/8mm

Das Sonnensegel aus UV-beständigem, reflektierendem Material besitzt einen Doppelkeder mit Ø5+8cm, so das es für die gängigen Markisen genutzt werden kann, aber auch für Campingbusse mit Multirails.

Die Lieferung erfolgt inkl. Abspannlinien in einer praktischen Tragetasche. (Aufstellstangen müssen separat geordert werden!)

Farbe: dunkelgrau, Material: 185g/m<sup>2</sup> PE (Polyethylen).

B 240 x H 190 cm, ca. 1,5 kg	906883	39,99
B 290 x H 190 cm, ca. 1,8 kg	906884	44,99
B 340 x H 190 cm, ca. 2,0 kg	906885	49,99
B 390 x H 190 cm, ca. 2,2 kg	906886	54,99
2 Aufstellstangen	903076	14,99



ab 39,99

**i** Dieses Segel schützt nicht vor Regen

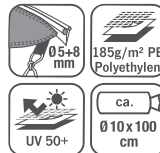

## Sonnenschutz-Front für Dach und Wandmarkisen mit Kedereinzug

- Sonnenschutz aus Textilene Gittergewebe
- Schützt vor Sonne und mindert den Windzug
- Passend für alle Markisentypen mit 6 mm Kederschiene im Frontprofil
- Gittergewebe in Lichtgrau



### Sonnenschutz für alle gängigen Markisentypen

Breite	Höhe	Für Markisenbreite	Art.-Nr.	Preis
280 cm	200 cm	ab 300 cm	43910	64,99
330 cm	200 cm	ab 350 cm	43911	79,99
380 cm	200 cm	ab 400 cm	43912	89,99
430 cm	200 cm	ab 450 cm	43913	99,99



# Dachmarkise F80S für Vans und Wohnmobile



Ideal für Fiat Ducato, Sprinter, VW Crafter, Peugeot Boxer und Citroën Jumper



Maße

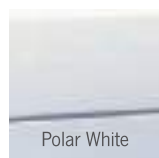

Polar White

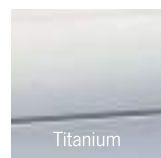

Titanium

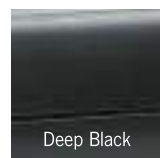

Deep Black



Royal Grey

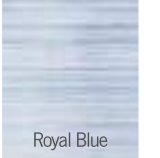

Royal Blue

Gehäusefarben

Tuchfarben



Vorbereitung für LED-Beleuchtung



3 Kederschiene im Frontprofil



Fiamma F80S mit dreifacher Kederschiene im Frontprofil							
Typ	290	320	340	370	400	425	450
Für Ducato H2 ab Baujahr '07	Fzg.-Länge 496 cm	Fzg.-Länge 541 cm		Fzg.-Länge 599 cm	Fzg.-Länge 636 cm		
Für Ducato H2 bis Baujahr '07	Radstand 320 cm		Radstand 370 cm				
Markisenbreite A	290 cm	320 cm	340 cm	370 cm	400 cm	425 cm	450 cm
Tuchbreite B	278 cm	308 cm	328 cm	358 cm	388 cm	412 cm	431 cm
Auszug C	200 cm	250 cm	250 cm	250 cm	250 cm	250 cm	250 cm
Gewicht	27,0 kg	29,0 kg	30,0 kg	32,0 kg	34,0 kg	35,0 kg	36,5 kg
Gehäuse Polar White							
Royal Grey	436260	436261	436262	436263	436264	436265	436266
Royal Blue	436267	436268	436269	436270	436271	436272	436273
Preis	849,-	899,-	928,-	974,-	1036,-	1092,-	1107,-
Gehäuse Titanium							
Royal Grey	436274	436275	436276	436277	436278	436279	436280
Royal Blue	436281	436282	436283	436284	436285	436286	436287
Preis	887,-	937,-	965,-	1009,-	1079,-	1140,-	1153,-
Gehäuse Deep Black							
Royal Grey	436288	436289	436290	436291	436292	436293	436294
Preis	887,-	937,-	965,-	1009,-	1079,-	1140,-	1153,-

## Die kompakte Dachmarkise mit Frontkederprofil und Aluminiumendkappen

- Auszug bis zu 2,50 m, Breite bis zu 4,50 m
- Schlankes Gehäuse und Endkappen aus Alu
- Vorbereitung für LED-Lichtstreifen an Frontblende und Gehäuse
- Öffnen und schließen mit Kurbel, kein Abrutschen, sicheres Ein- und Aushaken
- Platzsparende Montage auf dem Fahrzeugdach
- 12-Volt-Motor kann nachgerüstet werden.
- Montageadapter für viele verschiedene Fahrzeugtypen geeignet.

### Zubehör für Fiamma F80S:

Fiamma Montageadapter (unbedingt erforderlich)	Seite 139–141
Fiamma Markisenvorzelte	Seite 142
Fiamma Front- und Seitenwände	Seite 152–153
Fiamma Spannstangen	Seite 160
Fiamma LED-Leisten	Seite 190

### Lieferumfang Fiamma F80S:

Markisenkurbel, Stützfußbefestigung an der Wand, Heringe. Ab Markisenbreite 400 cm inkl. Alu-Spannstange.

**NEW  
2022**



Maße

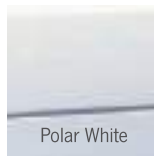
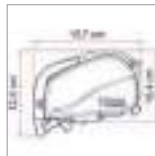

Polar White

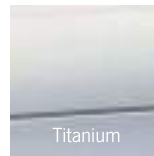

Titanium

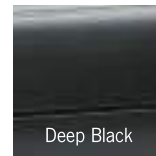

Deep Black



Royal Grey

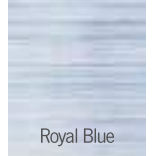

Royal Blue

Gehäusefarben

Tuchfarben



Vorbereitung für LED-Beleuchtung



Dual Shock-Absorber



3 Kederschienen im Frontprofil

## Fiamma F80L mit dreifacher Kederschiene im Frontprofil

Typ	450	500	550	600
Markisenbreite A	454 cm	497 cm	547 cm	597 cm
Tuchbreite B	438 cm	480 cm	530 cm	580 cm
Auszug C	275 cm	275 cm	275 cm	275 cm
Gewicht	43,8 kg	46,5 kg	50,0 kg	54,5 kg

### Gehäuse Polar White

Royal Grey	436014	436019	436024	436029
Royal Blue	436013	436018	436023	436028
Preis	1394,-	1513,-	1615,-	1699,-

### Gehäuse Titanium

Royal Grey	436016	436021	436026	436031
Royal Blue	436015	436020	436025	436030
Preis	1431,-	1564,-	1649,-	1734,-

### Gehäuse Deep Black

Royal Grey	436017	436022	436027	436032
Preis	1431,-	1564,-	1649,-	1734,-



## Die kompakte Dachmarkise mit Frontkederprofil und Aluminiumendkappen

- Länge von 450 bis 600 cm
- Auszug 275 cm
- Rain Guard serienmäßig
- 3 Kederschienen im Frontprofil
- Vorbereitung für LED-Beleuchtung

Die neue Markise F80L mit Dachmontage und Winde, die sich besonders für große Fahrzeuge eignet. Sie sorgt dank des großen Auszugs von 275 cm für viel Raum vor dem Wohnmobil. Erhältlich in 4 Längen: von 450 bis 600 cm.

Verstärktes  
Gehäuse



Royal Grey

Royal Blue

Tuchfarben

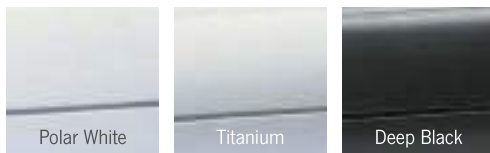

Polar White

Titanium

Deep Black

Gehäusefarben



Maße



## Die große Dachmarkise ab 4,00 m Breite

- Breiten von 4,00 m bis zu 4,90 m
- Größeres, stabiles Aluminiumgehäuse mit Doppelkickerschiene im Frontprofil
- Öffnen und schließen mit Kurbel, kein Abrutschen, sicheres Ein- und Aushaken
- Mehrschichtiges Tuch, wasserfest & UV-stabil

### Zubehör für Fiamma F65L

Montageadapter (unbedingt erforderlich)	Seite 139-141
Markisenvorzelte	Seite 142
Fiamma Front- und Seitenwände	Seite 152-153
Fiamma Spannstangen	Seite 160
LED Beleuchtungs-Kit	Seite 190

**Lieferumfang:** Markisenkurbel, Stützfußbefestigung an der Wand, Heringe und Alu-Spannstange Rafter L.

Fiamma F65L			
Typ	400	450	490
Markisenbreite A	400 cm	450 cm	490 cm
Tuchbreite B	380 cm	430 cm	470 cm
Auszug C	250 cm	250 cm	250 cm
Gewicht	36 kg	41 kg	44,5 kg
Gehäuse Polar White			
Royal Grey	-	436521	436523
Royal Blue	-	436522	-
Preis		1282,-	1425,-
Gehäuse Titanium			
Royal Grey	43653	436531	436533
Royal Blue	436530	436532	436534
Preis	1266,-	1384,-	1539,-
Gehäuse Deep Black			
Royal Grey	436544	-	436546
Preis	1266,-		1539,-

## Kastenwagen

Für Hochdach H2

**Fiat Ducato, Peugeot Boxer, Citroën Jumper**  
Ab Bj. 7/06, für L5 und Markisenbreite 400 cm.  
3-tlg. 434641 140,-

Für Hochdach H2

**Flachadapter**  
**Fiat Ducato, Peugeot Boxer, Citroën Jumper**  
Ab Bj. 7/06, für L2 / L4 und Markisen bis 370 cm, 3-tlg. (1x20cm/1x15cm/1x12cm). Nur für F80s.  
**Rechtslenker + Linkslenker**  
Silber 43718 128,-  
Schwarz 43719 178,-

Für Hochdach H2

**Fiat Ducato, Peugeot Boxer, Citroën Jumper**  
Ab Bj. 7/06, für L2 / L4 und Markisen bis 370 cm und L5 bis 400 cm. 3-tlg. (1x20cm/1x15cm/1x12cm).  
**Rechtslenker + Linkslenker**  
Silber 43716 114,-  
Schwarz 43717 178,-

Für Hochdach H2

**VW Crafter ab 2017, MAN TGE**  
mit Roof Rail, vorgegebene Markisenbreite 320 cm  
434591 245,-

Für Hochdach H3

**VW Crafter, MAN TGE ab '17**  
L3 / H3, ohne Roof Rail, vorgegebene Markisenbreite 320 cm  
3 Halter (2 x 20 cm, 1 x 32 cm)  
434592 294,-  
UK= 44490 294,-

Für Hochdach H3

**Fiat Ducato, Peugeot Boxer, Citroën Jumper**  
ab Bj. 7/06, für L4 / L5 und Superhochdach H3.  
3-tlg. 434642 118,-

Für Hochdach H2

Ab Bj. 7/06, für L5 und Markisenbreite 400 cm.  
3-tlg. (2x26cm/1x12cm)  
Silber 44489 159,-

Für Hochdach H3

**Adapter Ford Transit**  
Ab Bj. 2014,  
1 Halter 400cm  
43450 327,-

Für Hochdach H2

**MB Sprinter, VW Crafter bis 2017**  
3 Halter je 53, 60 und 12 cm  
43459 116,-  
UK-Version 433621 130,-

Für Hochdach H2

**Mercedes Sprinter '06 -'18 mit Roof Rail**  
3 Halter (2 x 40 cm, 1 x 12 cm)  
43471 113,-

Für Hochdach H2

**Fiat Ducato, Peugeot Boxer, Citroën Jumper**  
von Baujahr 94-6/06  
2-tlg. 43478 87,20

Für Hochdach H2

**Kit Fiat Ducato Smart Clamp System**  
Zur Montage der Markise F80s am Thule-Dachträger-System Smart Clamp.  
Für L2 / L3 / L4.  
3 Halter (2x20cm/1x12cm)  
Set 43505 119,-

Für Hochdach H2

**Iveco Daily**  
Verklebung notwendig  
2 Halter à 15 cm  
1 Halter à 20 cm  
SA831 92,80

Für Hochdach H2

**Renault Master, Opel Movano ab Bj. 2010**  
3 Halter  
434581 127,-

Für Hochdach H2

**Renault Master, Opel Movano Bj. 2006-2010**  
3 Halter, 2 x 29 cm, 1 x 12 cm  
43458 114,-

**Kit zur Montage am LMC-Wohnwagen**  
4 Unterlegscheiben, Schrauben und Muttern  
43506 7,50

**Für FIAMMA F65L und F80S**

**Reling inkl. Markisenadapter**

- Montage auf den Originalpunkten
- Montage ohne Bohren
- Mit 4 Querträgern
- Tragkraft 100 kg

Dachreling/-träger inkl. Markisenmontage-Adapter für Fiat Ducato, Peugeot Boxer und Citroen Jumper ab 07. Für Montage der Markise auf der rechten Fahrzeugseite. Für Ducato ab 2007 41099 639,-

# Adapter F80S und F80L + F65L für Reisemobile

## Adapter Paket F80s für Reisemobile

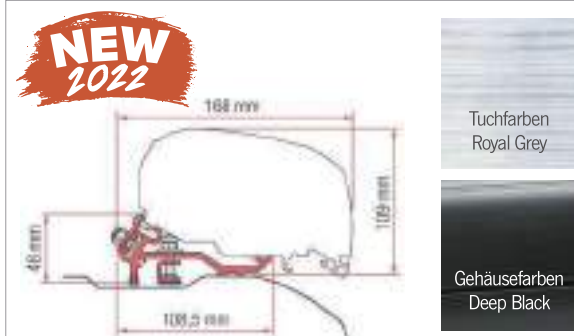

Tuchfarben  
Royal Grey

Gehäusefarben  
Deep Black



### F80s Ducato Markisen Paket

Markisenversion F80s für Ducato in den Längen 320 und 370 in der Ausführung Deep Black. Auszug 250 cm.

#### Lieferumfang:

- Markise F80s in der Ausführung Deep Black
- Halterung in schwarzer Ausführung - Kit Ducato / Citroën Jumper / Peugeot Boxer - Low Profile ≥ 2006 - H2 - L2/L3
- Schwarze Dichtung zum Schutz gegen Wasser

320 cm, 29kg	436240	1085,-
370 cm, 32kg	436241	1153,-

## Adapter F80 für Reisemobile

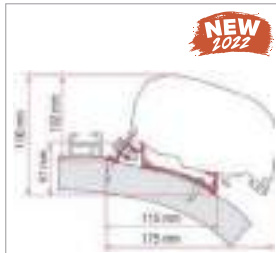

### Adapter Carthago Chic 550

550 cm	436242	315,-
--------	--------	-------



### Adapter LMC - TEC

450 cm	436243	272,-
500 cm	436244	289,-
550 cm	436245	315,-
600 cm	436246	323,-



### Adapter Hymer

550 cm	436247	323,-
600 cm	436248	323,-



### Kit Laika Kreos 21

4x15cm	436249	83,30
--------	--------	-------



### Adapter Rapido C Line

340 cm	436250	255,-
400 cm	436251	280,-
425 cm	436252	289,-
450 cm	436253	298,-

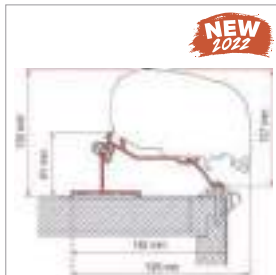

### Adapter Caravan Roof

550 cm	436255	357,-
600 cm	436256	374,-

## Adapter F65 + F80 für Reisemobile



### Kit Carthago Malibu

340 cm	44485	267,-
400 cm	44486	299,-
450 cm	44487	333,-
490 cm	44488	362,-

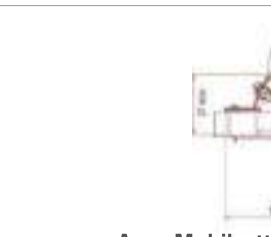

### Arca Mobilvetta K-Yacht

3 Halter á 15 cm	44481	87,60
------------------	-------	-------



### Rapido Distinction

400 cm	44482	257,-
450 cm	44483	270,-
490 cm	44484	270,-
600 cm	436254	323,-

## Adapter F65 für Reisemobile

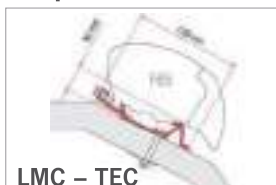

### LMC - TEC

LMC Liberty TI  
einteilige Profilstange,  
Verklebung notwendig

340 cm	SA851	213,-
370 cm	SA852	238,-
400 cm	E2589	246,-



### Hymer Adapter

einteilige Profilstange

320 cm	44401	203,-
370 cm	44402	230,-
400 cm	44403	243,-
450 cm	44404	269,-
490 cm	44400	289,-



### Carthago Chic

einteilige Profilstange,  
Verklebung notwendig

450 cm	SA285	288,-
400 cm	E1106	238,-
490 cm	E10083	292,-

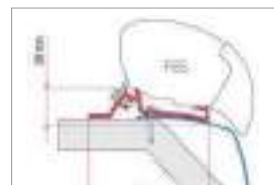

### Laika Rexosline/Ecovip

Laola Kreos ab 2009  
Verklebung notwendig  
4 Halter á 15 cm

SA850	133,-
-------	-------



### Kit Standard

3 Halter á 20 cm

43473	90,90
-------	-------

## Wohnwagen-Adapter für F65L + F80L und F80s

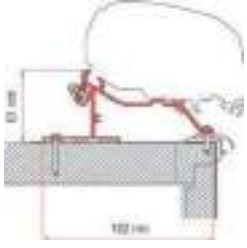

**Caravan Roof**  
Für Dethleffs, Fendt, LMC, Trigano u.a.

290 cm	44493	234,-
320 cm	44494	234,-
340 cm	44496	253,-
370 cm	44497	272,-
400 cm	44498	286,-
425 cm	44499	305,-
450 cm	44474	320,-
500 cm	44306	349,-



Wohnwagen  
**Hobby Excellent**  
4 Halter (2x50 cm, 2x30 cm)  
434763 218,-



**Hobby Caravan** ab 2014  
4 Halter (2x27 cm, 2x60 cm)  
44307 177,-



**Tragestangen**  
**Fixing Bar Pro L**



**Kit Fixing Bar**  
Zur Montage an Fiamma Fixing Bar Pro L (siehe links). Verwenden Sie 2 Fixing Bars bis 3,50 m und 3 Stück ab 4 m Markisenbreite.  
43470 99,50

Als Basis für **Kit Fixing Bar**  
Weiß lackiert, mit 2 Befestigungselementen  
1 Stück  
41114 63,-



Wohnwagen  
**Hobby Easy & Ontour.**  
4 Halter (2x50cm, 2x30cm)  
434764 165,-



**Hobby Caravan** ab 2012  
**Premium & Ontour**  
4 Halter (2x25 cm, 2x50 cm)  
44308 172,-



**Kit Caravan Standard**  
Verklebung notwendig  
2 Halter á 50 cm  
2 Halter á 30 cm  
434643 165,-

### Motor-Kits

**12-V-Motor-Kit Compact für F80s**  
Zum Nachrüsten. Vergrößert die Markisenbreite um 12 cm. Mit Schalter für elektrischen Anschluss und Notkurbel.

Polar White	436295	438,-
Titanium	436296	438,-
Deep Black	436297	438,-

**Upgrade-Kit Advanced**  
für Motor-Kit Compact F80s  
436405 234,-

**12-V-Motor-Kit Plus für F80s**  
Fernsteuerung mit Infrarotfernbedienung und Wandsteuerung. Mit dem Steuergerät kann das Markisentuch beim Öffnen automatisch gespannt werden; das Öffnen und Schließen kann auch über das Automotive-System „One Touch“ erfolgen.

Polar White	436298	533,-
Titanium	436299	533,-
Deep Black	436300	533,-

**12-V-Motor-Kit Advanced für F80s**  
Bedienen Sie Ihre Markise bequem von Ihrem Smartphone aus. Dank der praktischen Fiamma App (für Android- oder iOS-Systeme) können Sie das Öffnen und Schließen der Markise F80s von Ihrem Smartphone aus steuern.

Polar White	43676	631,-
Titanium	43677	631,-
Deep Black	43678	631,-

**12-V-Rohrmotor-Kit für F65s**  
Dieses spezielle Motorkit für die F65S verlängert nicht die Breite der Markise. Der Kit besteht aus einem Rohrmotor, der in die Welle der Markise eingeschoben wird.

Inkl. Schalter.	43644	357,-
-----------------	-------	-------

12V





16,5 cm



**Motor Kit Compact F65L**

- Kleinere Abmessungen
- Konstruktive Einfachheit
- Zuverlässigkeit
- hervorragende Leistung

Motor-Kit Compact für die Markise F65L.

Polar White	436305	498,-
Titanium	436306	498,-
Deep Black	436307	498,-





## Fiamma Privacy Room Robustes Vorzelt für F65/F80

- Mit FAST CLIP System zur winddichten Verbindung zwischen Markisentuch und Seitenteilen
- Reißverschlüsse zwischen Vorder- und Seitenwand
- Tür links oder rechts verwendbar

### Lieferumfang

Vorderteil mit Tür und Fenster, zwei Seitenwände mit Fenster und Moskitonetz, Clip System-Profil, Packtasche, Vorhänge.

### Zubehör

Vorhänge, 1 Paar **43550** 50,10  
 Vorhänge, 3 Paar **435501** 115,--  
 Windblenden Seite 187

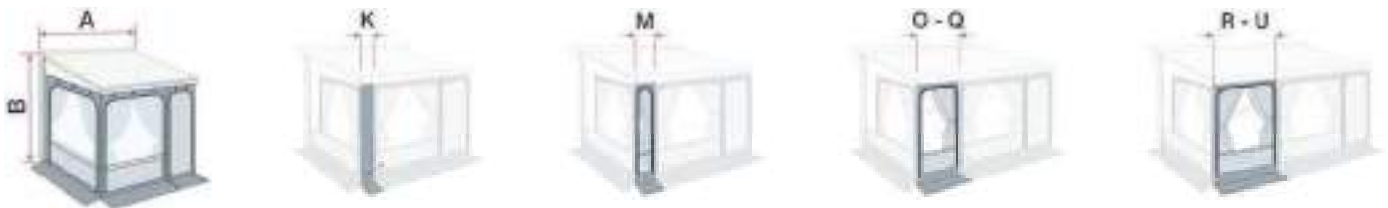

\* Für die Fahrzeuge Mercedes Sprinter, VW Crafter, Fiat Ducato, Citroën Jumper oder Peugeot Boxer H3 ist das Aluminiumgestänge Fast Clip Light im Lieferumfang enthalten.

\*\* Angegebenes Modell für Fahrzeuge mit gerader Wand, Höhe vom Boden 245 - 280 cm.

Grundmodell		P. Room 300 Ducato >06 Van (B: 245 cm)		P. Room 300 H3* Medium (B: 245-280 cm)		P. Room 300/H:245-280** Large (B: 280 cm)	
300 cm		<b>435040</b>	<b>1215,-</b>	<b>435041</b>	<b>1403,-</b>	<b>435042</b>	<b>1384,-</b>
<b>(A) Markisenlänge</b>	<b>Frontpanele</b>	<b>+ Front-Erweiterungssets, um die Breite anzupassen</b>					
320 cm	K: 20 cm	<b>436620</b>	<b>47,60</b>	<b>436620</b>	<b>47,60</b>	<b>436620</b>	<b>47,60</b>
340 cm	M: 40 cm	<b>436621</b>	<b>52,70</b>	<b>436621</b>	<b>52,70</b>	<b>436621</b>	<b>52,70</b>
370 cm	O: 70 cm	<b>436622</b>	<b>67,90</b>	<b>436622</b>	<b>67,90</b>	<b>436622</b>	<b>67,90</b>
400 cm	Q: 100 cm	<b>436623</b>	<b>105,-</b>	<b>436623</b>	<b>105,-</b>	<b>436623</b>	<b>105,-</b>
425 cm	R: 125 cm	<b>436624</b>	<b>129,-</b>	<b>436624</b>	<b>129,-</b>	<b>436624</b>	<b>129,-</b>
450 cm	U: 150 cm	<b>436625</b>	<b>150,-</b>	<b>436625</b>	<b>150,-</b>	<b>436625</b>	<b>150,-</b>



## Fiamma Privacy Room Robustes Vorzelt für F80L Auszug 275 cm



Grundmodell		XL (B: 245-280 x C: 275 cm)		XXL (B: 281-310 x C: 275 cm)	
A: 300 cm		<b>435043</b>	<b>1394,-</b>	<b>435044</b>	<b>1479,-</b>
<b>(A) Markisenlänge</b>	<b>Frontpanele</b>	<b>+ Front-Erweiterungssets, um die Breite anzupassen</b>			
450 cm	U: 150 cm	<b>436625</b>	<b>150,-</b>	<b>436625</b>	<b>150,-</b>
500 cm	W: 200 cm	<b>435313</b>	<b>179,-</b>	<b>435313</b>	<b>179,-</b>
550 cm	W: 200 cm	<b>435313</b>	<b>179,-</b>	<b>435313</b>	<b>179,-</b>
	+ I: 50 cm	<b>435311</b>	<b>52,70</b>	<b>435311</b>	<b>52,70</b>
600 cm	W: 200 cm	<b>435313</b>	<b>179,-</b>	<b>435313</b>	<b>179,-</b>
	+ P: 100 cm	<b>436623</b>	<b>105,-</b>	<b>436623</b>	<b>105,-</b>

**F45L**

Wandmarkise für **viel** Schatten



Endkappen aus Aluminium



### Markisenbefestigung

Bei den Seitenwandmarkisen, wie der F45S oder F45L, sind im Lieferumfang bereits Montageplatten enthalten. Diese sind geeignet für die Montage der Markise an einer glatten Wandfläche, z. B. an einem Reisemobil mit Sandwichaufbau oder an einem Hochdach. Immer wieder versehen die Hersteller ihre Reisemobile jedoch mit erhabenen Profilkanten oder anderen Anbauten, die eine Montage mit den mitgelieferten Platten unmöglich macht. In diesem Fall kann ein entsprechender Fahrzeugadapter weiter helfen. Diese fahrzeugspezifischen Adapter finden sie auf den Seiten 140 und 141.



Maße

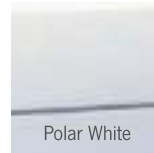

Polar White

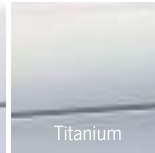

Titanium



Royal Grey



Royal Blue

Tuchfarben

## Große Gelenkarmmarkisen mit stabilen Alu-Endkappen und 2 Kederschiene

- Ausstattung wie F45S
- Breiten von 450 cm bis 550 cm
- Perfekte Tuchspannung dank Rollenunterstützung
- Optional kann ein 12 Volt Motor nachgerüstet werden

### Zubehör für Fiamma F45L

Fiamma Montageadapter für spezielle Montagesituationen Seite 145-146  
 Fiamma Front- und Seitenwände Seite 152-153  
 Fiamma Markisenvorzelt PrivacyRoom Seite 154  
 Fiamma Spannstangen Seite 160

### Lieferumfang von F45L

Markisenkurbel, Stützfußbefestigung an der Wand und durch Heringe. Bei Markisenbreite 450 cm bis 550 cm ist eine Alu-Spannstange Rafter im Lieferumfang.

### Fiamma F45L mit Montageplatten für die Seitenwand

Typ	450	500	550
Markisenbreite A	452 cm	502 cm	552 cm
Tuchbreite B	435 cm	485 cm	535 cm
Auszug C	250 cm	250 cm	250 cm
Gewicht	39,0 kg	42,5 kg	46,5 kg

### Gehäuse Polar White

Royal Grey	425007	425027	425047
Royal Blue	425008	425028	425048
Preis	1325,-	1517,-	1687,-

### Gehäuse Titanium

Royal Grey	425017	425037	425057
Royal Blue	425018	425038	425058
Preis	1350,-	1535,-	1705,-

## Markisenmotoren für F45S und F45L

- Jetzt neu mit kleineren Abmessungen
- 12-Volt-Motoren zur nachträglichen Montage
- Notbetrieb per Hand ist möglich
- Steuergerät „Control System“ für die Motormontage im Lieferumfang enthalten

Die Motorkits für die F45S, F45L werden seitlich anstelle des vorhandenen Markisengetriebes an der Markise montiert. Die Advanced Version lässt sich per Smartphone steuern.

Die Markisenbreite erhöht sich dadurch um 13 cm. Sollte kein Strom vorhanden sein, ist ein Notbetrieb per Handkurbel weiterhin möglich.



Motorkit F45S Compact Polar White 436308 442,-  
 Motorkit F45S Compact Titanium 436309 493,-  
 Motorkit F45S Compact Deep Black 436310 493,-  
 Motorkit F45S Compact Polar White RHD\* 436311 476,-  
 Motorkit F45L Compact Polar White 436312 498,-  
 Motorkit F45L Compact Titanium 436313 498,-  
 Motorkit F45L Advanced Polar White 436314 632,-  
 Motorkit F45L Advanced Titanium 436315 672,-

\* Rechtslenker Version

### Motorkit F45L Advanced



Im Lieferumfang aller Motorkits ist ein Steuergerät und ein Schalter zur Bedienung enthalten.

# Seitenwandmarkise F45S für Vans & Wohnmobile



F45S

Wandmarkise mit **vielen** Möglichkeiten

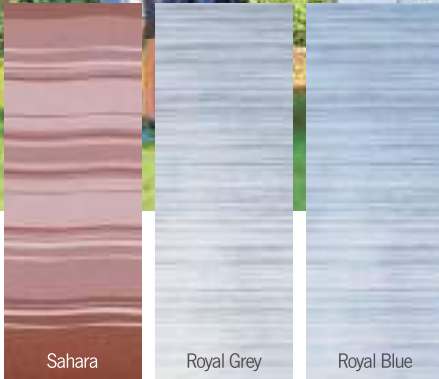

Tuchfarben

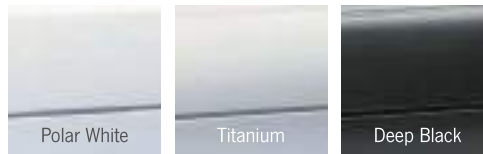

Gehäusefarben

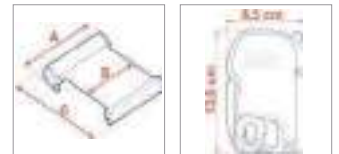

Maße

## Die Markise für Wohnmobile, Caravans und Campingbusse mit 2 Kederschienen

- Extrastarkes, leichtes Alu-Gehäuse mit Alu-Endkappen und 2 Kederschienen
- Maximale Schattenfläche, Tuch mit diffuser Lichtverteilung
- Beidseitig bedrucktes Vinyltuch mit Anti-Scratch-Coat als Schutzfilm
- Reguliersystem zur Schließung der Frontblende
- Selbstblockierender Auto-Lock-Sicherheitsmechanismus
- Stützfüße in der Frontblende integriert
- Spezielle Montageadapter für verschiedene Fahrzeuge erhältlich
- 12-V-Motor ist optional nachrüstbar

### Zubehör für Fiamma F45S:

Fiamma Montageadapter für spezielle Montagesituationen	Seite 145–146
Fiamma Front- und Seitenwände	Seite 152–153
Fiamma Markisenvorzelte	Seite 154–155
Fiamma Spannstangen	Seite 160
Fiamma Abdichtgummis	Seite 161

### Fiamma F45S mit 2 Front-Kederschienen

Typ	260	300	325	350	375	400	425	450
Markisenbreite A	263 cm	308 cm		348 cm	375 cm	398 cm	423 cm	448 cm
Tuchbreite B	247 cm	292 cm		331 cm	357 cm	381 cm	406 cm	431 cm
Auszug C	200 cm	250 cm	250 cm	250 cm	250 cm	250 cm	250 cm	250 cm
Gewicht	19,5 kg	23,0 kg	24,0 kg	25,0 kg	26,0 kg	27,0 kg	28,2 kg	29,5 kg

### Gehäuse Polar White

Royal Grey	4376217	437687	—	437697	437705	437707	437709	437717
Royal Blue	4376218	437688	—	437698	437710	437708	437711	437718
Sahara	—	—	—	—	—	437652	—	—
Preis	712,-	771,-	—	856,-	930,-	921,-	1070,-	1070,-

### Gehäuse Titanium

Royal Grey	4376267	437727	—	437737	437745	437747	437755	437757
Royal Blue	4376268	437728	—	437738	437746	437748	437756	437758
Preis	747,-	795,-	—	881,-	944,-	967,-	1089,-	1089,-

### Gehäuse Deep Black NEW 2022

Royal Grey	4376991	4377001	437713	4377002	437704	437703	437706	437712
Preis	746,-	795,-	795,-	881,-	944,-	967,-	1089,-	1089,-

**Lieferumfang:** Markisenkurbel, Stützfußbefestigung an der Wand und Heringe. Bei Markisenbreite 400 cm und 450 cm inkl. Alu-Spannstange Rafter.



Verstärkte Halterung der Stützfüße.



Regenrinne in der Frontblende leitet ablaufendes Regenwasser zu den Seiten ab.



Dual-Shock Absorber an den Tragarmen absorbieren z. B. Windbewegungen und schützen so Markise und Fahrzeug.



Doppelte Kederschiene zur Aufnahme von Zubehör wie Haken-Set, Sturmverspannung Tiedown S, Sun-/Rain-Blocker oder Privacy Room.



In den Tragarmen integrierte Kabelkanäle sorgen für perfekte Anbringung von Zubehörteilen, wie LED-Beleuchtung.

## F45 Wand-Montage-Adapter für Reisemobile und Caravan

**Adria / Bürstner**  
ADRIA Coral bis 4 m  
Markisenlänge und diverse  
Bürstner-Fahrzeuge. 3 Halter à  
15 cm / 1 Halter à 12 cm  
433903 66,50

**Multi Adapter**  
Multi Dachadapter,  
1 Halter à 8cm  
SA691 50,30

**Wandadapter**  
Universal Wandadapter,  
3 Halter à 8cm  
43397 81,60

**Dachadapter**  
Universal Dachadapter,  
3 Halter à 8 cm  
43389 90,90

**Caravan Kederschiene**  
Verschiedene  
Montagevarianten  
3 Montageplatten à 13 cm  
43319 62,-

**Rapido Serie 6**  
Adatperschienen für Eura und  
Karman Fahrzeuge  
350 cm **E1104** 239,-  
400 cm **434762** 291,-

**Rapido**  
Serie 9dF-9M-10  
ab 2011  
350 cm **43474** 274,-  
400 cm **E1105** 297,-  
450 cm **434742** 317,-

**Hymer / Hobby**  
Hymer Camp Swing, Star Line,  
Hobby Van und Caravan 09.  
300 cm **43327** 184,-  
350 cm **43333** 204,-  
400 cm **43336** 243,-  
450 cm **433361** 257,-  
500 cm **433362** 286,-

**Hymer ab 2016**  
Kit, 3 Halter  
à 12 cm **44480** 84,10  
300 cm **44475** 183,-  
350 cm **44476** 202,-  
400 cm **44477** 221,-  
450 cm **44478** 259,-  
500 cm **44479** 279,-

**Hymer**  
Hymer VAN / B2  
350 cm **43349** 196,-  
400 cm **433410** 222,-  
450 cm **433491** 238,-

**Dethleffs/Globebus**  
Universl Wandadapter,  
3 Halter à 12 cm  
433931 74,90

**Roof Rail unten**  
**Für Dachträger**  
Passt für die meisten Traversen.  
Für die Markisenmontage wer-  
den mind. 2 Kits benötigt.  
1 Halter à 12 cm  
43368 119,-

**Auto Adapter oben**  
Zur Montage auf dem Tragrohr  
des Dachgepäckträgers.  
2 Stück  
43398 83,70

**Eura Mobil / Karmann**  
Adatperschienen für Eura und  
Karman Fahrzeuge  
350 cm **434571** 240,-  
400 cm **SA600** 272,-  
450 cm **SA598** 295,-

**Seriesmäßiger Lieferumfang**  
bei F45S/F45TiL

- bis 4,00 m Breite  
2 Halter à 12 cm + 1 Halter  
à 8 cm.
- 4,50 m Breite bis  
5,00 m Breite  
2 Halter à 40 cm + 1 Halter  
à 12 cm
- 5,50 m Breite  
4 Halter à 40 cm

**Rail**  
Länge 400 cm  
E6019 32,20

**Wandhalter für glatte, senkrechte Reisemobil- und Caravanwände - Wandhalter Serie**

**Kit S 120 Einzelhalter**  
1 Halter à 12 cm + Zubehör.  
43481 17,50

**Kit S 400 Einzelhalter**  
1 Halter à 40 cm + Zubehör.  
43482 33,30

**Kit AS 120 Halterset**  
2 Halter à 12 cm  
1 Halter à 8 cm + Zubehör.  
Serie bei 260–400 cm  
43480 41,70

**Kit AS 400 Halterset**  
2 Halter à 40 cm  
1 Halter à 12 cm + Zubehör.  
Serie bei 450–500 cm  
434821 86,40

**AS 300 Komplettschiene**  
1 Halter, Breite 300 cm. 43335 178,-

**AS 350 Komplettschiene**  
1 Halter, Breite 350 cm. 433351 201,-

**AS 400 Komplettschiene**  
1 Halter, Breite 400 cm. 433352 237,-

**AS 450 Komplettschiene**  
1 Halter, Breite 450 cm. 433353 294,-

**Modulare Befestigungen für F45**

**Ideal zur Montage am Hochdach**

**Adapter-Sets für fast jede Montagesituation**  
5 verschiedenen Alu-Profilteile, um selbst einen Adapter zusammen zu stellen. Die Halterteile sind 8 cm breit und untereinander kombinierbar (siehe Beispiele).

**T-Adapter** 43364 14,40  
**B-Adapter** 43365 27,40  
**C-Adapter** 43367 24,60  
**D-Adapter** 43372 12,30  
**U-Adapter** 43373 15,50

Alle 8 cm breit

# Markisen-Adapter für F45

## F45 Wand-Montage-Adapter für Kastenwagen und Busse



**VW T3**  
Ab Bj. '80. Mit Halterung für die Regenrinne. 2 Halter à 8 cm  
43312 101,-



**VW T5/T6**  
Verklebung notwendig. Transporter oder Multivan ohne C-Profil. 2 Halter à 21,5 cm. Montage am Fahrzeug.  
rechts E4631 89,10  
links, (UK) E4830 89,10



**VW T5/T6**  
Mit REIMO Multirail Regenrinne. Auch mit Schlafdach. 2 Halter à 12 cm  
433202 101,-



**VW T5/T6**  
Mit Brandrup-Regenrinne. 2 Halter à 12 cm  
44406 79,60



**VW T5/T6**  
Verschraubung in die vorhandenen Aufnahmepunkte, kein Kleben notwendig. Nicht bei C-Schiene. 2 Halter à 12 cm.  
E6413 87,45



**VW T4**  
Mit Brandrup-Regenrinne oder REIMO Multirail  
2 Halter à 14 cm  
433201 89,60



**VW T4**  
Für Flach- und Schlafdach. Zum Schrauben. 2 Halter à 14 cm  
43310 94,-

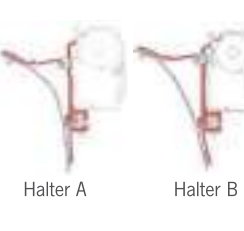

Halter A Halter B  
Für Vans mit Regenrinne  
Im Set mit Halterung A + B. Bestehend aus 2 Haltern à 8 cm  
43311 104,-



**Traffic/Vivaro bis 2015**  
Für langen Radstand mit Markise F45 S 260  
2 Halter à 16 cm  
43313 80,10



**Renault Traffic, Opel Vivaro, Fiat Talento ab 2015**  
2 Halter à 16 cm  
433133 84,10



**Westfalia Hochdächer**  
Für Westfalia-Hochdächer mit Markisenvorbereitung.  
2 Halter à 12 cm  
43483 39,30



**GFK Dächer**  
Zum Verkleben. Speziell für Hochdächer von Mercedes, VW, Renault+Opel, 2 Halter à 40 cm  
43460 108,-



**Ford Transit**  
Ford Transit ab 7/06 mit Serienhochdach.  
2 Halter à 40 cm  
43456 73,10



**Ford Custom Nugget**  
Ford Custom Nugget mit Hochdach. 2 Halter à 12 cm  
434561 77,-  
**NEU: Deep Black**  
434563 206,-

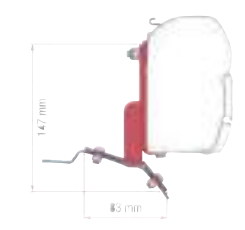

**Ford Custom**  
Ford Custom.  
2 Halter à 12 cm  
436257 136,-



**Ducato/Boxer/Jumper**  
Von Baujahr 1994 bis 6/06 für Serienhochdach,  
2 Halter à 8 cm.  
Verklebung notwendig.  
43324 77,-



**Ducato/Boxer/Jumper**  
Ab Bj. 7/06 für Serienhochdach H2,  
2 Halter je 8 cm.  
Verklebung notwendig.  
43316 80,40



**Ducato/Boxer/Jumper**  
Ab Bj. 7/06 für Serienhochdach H2 mit Roof Rail, 3 Halter à 12 cm  
44405 76,60



**Ducato/Boxer/Jumper**  
Ab Bj. 7/06 mit Roof Rack,  
3 Halter à 12 cm  
43355 70,60



**Ducato/Boxer/Jumper HymerCar und Pössl**  
Für Fahrzeuge ab Bj. 07 mit Serienhochdach H2 und Klappschlafdach. 3 Halter à 12 cm  
444051 156,-



**Sprinter bis 06**  
Für Sprinter mit Bj. bis 6/06. Mit Halterung für die Regenrinne. 2 Halter à 8 cm  
43311 104,-



**Sprinter / Crafter**  
Für Sprinter mit Hochdach. Ab Bj. 7/06 mit Hochdach. 2 Halter à 40 cm  
43456 73,10



**Sprinter / Crafter**  
Ab Bj. 7/06 mit Hochdach H3. Auch für Westfalia-Hochdach H3.3 Halter à 8 cm  
43477 85,70



**Mercedes Vito**  
Mit original Mercedes Dachgepäckträger. 2 Halter à 14 cm  
43317 130,-



**Mercedes Marco Polo**  
Mercedes Marco Polo ab 2014. 1 Halter à 12 cm und 2 Halter à 13 cm  
433413 212,-

Auch für VW LT bis 06 und Fiat Ducato bis 94 geeignet

<p><b>VW T5 / T6</b> Verschraubung an vorhandene Punkte, kein Verkleben. Nicht bei C-Schiene. 2 Halter à 12 cm. E6413 87,45</p>	<p><b>VW T5 / T6</b> Für Multivan oder Transporter mit <b>Dachschiene</b>. Kleben notwendig. 2 Halter à 12 cm. 43340 85,20</p>	<p><b>VW T5 / T6</b> Für Multivan/Transporter o. <b>Dachschiene</b> Kleben notwendig. 2 x 21,5 cm. 433403 96,40 UK 433404 96,40</p>	<p><b>VW T5 / T6</b> <b>VW California.</b> 2 Halter à 12 cm 433401 86,50</p>	<p><b>VW T5 / T6</b> VW-Bus mit Branderup Regenrinne. 2 Halter à 8 cm 433402 80,80</p>	<p><b>Westfalia Kepler</b> <b>VW T6 LR</b> für L2, 2 Halter à 10 cm. 433406 109,-</p>
<p><b>VW T3</b> Adaptersatz zur Regenrinnenmontage 2 Halter à 8 cm 43441 82,50</p>	<p><b>VW T5 / T6 VW-Bus</b> mit REIMO Multirail Regenrinne. 2 Halter à 8 cm 433405 80,80</p>	<p><b>VW T4</b> Adaptersatz für Flachdachmontage. 2 Halter à 8 cm 43330 59,50</p>	<p><b>VW T4</b> Für Branderup-Regenrinnen 2 Halter à 8 cm. 433201 89,60</p>	<p><b>Kit VW Caddy Maxi Lift Roof</b> Farbe: Deep Black 433418 121,-</p>	<p><b>Kit VW Caddy Maxi</b> Farbe: Deep Black 433417 86,50</p>
<p><b>Ford Transit Custom</b> 2 Halter à 12 cm 436257 136,-</p>	<p><b>Mercedes Benz Vito bis Bj. 2004,</b> 2 Halter à 8 cm. 43341 93,30</p>	<p><b>Mercedes Benz Vito/Viano und V-Klasse</b> ab 2014, 2 Halter à 13 cm. Nicht bei REIMO-SD. 433412 89,70</p>	<p><b>Mercedes Benz V-Klasse Marco Polo</b> ab 2014 1 Halter à 12 cm und 1 Halter à 13 cm. 433413 212,-</p>	<p><b>Westfalia Vites Verne Mercedes Vito</b> 2 Halter à 12 cm. 433414 99,-</p>	
<p><b>Eriba Touring</b> Adaptersatz für Eriba Touring. 2 Halter à 8 cm 43366 88,80</p>	<p><b>Kit Nissan NV200/ Evalia</b> Für Markisenbr. 220 cm. 2 Halter à 8 cm. 433415 99,50</p>	<p><b>Citroen Spacetourer, Peugeot Traveller, Toyota Verso, Opel Zafira ab 2019</b> 2 Halter à 20 cm 44329 129,-</p>	<p><b>Renault Trafic</b> Bis Baujahr 2015 2 Halter à 12 cm 433131 76,50</p>	<p><b>Opel Vivaro</b> Ab Baujahr 2015 2 Halter à 12 cm 433132 80,40</p>	<p><b>Standard</b> 2 Halter à 8 cm. 43348 61,20</p>
<p><b>Kit Auto</b> für Dachträger 2 Halter à 8 cm. 43398 83,70</p>	<p><b>Adapter für Dachmarkise F40 Van</b></p>		<p><b>F40 Van Adapter PSA 260</b> Farbe: Deep Black 443371 292,-</p>		
<p><b>Dreamer</b> Cap Coast (L1) Cap Land/Cap Life (L2) Ford Transit Custom 2 Halter à 12 cm 44335 115,-</p>	<p><b>Für VW T5/T6 Transporter und Multivan ohne C-Schiene im Dach</b> 2 Halter (1 x 20 cm + 1 x 25 cm) kurzer Radstand 44365 95,90 kurzer Radstand UK-Version 443651 95,90</p>		<p><b>Für Mercedes V-Klasse ab 2014</b> 2 schwarze Halter (1 x 39 cm + 1 x 22 cm) 44337 267,-</p>		
<p><b>Dreamer</b> Cap Land/Cap Fur Ford Transit Custo 2 Halter à 12 cm. 433416 108,-</p>	<p><b>Für Ford Custom</b> 2 schwarze Halter kurzer Radstand 44336 219,- kurzer Radstand UK-Version 443000 219,- langer Radstand (auch UK) 44339 212,-</p>		<p><b>Für Renault Trafic ab 2014</b> 2 schwarze Halter kurzer Radstand (auch UK) 44349 187,- langer Radstand (auch UK) 44338 248,-</p>		

Für Busse, Vans  
und Geländewagen



Royal Grey



Royal Blue



Titanium

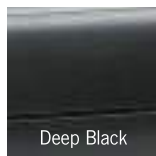

Deep Black

Tuchfarben

Gehäusefarben

### F35 PRO für Vans – Gehäuse Titanium

Breite	Auszug	Gewicht	H <sub>max.</sub> vorn	Royal Grey	Royal Blue	Preis
180 cm	180 cm	8,5 kg	195 cm	43775	43770	427,-
220 cm	225 cm	10,5 kg	225 cm	43776	43771	471,-
250 cm	225 cm	11,5 kg	225 cm	43777	43772	480,-
270 cm	225 cm	13,0 kg	225 cm	43778	43773	488,-
300 cm	225 cm	14,0 kg	235 cm	43779	43774	509,-

### F35 PRO für Vans – Gehäuse Deep Black

Breite	Auszug	Gewicht	H <sub>max.</sub> vorn	Royal Grey	-	Preis
180 cm	180 cm	8,5 kg	195 cm	43721	-	434,-
220 cm	225 cm	10,5 kg	225 cm	43729	-	478,-
250 cm	225 cm	11,5 kg	225 cm	43780	-	488,-
270 cm	225 cm	13,0 kg	225 cm	43781	-	499,-
300 cm	225 cm	14,0 kg	235 cm	43735	-	522,-

### Neue Markisen in Deep Black

Maße

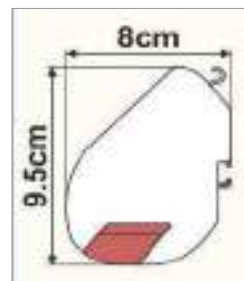

### Die kleine, leichte Markise für Vans, Minicamper und kleine Caravan

- Gehäuse in Farbton Deep Black oder Titanium
- Robustes, eloxiertes Alugehäuse
- Praktischer Rolloauszug
- Die Doppelketerschiene ermöglicht zwei Frontteile oder Zubehör gleichzeitig einzuziehen
- Leicht, kompakt und schnell zu öffnen und zu schließen
- Stützfüße liegen im Markisenrohr
- Umfangreiches Zubehörprogramm

**Lieferumfang:** Markise im Gehäuse, Heringe und Leinen zur Befestigung am Boden.

### Zubehör für Fiamma F35

Fahrzeugadapter	Seite 147
Front- und Seitenwände	Seite 152
Vorzelt PrivacyRoom CS Light	Seite 149

## PRIVACY ROOM Light

Mehr Wohnraum für die F35 PRO durch Vorzelt-Nachrüstset

- Mit Fast Clip Befestigungssystem: Aluminium-Profil aus zwei Teilen, in das die Seitenteile schneller eingezogen werden können Geschlossen nur 120 cm lang
- Verbindung zur Fahrzeugwand durch elastische Spannbänder
- Front in die Markisenkaderschiene einziehbar
- Verbindung Front-/Seitenteile durch Reißverschlüsse
- Tür links oder rechts einziehbar
- Fenster der Front mit Vorhängen
- Fenster der Seitenteile mit Moskitonetzen
- Inkl. Packtasche Mega Bag light

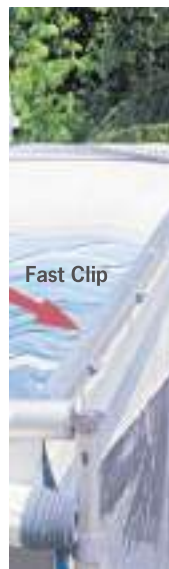

### Markisenzelt-Nachrüst-Set für F35 Pro

Typ	250 VAN	270 VAN	280	310
für Markise	F35 (250 cm)	F35 (270 cm)	F35 (270 cm)	F35 (300 cm)
Anbauhöhe	180-220 cm	180-220 cm	240-260 cm	240-260 cm
Gewicht	8,7 kg	9,1 kg	11,6 kg	11,8 kg
Benötigtes Zubehör			Adapter 434743 (zur Montage an F35 270)	Adapter 434743 (zur Montage an F35 300)
Art.Nr.	435638	435639	435636	435637
Preis	761,-	765,-	795,-	813,-

Adapter für PrivacyRoom CS Light an F35 Pro

434743

15,60

## Spezielles SlideOut Markisen-System für Fahrzeuge mit ausziehbaren Wänden

### Die Markise für mobile Fahrzeugwände

Ideale Lösung für Fahrzeuge mit ausfahrbaren Seiten- und Rückwänden. Sie schützen den Auszug durch ein Markisentuch, dass sich bis zu einem Meter ausrollen lässt und sich auch automatisch aufwickelt.

### Spezialmarkise Slide Out

Typ	170	200	280
Markisenbreite A	168 cm	198 cm	278 cm
Tuchbreite B	162 cm	192 cm	272 cm
Auszug C	100 cm	100 cm	100 cm
Gewicht	6,3 kg	7,3 kg	10,0 kg

### Gehäuse Polar White

Royal Grey	42526	42527	42528
Preis	371,-	387,-	448,-

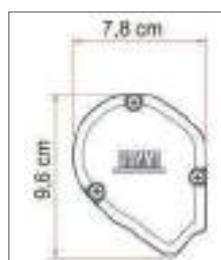

SlideOut-Systeme finden Sie im Bereich Reisemobiltechnik

Polar White

Royal Grey





**F45B**

## Spezialmarkise für VW T5/T6 Multivan und California mit VW Schienen

- Mit passendem Adapter
- Doppelkeder am Frontprofil
- Markisenbreite 263/308 cm
- Tuchbreite 247/292 cm
- Auszug: 200 cm
- Gewicht: 19,5/22,0 kg



### Zubehör

Vorzelt **Privacy Room** für VW T5 KR Spezialmarkise, besteht aus: Frontteil, 2 Seitenteilen. Schneller Aufbau mit Fast Clip System  
 Seite 154  
 Spezielles Dichtgummi Seite 161



Tuchfarbe Gehäusefarbe

### Seitenwandmarkise inkl. Adapter für VW Multivan

Zur Montage an Original-VW-Schiene auf dem Dach.

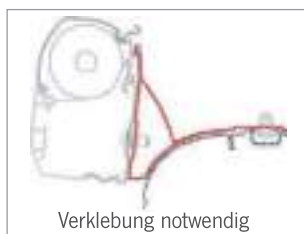

#### Markise (Breite 260 cm) für VW Multivan KR

Royal Grey, Gehäuse Titanium	<b>4376730</b>	<b>784,-</b>
UK-Version	<b>4376740</b>	<b>784,-</b>
Royal Grey, Gehäuse Deep Black	<b>4376780</b>	<b>784,-</b>
UK-Version	<b>4376782</b>	<b>784,-</b>

Verklebung notwendig



#### Markise (Breite 300 cm) für VW Multivan LR

Royal Grey, Gehäuse Titanium	<b>E46270</b>	<b>812,-</b>
UK-Version	<b>4376742</b>	<b>812,-</b>
Royal Grey, Gehäuse Deep Black	<b>E10168</b>	<b>812,-</b>
UK-Version	<b>4376783</b>	<b>812,-</b>

### Seitenwandmarkise inkl. Adapter für VW California

Für California mit Schlafdach und seitlicher VW Kederschiene.

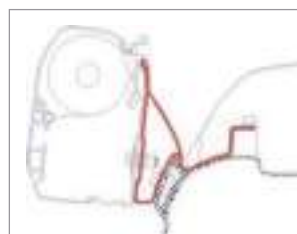

#### Markise (Breite 260 cm) für VW California

Royal Grey, Gehäuse Polar White	<b>4376709</b>	<b>769,-</b>
Royal Grey, Gehäuse Titanium	<b>4376710</b>	<b>777,-</b>
Royal Grey, Gehäuse Deep Black	<b>4376760</b>	<b>777,-</b>



**F35 PRO**



Gehäusefarbe Maße Tuchfarben

### Markisenmontage an Caddy & Co.

Zur Montage gibt es universelle Adapter z.B. für Dachträger oder fahrzeugspezifische, auf einzelne Fahrzeuge angepasste Adapter. Die Adapter finden Sie auf Seite 136 oder fragen Sie Ihren Fachhändler.  
**Markisenbreiten:** Für Caddy KR, Citroen Berlingo, Peugeot Partner und Ford Tourneo Connect bis Bj. 2013 wird Markisenbreite 180 cm empfohlen, bei Caddy Maxi eine Breite von 220 cm.



**Adapterset Kit Auto** für Dachträger mit 2 Haltern à 8 cm  
**43398 71,40**

### Fiamma Kompakt-Markise für Caddy, Berlingo und Co.

- Montage am Dachgepäckträger
- Praktischer Rolloauszug
- Stützfüße liegen im Markisenrohr

Die FIAMMA F35 Pro mit einer Breite von 180 cm ist ideal für kleine Fahrzeuge. Mit einem Gewicht von nur 8,5 kg und einem Auszug von 180 cm bietet sie eine Schattenfläche von 2,9 m<sup>2</sup>. Die Montage kann mit dem angegebenen Adapter an fast alle Dachträger montiert werden. Gehäusefarbe: Titanium.

**Lieferumfang:** Markise, Heringe und Abspannleinen.

#### Markisenbreite 180 cm

Tuch Royal Grey	<b>43775</b>	<b>427,-</b>
Tuch Royal Blue	<b>43770</b>	<b>427,-</b>

#### Markisenbreite 220 cm

Tuch Royal Grey	<b>43776</b>	<b>471,-</b>
Tuch Royal Blue	<b>43771</b>	<b>471,-</b>

#### Zubehör für Fiamma F35:

Front- und Seitenwände weitere Montageadapter Seite 152-153  
 Seite 147

## Dachmarkise F40van

- Verstärkte Gelenkarme
- Montage mit tiefsitzenden Adaptern
- Platzsparend, reduzierter Überstand

Tuch Royal grey, Gehäuse Deep Black.  
 Technische Daten: Markisenbreite 270 cm,  
 Tuchbreite 257 cm, Auszug: 225 cm,  
 Gewicht: 19,0 kg, Montageadapter erforderlich.

Markise F40van            44364            800,-

## Montageadapter für F40van

- Montage an vorhandenen Dachpunkten
- Kein Bohren, kein Kleben
- Jederzeit wieder demontierbar
- Notwendige Adapter siehe unten

## Dichtband Rain Guard für F40van

Sorgt für eine Abdichtung zwischen Markise und Fahrzeugdach. Ein ideales Extra zum Adapter.

VW T5 / T6	433884	137,-
Ford Custom kR	433006	147,-
Ford Custom kR (UK-Version)	433005	147,-
Ford Custom IR	433008	147,-
Ford Custom IR (UK-Version)	433007	147,-
Mercedes V-Klasse	433009	167,-



Dichtband Rain Guard

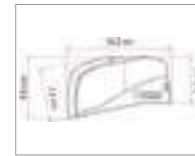

Maße

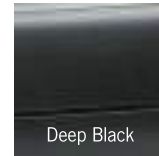

Deep Black



Royal Grey

Gehäusefarbe

Tuchfarbe

## Markisenvorzelt und Seitenteile F40van

### Room Van Markisenvorzelt F40van

- Kein zusätzliches Gestänge
- Inkl. Packtasche
- Ripstop Material – leicht und reißfest
- Breite 270 cm, Anbauhöhe 180-210 cm



Room Van. Seitenteile ohne Fenster, aufstellbare Front mit Fenster, Gewicht 4,8 kg  
 443600            643,-



Room Van Premium. Seitenteile mit aufrollbaren Fenstern und Moskitonetz, Front mit Tür, Gewicht 5,4 kg  
 443601            749,-

### Room Van Seitenteil & Frontwand



Seitenteil Side W Pro F40van  
 Seitenteil mit Fenster, Gewicht 3,0 kg  
 443602            209,-



Vorderwand Blocker Pro 260 Van  
 Frontteil mit Panorama-Fenster  
 4349151            184,-

## Markisen-Set F45S für Citroën Spacetouer, Peugeot Traveller, Toyota Verso und Opel Zafira D

- Markise F45S in 260 cm Breite
- Inkl. fahrzeugspezifischen Adapter

### Lieferumfang:

Markise, Adapter und Handkurbel

### PSA-Set F45s Weiß

Gehäusefarbe: Polar White,  
 Tuchfarbe: Royal Grey  
 437680            795,-

### PSA-Set F45s Schwarz

Gehäusefarbe: Deep Black,  
 Tuchfarbe: Royal Grey  
 437681            797,-



Polar White

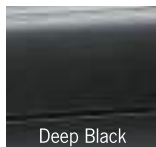

Deep Black

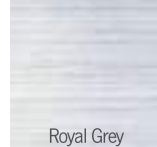

Royal Grey

Gehäusefarbe

Tuchfarbe



**F45S**

Zubehör für Fiamma F45S: Front- und Seitenwände Seite 152-153

# Sonnen- und Regenschutz für FIAMMA Markisen



## Blocker Pro

Mit den Blockern schaffen sie sich schnell und preisgünstig einen Schutz gegen Wind und Sonne, keine feste Verbindung an den Kanten von Front- und Seitenteilen.



ab **107,-**

## Regenfestes Frontteil mit Panorama-Fenster

Vorderwand mit großem Fenster und grauer Bodenverlängerung. Aus wasserabweisendem, UV-beständigem Vinyl. Einzug in die Kederchiene. Mit Heringen.



Bezeichnung	F45	F80S	F80L	F65	C-St	F35	Breite A	Breite B	Höhe C	Art. Nr.	Preis
Blocker Pro 100	●	●		●	●	●	± 100	100	225-280	44381	107,-
Blocker Pro 250	●				●	●	± 235	250-260	225-280	434915	165,-
Blocker Pro 260 VAN*	●					●	± 250	260-270	180-220	4349151	184,-
Blocker Pro 300	●	●		●	●	●	± 285	300-320	225-280	4349152	186,-
Blocker Pro 325			●				± 310	325		4349161	195,-
Blocker Pro 350	●	●		●	●		± 335	340-370	225-280	4349153	195,-
Blocker Pro 375	●						± 360	375	225-280	4349154	207,-
Blocker Pro 400	●	●		●	●		± 385	400-410	225-280	4349155	211,-
Blocker Pro 425	●	●		●			± 410	425	225-280	4349156	219,-
Blocker Pro 440						●	± 415	440	225-280	4349157	233,-
Blocker Pro 450	●	●		●			± 435	450	225-280	4349158	233,-
Blocker Pro 500	●					●	± 463	500	225-280	4349159	255,-
Blocker Pro 550	●					●	± 513	550	225-280	4349160	277,-

\* auch passend bei F40 VAN und original VW California Markise.

## Side W Pro



ab **194,-**

## Regenfestes Seitenteil mit Fenster

Praktische Seitenwand mit großem Fenster und Bodenverlängerung. Aus wasserabweisendem, UV-beständigem Vinyl. Inkl. teleskopierbarer Rafterstange und Heringen.



Bezeichnung	F45	F80S	F80L	F65	C-St	F35	Tiefe A	Höhe B	Art. Nr.	Preis
Side W Pro F80L XL			●				275	245-280	434969	255,-
Side W Pro F80L XXL							275	281-310	434970	272,-
Side W Pro F45/F65/F80	●	●		●			230	225-280	434972	223,-
Side W Pro XXL F45/F65/F80	●	●		●			230	280-330	434973	248,-
Side W Pro F45S f. VW T5/T6 *	●						190	180-200	434974	223,-
Side W Pro F65/F80 Fiat Duc.		●		●			230	225-280	434975	223,-
Side W Pro Caravanstore						●	210	240-260	434976	194,-
Side W Pro Caravanstore XL						●	240	240-260	434977	242,-
Side W Pro F35 Van						●	210	180-220	434978	216,-

\* auch passend bei VW California ab Baujahr 2003.

## Side W Pro Shade



SHADE mit Fenster-  
verdunkelung

## Regenfestes Seitenteil mit Fenster & Verdunkelung

Seitenwand mit großem Fenster und aufrollbarer Verdunkelung. Sonst wie Side W PRO. Inkl. teleskopierbarer Alu-Spannstange und Heringen.



Bezeichnung	F45	F80	F65	C-St	F35	Tiefe A	Höhe B	Art.-Nr.	Preis
Side W Pro Shade rechts	●	●	●			230	225-280	434979	289,-
Side W Pro Shade links	●	●	●			230	225-280	434980	289,-

## Side W CaravanStore



Weitere Front- und Seitenteile  
für Caravanstore auf Seite 134

## Regenfestes Seitenteil mit Fenster

Seitenwand mit Fenster aus wasserabweisendem, UV-beständigem Vinyl. Inkl. teleskopierbarer Alu-Rafterstange und Gummispannern.



Bezeichnung	F45	F80	F65	C-St	F35	Tiefe A	Höhe B	Art.-Nr.	Preis
Side W Caravanstore				●	●	210	240-260	434981	160,-
Side W Caravanstore XL				●		250	240-260	434982	210,-

● Für die markierten Markisentypen möglich. Kein Adapter notwendig.

● Montage nur mit Adapter möglich!!!

Die Montage dieser Seitenteile ist nur mit entsprechendem Adapter möglich.

Adapterkit für Montage an F65(S) / F65(L) **434991** **9,40**

Adapterkit für Montage an F80S **434990** **15,-**

Adapterkit Omnistor 5002/5003 **434995** **15,-**

## Schatten spendendes Frontteil aus Gittergewebe

Vorderwand aus Maschengewebe. Reflektiert 85% des Lichtes. Einzug in die Keaderschiene. Hochrollbar mit Befestigungsclips. Inkl. Heringen und Spannbändern. Das Gittergewebe ist durchscheinend und Atmungsaktiv.



Noch mehr Sonnenschutz auf Seite 135



Bezeichnung	F45	F80s	F80L	F65	C-St	F35	Breite A	Breite B	Art.-Nr.	Preis
Sun View XL 100	●	●		●	●	●	± 100		44384	94,-
Sun View XL 260	●				●	●	± 250	250-260	44385	119,-
Sun View XL 300	●	●		●	●	●	± 285	300-320	44386	126,-
Sun View XL 325			●				± 310	325	434905	133,-
Sun View XL 350	●	●		●	●		± 335	340-370	44387	139,-
Sun View XL 375	●						± 360	370	44388	150,-
Sun View XL 400	●	●		●	●		± 385	400-410	44389	155,-
Sun View XL 425	●	●					± 410	425	44390	159,-
Sun View XL 450	●	●		●			± 435	450	44391	168,-
Sun View XL 500	●				●		± 463	500-510	44392	187,-
Sun View XL 550	●				●		± 513	550	44393	199,-

ab 94,-

## Schatten spendendes Seitenteil aus Gittergewebe

Seitenwand aus atmungsaktivem, durchscheinendem Maschengewebe. Reflektiert 85% des Lichts. Sorgt für angenehmes Raumklima. Inkl. Rafter Spannstange, Spannbänder und Heringe.



Bezeichnung	F45	F80s	F80L	F65	C-St	F35	Tiefe A	Höhe B	Art.-Nr.	Preis
Sun View Side F80L			●				275	245-310	434906	213,-
Sun View Side F45/F70/F65	●	●		●		●	230	220-260	44394	206,-
Sun View Side Caravanstore						●	210	240-260	44395	184,-
Sun View Side Caravanst. XL						●	240	180-260	44396	188,-

ab 184,-

## Regenfestes Frontteil aus Vinyl

Praktische Vorderwand, welche vor Regen und Sonne schützt. Einzug in die Keaderschiene. Inklusive Heringen und Spannbändern.



Bezeichnung	F40	F45	F80s	F80L	F65	C-St	F35	Breite A	Breite B	Art. Nr.	Preis
Blocker 260	●	●				●	●	± 253	260-300	44382	105,-
Blocker 300		●	●		●	●	●	± 285	300-320	434901	116,-
Blocker 325				●				± 310	325	434904	134,-
Blocker 350		●	●		●	●		± 335	340-370	434902	134,-
Blocker 400		●	●		●	●		± 385	400-410	434903	149,-
Blocker 450		●	●		●			± 438	>450	44383	163,-

ab 105,-

## Blendschutz für F45, F65, F80 Caravanstore und F35

### Shade Volant – praktische Sonnenblende

Praktischer Volant zum Einziehen in die Keaderschiene. Serie bei Caravanstore. Passend für jede Markise mit Keaderschiene. Auf Markisenbreite kürzbar.

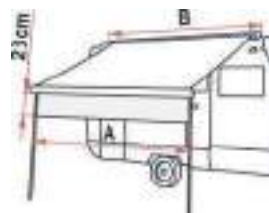

Bezeichnung	F40	F45	F80	F65	C-St	F35	Breite A	Breite B	Art. Nr.	Preis
Volant aus Maschengewebe	●	●	●	●	●	●	550	190-550	437471	29,99

Alle Maße in cm



Auch für Kastenwagen & Busse



Privacy Room für Dachmarkisen finden Sie auf Seite 142.

## Privacy ROOM für F45S und F45L

Grundmodell		P. Room Van 260 (A)		P. Room 300 Medium (A)		P. Room 300 Large (A)	
		435300	1165,-	435301	1162,-	435302	1180,-
(A) Markisenlänge	Frontpaneele	+ Front-Erweiterungssets, um die Breite zu erhöhen					
300 cm	L: 40 cm	436626	70,90				
325 cm	T: 25 cm			435314	47,60	435314	47,60
350 cm	N: 50 cm			435311	52,70	435311	52,70
375 cm	P: 75 cm			435312	67,90	435312	67,90
400 cm	Q: 100 cm			436623	105,-	436623	105,-
425 cm	R: 125 cm			436624	129,-	436624	129,-
450 cm	U: 150 cm			436625	150,-	436625	150,-
500 cm	W: 200 cm			435313	179,-	435313	179,-
550 cm	N+W 50+200 cm					+ 435311 435313	52,70 179,-



## PRIVACY ROOM

### Das robuste Markisenvorzelt

- Bestehend aus Seitenteilen und Front
- Material: Vinyl
- Montage Seitenteile mit FastClip
- Frontfenster aufrollbar, mit Moskitonetz
- Seitenfenster aufrollbar, mit Moskitonetz
- Inkl. Tasche Megabag (140x27x40 cm)
- Inkl. Vorhänge für alle Fenster
- Tür links und rechts verwendbar
- Reißverschlüsse verbinden Front- und Seitenwände
- Auch geeignet für Omnistor 5002 & 5003 mit optionalem Kit Privacy O (E4263)

#### Lieferumfang Grundmodell:

Vorderteil mit Tür und Fenster, Vorhänge, zwei Seitenwände mit Fenster und Moskitonetz, Clip System-Profil.

#### Zubehör:

Vorhänge, 1 Paar	43550	50,10
Vorhänge, 3 Paar	435501	115,-
Kit Privacy O	E4263	45,20

zur Montage an Thule-Markise

Windblenden: Seite 189

Maßbezeichnungen für Ihren Privacy Room Grundmodell



(Ausnahme: Breite 260 = Auszug 200 cm)

ab 1035,-



## Privacy ULTRA Light für F45S und F45L

Typ	Breite Markise	Anbauhöhe (B) 180-220 cm		Anbauhöhe (B) 230-280 cm	
		Gewicht	Preis	Gewicht	Preis
UL Van 260	260 cm	12,3 kg	43595 1035,-		
UL 300	300 cm, 320 cm			14,2 kg	435950 1075,-
UL 350	350 cm, 370 cm			15,4 kg	435951 1110,-
UL 400	400 cm			16,6 kg	435952 1203,-
UL 450	450 cm			17,8 kg	435953 1242,-

## PRIVACY ULTRA Light

### Das Schnellaufbau-Markisenvorzelt

- Einteiliges, untergehangenes Zelt aus Seitenteilen, Front und Dach
- Material: Polyester Ripstop
- Montage mit Querrafter
- Frontfenster fest, Frontwand abnehmbar
- Seitenfenster mit Verdunkelung und Moskitonetz, Seitenwände zu öffnen
- Inkl. Tasche Megabag light, bei UL 400 mit Tasche Megabag
- Inkl. Vorhänge für Frontfenster

#### Lieferumfang

Zelt aus Dach-, Front- und Seitenwänden, Montage-Kit für Fiamma-Markisen, Querrafter, Spanngurte mit Heringen und Transporttasche.

#### Zubehör

Vorhänge, 1 Paar	43550	50,10
Vorhänge, 3 Paar	435501	115,-
Windblenden		Seite 189



## PRIVACY ROOM Light

### Das leichte Markisenvorzelt

- Bestehend aus Seitenteilen und Front
- Material: Polyester
- Montage Seitenteile mit FastClip
- Frontfenster aufrollbar, mit Moskitonetz
- Seitenfenster mit Verdunkelung und Moskitonetz
- Inkl. Tasche Megabag light (140x25x25 cm)
- Inkl. Vorhänge für Frontfenster
- Tür links und rechts verwendbar
- Reißverschlüsse verbinden Front- und Seitenwände
- Auch geeignet für Thule Markisen mit optionalem Kit Privacy O (E4263)

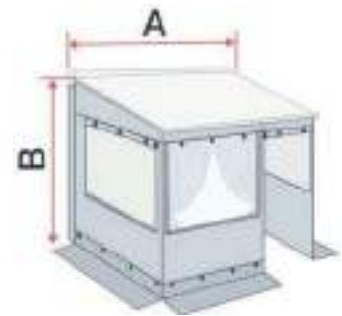

### Privacy ROOM Light für F45S – auch für Vans

		P.Room Van 260	P.Room 300 Medium	P.Room 300 Large
Gewicht		12,0 kg	14,4 kg	14,7 kg
Art.Nr.		435790	435791	435792
Preis		856,-	822,-	856,-
(A)	Frontpaneele	+ Front-Erweiterungssets, um die Breite zu erhöhen		
325 cm	Z: 25 cm	-	436619 39,-	436619 39,-
350 cm	N: 50 cm	-	436627 44,20	436627 44,20
375 cm	P: 75 cm	-	436628 54,40	436628 54,40
400 cm	Q: 100 cm	-	436629 85,-	436629 85,-
425 cm	R: 125 cm	-	436630 102,-	436630 102,-

#### Lieferumfang Grundmodell:

Frontteil mit Fenster und Vorhängen, 2 Seitenteile, Heringe.

#### Zubehör:

Vorhänge, 1 Paar	43550	50,10
Vorhänge, 3 Paar	435501	115,-
<b>Kit Privacy O</b>	E4263	45,20

zur Montage an Thule-Markise  
Windblenden: Seite 189

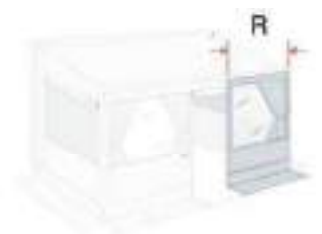

#### Door Pole



#### Magic Kit Privacy



#### Telekopierbare Verstärkungsstangen

Verstärken die Markisenstützen bei Markisenzelten

#### Magic Kit Privacy Front

für Privacy 260 bis 360 & 450	44410	105,-
für Privacy 400, 410 & 440	44411	132,-
für Privacy 500 & 550	44412	150,-
<b>Magic Kit Privacy Side</b>	44413	65,30

#### Andruckstangen

Senkrecht gestänge zur Unterstützung des Vorzeltes Privacy an der Fahrzeugwand.

Separat zu bestellen bei Privacy Room Light (Seite 155) und Privacy Room CS Light (Seite 157).

E3542 73,30

#### Door Pole, senkrechte Türstange

Sorgt für besseren Halt der Frontwand im Türbereich.		
für Fiamma F45	44409	32,60
für Fiamma F65 & F80	444090	35,30



Alle Crystalfenster können geöffnet werden



ab **1238,-**



Tuchfarben



Detail

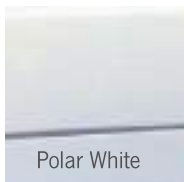

Gehäusefarbe



ZIP S



ZIP L

## FIAMMA ZIP – Markise und Vorzelt im Set bestellen

- Markise auf Basis F45 und komplettes Vorzelt zusammenstellen
- Seitenteile werden mit Reißverschlüssen mit dem Markisentuch verbunden
- Erhöhte Dichtigkeit gegen Wind
- Die Tür in der Front kann links oder rechts montiert werden
- Das Befestigungssystem (Rapid Set) stabilisiert das Vorzelt
- Dichte Verbindung zum Fahrzeug durch gepolsterten Steg

**Lieferumfang:** Markise basierend auf F45 inkl. Montagehalterungen/Adapter, Front- und Seitenteile, ZIP-Reißverschlussystem, Crystal-Fenster aufrollbar, serienmäßig mit Moskitonetz und Vorhängen, Befestigungssystem Rapid Set und Rafter-Spannstange, Skirting-Windblenden, Spannbändern, Haken und Mega Bag für Privacy und Gestänge

### Zubehör für Fiamma ZIP:

Zusätzliche Spannstangen	siehe Seite 155
Vorhänge, 1 Paar	<b>43550 50,10</b>
Vorhänge, 3 Paar	<b>435501 115,-</b>

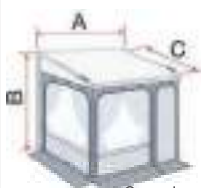

Grundmodell



①



②



③

### So bestellen Sie die Fiamma ZIP mit passendem Vorzelt

Wählen Sie die Länge der Markise entsprechend Ihren Bedürfnissen. Bestellen Sie wenn gewünscht das passende Vorzelt Grundmodell in der gewünschten Anbauhöhe hinzu und ergänzen die volle Breite mit den angegebenen Frontpanel-Erweiterungen.

1. Markise wählen				+ 2. Vorzelt Grundmodell dazu bestellen				+ 3. Front-erweiterung				
Markisenmodell	(A) Breite gesamt	(C) Auszug	Gewicht	Farbe Royal Grey	Farbe Royal Blue	Preis	Vorzelt Grundmodell in 2 Höhen erhältlich	Art.-Nr.	Preis	Erweiterung Frontpanele dazubestellen	Art.-Nr.	Preis
ZIP 300 (F45S)	306 cm	250 cm	23,5 kg	434051	434052	870,-	Privacy Room M B: 225 - 250 cm oder	434037	1238,-	—	—	—
ZIP 350 (F45S)	356 cm		23,5 kg	434053	434054	919,-				① 50 cm	435311	52,70
ZIP 400 (F45L)	406 cm		36,5 kg	434055	434056	1202,-	Privacy Room L B: 225 - 250 cm	434038	1247,-	② 100 cm	436623	105,-
ZIP 450 (F45L)	456 cm		36,5 kg	434057	434058	1392,-				③ 150 cm	436625	150,-

## CARAVANSTORE

### Die Caravanmarkise im Futteral

- Leicht und kompakt, Arme und Stützfüße liegen im Markisenrohr
- Auszug auf halbe Länge möglich
- Wasserdichtes Futteral
- Montage in die vorhandene Kederschiene
- Markisentuch leicht und wasserdicht, kann in beide Richtungen aufgerollt werden
- Keine Faltenbildung, auch wenn Markise länger geschlossen ist
- Für Caravans, Faltcaravans und kleine Reisemobile

Zubehör:

Blocker Front-/Seitenteile  
Privacy Room CS Light

Seite 152-153  
siehe unten

### Kit Hobby

Zur Montage der Caravanstore an Hobby Wohnwagen 2009.

E3325 14,60



Montage in der Kederschiene ohne Bohren

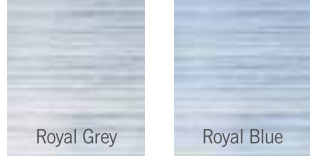

Tuchfarbe  
Royal Grey      Royal Blue

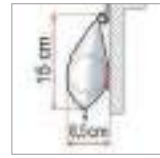

Maße



Besonderheiten  
2 x Kederschiene



Stützfüße im Markisenrohr

## Fiamma Caravanstore/Caravanstore XL – die leichte Caravan Markise für die Kederschiene

	Futteral hellgrau										Futteral schwarz		
Typ	190	225	255	280 XL	310 XL	360 XL	410 XL <sup>1)</sup>	440 XL <sup>2)</sup>	500 XL <sup>3)</sup>	550 XL <sup>3)</sup>	310 XL	360 XL	410 XL <sup>2)</sup>
Breite gesamt	193 cm	235 cm	264 cm	286 cm	316 cm	366 cm	415 cm	448 cm	497 cm	547 cm	316 cm	366 cm	415 cm
Tuchbreite	162 cm	202 cm	232 cm	254 cm	284 cm	334 cm	384 cm	414 cm	465 cm	515 cm	284 cm	334 cm	384 cm
Auszug	180 cm	225 cm	225 cm	250 cm	250 cm	250 cm	250 cm	250 cm	250 cm	250 cm	250 cm	250 cm	250 cm
Gewicht	6,0 kg	7,5 kg	8,5 kg	10,1 kg	11,2 kg	12,3 kg	13,5 kg	14,6 kg	15,8 kg	16,9 kg	11,2 kg	12,3 kg	13,5 kg
Royal Grey	44362	443621	443622	44423	444231	444232	444233	444234	444235	444236	44425	444251	444252
Royal Blue	44363	443631	443632	44424	444241	444242	444243	444244	444245	444246			
Preis	359,-	386,-	406,-	409,-	414,-	440,-	489,-	568,-	622,-	677,-	470,-	489,-	536,-

<sup>1)</sup> Bei 410 cm inkl.: 1 Spannstange Rafter    <sup>2)</sup> Bei 440 cm inkl.: 1 Rafter + zusätzl. Frontabstützung    <sup>3)</sup> Bei 500 cm + 550 cm inkl.: 2 zusätzl. Frontabstützungen



## PRIVACY ROOM CS Light

### Mehr Wohnraum für die Caravanstore und Caravanstore XL durch Vorzelt-Nachrüstset

- Für Caravanstore ab Modell 2004 mit Markisen-Auszug von 225 cm und Caravanstore XL mit 250 cm Auszug
- Mit Fast Clip Befestigungssystem:
- Verbindung zur Caravanwand durch elastische Spannbänder
- Front in die Kederschiene einziehbar
- Verbindung Front-/Seitenteile durch Reißverschlüsse
- Tür links oder rechts einziehbar
- Fenster der Front mit Vorhängen
- Fenster der Seitenteile mit Moskitonetzen
- Inkl. Packtasche Mega Bag light

### Markisenzelt-Nachrüst-Set für Caravanstore/Caravanstore XL

Grundmodell		CS Light 280	CS Light 310	CS Light XL 280	CS Light XL 310	
		435636	795,-	435637	813,-	
				435758	846,-	
				435759	856,-	
Markisenlänge	Frontpaneele	+ Front-Erweiterungssets, um die Breite anzupassen				
360 cm	N: 50 cm		436627	44,20	436627	44,20
410 cm	Q: 100 cm		436629	85,-	436629	85,-
440 cm	S: 130 cm		436632	102,-	436632	102,-
500 cm	V: 190 cm				436633	112,-
550 cm	K + K + V 20(2x)+190cm				2 x 436631	102,-
					+ 436633	112,-





## Ersatzteile für Fiamma Markisen

### Endkappen Gehäuse

für F45i, F1		
weiß, rechts	43826	23,10
weiß, links	438261	16,70
silber, rechts	438262	20,30
silber, links	438263	20,30
für F45 Plus, F50		
weiß, rechts	43827	23,30
weiß, links	438271	23,30
für F45iL, F1L		
weiß, rechts	43828	23,30
weiß, links	438281	18,90
silber, rechts	438282	38,40
silber, links	438283	38,40
für F45 Plus L		
weiß, rechts	43829	23,30
weiß, links	438291	23,30
für F65, Eagle		
weiß, rechts	43830	18,90
weiß, links	438301	18,90
silber, rechts	438302	21,70
silber, links	438303	21,70
für F65S		
weiß, rechts	E4869	44,90
weiß, links	438304	44,90
Clips für Privacy Room		
10 St.	43834	30,20



Endkappen  
(Symboldarstellung)



### Endkappen Frontprofil

für F45i, F1		
weiß, rechts	43831	10,-
weiß, links	438311	10,-
silber, rechts	438312	13,80
silber, links	438313	13,80
für F45iL, F1L		
weiß, rechts	43832	10,-
weiß, links	438321	10,-
silber, rechts	438322	13,80
silber, links	438323	13,80
für F65, Eagle		
weiß, rechts	43833	13,60
weiß, links	438331	13,60
silber, rechts	438332	15,40
silber, links	438333	15,40
für F65s		
weiß, links	E3807	12,70



Endkappen  
Frontprofil  
(Symboldarstellung)



### Markisenfußgelenke oben

für F45i, F1		
rechts	43822	12,90
links	438221	12,90
für F45iL, F45TiL, F1L, F65		
rechts	43823	16,40
links	438231	16,40



Gelenk



Rändel

### Markisenfußverriegelung

für Markisenfuß mit Rändelschraube		
1 St.	43824	6,40
für Caravanstore, F35		
2 St.	438242	23,90



Fußverriegelung

### Sperrstück für Kederschiene

für Caravanstore		
2 St.	43825	10,80

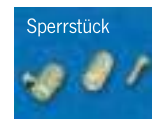

Sperrstück

### Handkurbeln, Griff klappbar

51 cm	43356	38,80
123 cm	43357	40,50

### Handkurbel teleskopierbar

154 - 240 cm	43358	55,20
2 Befestigungs-Clips	43486	9,90

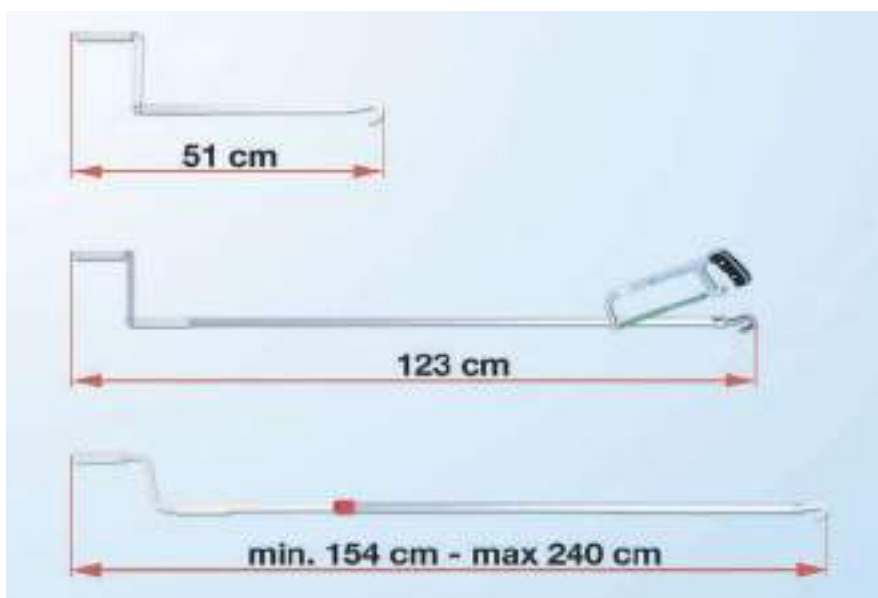

Alle Bilder in symbolischer Darstellung. Weitere Ersatzteile finden Sie auf unserer Homepage [www.reimo.com](http://www.reimo.com) beim jeweiligen Artikel.

**CARAVANSTORE ZIP**

Wohnwagenmarkise und passendes Vorzelt  
Jetzt noch größerer Auszug 2,50 m



3 zu öffnende Fenster mit Moskitonetz

Royal Grey

Royal Blue

### Caravanmarkise im Futteral

- Markise im Futteral, Vorzelt als Zubehör bestellbar
- Robuste YKK-Reißverschlüsse
- Gestänge „Rapid“ – erleichterter Aufbau

### Lieferumfang Markise:

Caravanstore-Markise, Alu-Gestänge „Rapid Set“ und Mega Bag. Ab Typ 360 mit zusätzlicher Frontabstützung, ab Typ 500 mit 2 zusätzlichen Frontabstützungen.



### Optionales Privacy Caravanstore Zip Vorzelt

- Hochrollbares Frontteil und Seitenteile
- Robuste YKK-Reißverschlüsse
- Inkl. Transporttasche „Mega Bag“

### Lieferumfang Vorzelt:

Front mit Tür und 2 Seitenwänden, jeweils inkl. Fenster mit Moskitonetz und Vorhängen, Alu-Gestänge „Rapid Set“, Spannbändern, Haken und Mega Bag.

### Zubehör:

Vorhänge, 1 Paar	43550	50,10
Vorhänge, 3 Paar	435501	115,-

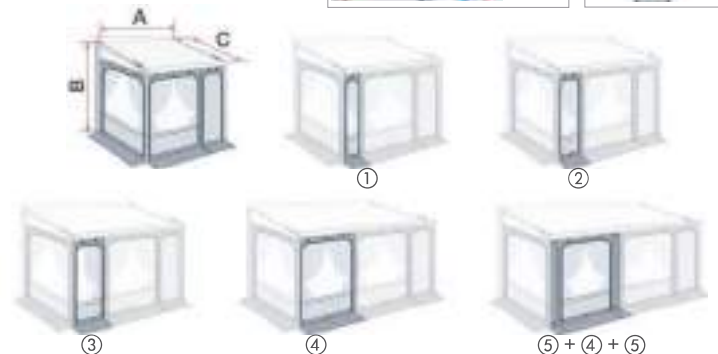

### So bestellen Sie die CaravanStore ZIP XL mit passendem Vorzelt

Wählen Sie die Länge der Markise entsprechend Ihren Bedürfnissen. Bestellen Sie wenn gewünscht das passende Vorzelt Grundmodell hinzu und ergänzen die volle Breite mit den angegebenen Frontpanel-Erweiterungen.

1. Markise wählen							+ 2. Vorzelt Grundmodell dazu bestellen			+ 3. Front-erweiterung		
Markisenmodell CaravanStore	(A) Breite gesamt	(B) Anbauhöhe/ (C) Auszug	Gewicht	Farbe Royal Grey	Farbe Royal Blue	Preis	Passendes Vorzelt Grundmodell Privacy Cstore ZIP	Art.-Nr.	Preis	Erweiterung Frontpanele dazubestellen	Art.-Nr.	Preis
ZIP XL 280	288 cm	240-260 / 250 cm	31,1 kg	443751	443752	539,-	XL 280	443766	1183,-	—	—	—
ZIP XL 310	318 cm		32,5 kg	443753	443754	550,-	XL 310	443767	1244,-	—	—	—
ZIP XL 360	369 cm		34,3 kg	443755	443756	643,-	XL 310	443767	1244,-	① 50 cm	435311	52,70
ZIP XL 410	419 cm		35,7 kg	443757	443758	664,-				② 100 cm	436623	105,-
ZIP XL 440	449 cm		37,2 kg	443759	443761	684,-				③ 130 cm	436634	129,-
ZIP XL 500	509 cm		38,9 kg	443762	443763	830,-				④ 190 cm	436635	179,-
ZIP XL 550	559 cm		40,7 kg	443764	443765	871,-				⑤ 2x 20 cm +	436620 436635	47,60 179,-

**NEW  
2022**



## Kit Privacy 0 – Optionales Kit

Optionales Kit, das die Montage der Fiamma-Produkte Privacy Room und Privacy Room Light an den Markisen Thule 4900-5002-5003-5200, Tristor 2 ermöglicht.

Gewicht 0,2 kg

E4263

45,20

## Markisenspannstangen – Rafter / Rafter PRO

- Erhöht die Steifigkeit der Markise, bessere Tuchspannung
- Für Markisen bis 250 cm Auszug (von 142–265 cm verstellbar)
- Geeignet für alle Gehäusemarkisen

### Rafter gerade



Rafter – gerade  
Spannstange

434554

44,-

### Rafter PRO gebogen

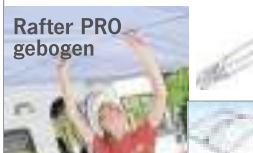

Rafter PRO – gebogene  
Spannstange

Verbessert zusätzlich den Wasserablauf.

Achtung: nicht bei intensiver Sonneneinstrahlung verwenden.

43315

64,10

### Adapter F65

Bei älteren Markisen F65 ist zur Montage der Rafter ein Adapter notwendig.

E4360

8,10

### Rafter LED Rafter LED CS

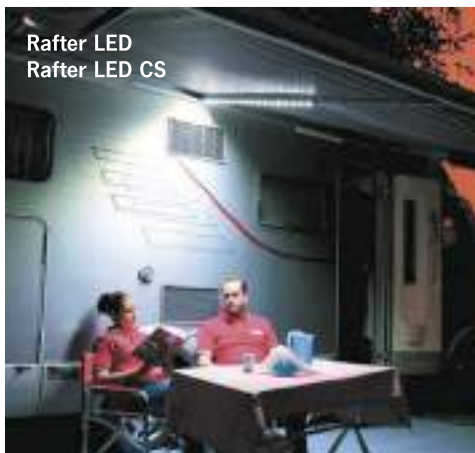

Weitere  
Markisenleuchten  
finden Sie auf  
Seite 176 + 177

## Rafter LED – Markisenspannstange mit LED

- Spannstange mit eingebauter 12-V-LED-Lampe
- Behagliches Licht mit 36 LED Lichtpunkten, nur 2,7 Watt
- Für Markisen bis 250 cm Auszug (von 142–265 cm verstellbar)

Rafter LED, für F45 und F65

43359

90,30

Rafter LED CS, für F35 Pro und Caravanstore

433592

84,10



## Magic Rafter PRO – Querspannstange mit Erhöhung

- Optimale Querspannung für Markisen bis 450 cm Breite
- Besserer Wasserablauf durch Erhöhung des Tuches
- Eine Versteifung verringert die Windgeräusche
- Achtung: Nicht bei intensiver Sonneneinstrahlung verwenden

43360

120,-



## Rafter Alu-Spannstangen mit Drehverriegelung

Spannstange für Caravanstore  
mit Auszug 225–250 cm

434553

34,60



## Magic Rafter – Querspannstange

- Universal Rafter wird zwischen die Markisenarme geklemmt
- Bessere Tuchspannung, erhöhte Windstabilität

43381

66,-

Abb. zeigt Aluminium



## Wandhalterung

Stützfüße werden sicher eingehakt.  
Zum Anbringen an der Fahrzeugwand.

Aluminium

43549

33,80

Kunststoff weiß

E1887

25,20



## Privacy Rail Kit

Kederschienen-Kit, mit 4 Schienen von je 100 cm, welche die Anbringung eines zusätzlichen Frontteiles ermöglicht, sollte die Markise keine doppelte Kederschiene in der Frontblende haben. Auch zum Anbringen an die Seitenteile geeignet

43596

31,10



**NEW 2022**

### Transporttasche

- Große und robuste Tasche
- Ideal zum Transport von Gestängen & Zelten

**Mega Bag Elite** (graue Seiten/rote Träger)  
Maße: L150 x H35 x T35 cm **443971 134,-**

**NEW 2022 Mega Bag Smart L** (schwarze Seiten/rote Träger)  
Maße: L195 x H25 x T25 cm **443973 72,70**



**Set aus 6 Haken** zum Einziehen in die Kederleiste des Frontprofils. Passend für Fiamma- und Thule Omnistor-Markisen. Mit 7 mm Bohrung.  
**43443 7,50**



**Regenendkappen** leiten Regenwasser gezielt ab. Ideal zum Einsatz bei Markisenvorzelten  
2 Gummiabdeckungen zum Aufsetzen auf die Frontblende. Für F45 und Fiamma ZIP.

Rain Caps F45S **43408 19,90**  
Rain Caps F45L **43409 20,20**



**Markisen-Spoiler** verbessert Luftwiderstand und Optik. Schutz vor Beschädigungen. Material ABS. Wird mit Sikaflex angeklebt. Für Markise F 45, F 45L und andere.

**43493 25,90**



### Markisen Reparatur-Set

- Schnelle Reparatur bei Rissen im Markisentuch
- Selbstklebend
- Leichte Handhabung

**43540 21,30**



**Halteplatten PLATE** Zur Stützfußbefestigung am Boden, sicherer bei Wind. Kunststoff. Mit Heringen für Fiamma und Omnistor. 20 x 20 cm. 2 Stück **43547 14,40**

### RainGuard Markisenabdichtung

- Abdichtung gegen eindringendes Wasser
- zwischen Markise und Fahrzeugwand.
- Verhindert den Durchfluss von Regenwasser.

#### RainGuard Van

Für Markisen F45S und F35 Pro, welche mit kleinem Abstand an an Minivans montiert sind. Breite 11 cm, Farbe Schwarz  
300 cm **433881 86,90**



#### RainGuard California

Für Markisen an VW T5/ T6 California. Montage durch Einstecken an der original VW-Schiene. Länge 200 cm.  
**433880 38,60**

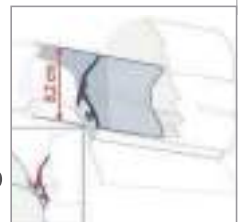

#### RainGuard Lower

Für F45S Markisen bei Abstand zwischen Kassette und Fahrzeug bei erhöhter Montage. lfm **43388 10,60**  
550 cm **433882 66,20**

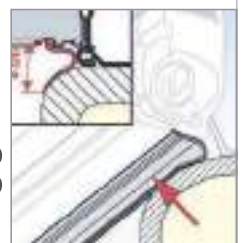

#### RainGuard S

Für Markisen, die mit Standardhalterung an flacher Wand montiert sind. Klemmt hinter der Markise. lfm **43384 7,90**  
550 cm **433841 45,90**

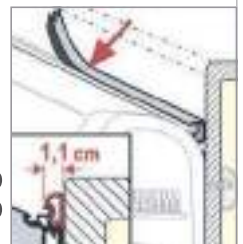

#### RainGuard M

Für Markisen, die mit bis zu 4 cm abstehenden Adaptern oder an gewölbten Wänden montiert sind. lfm **43383 8,70**  
550 cm **433831 49,60**



#### RainGuard L

Für Markisen, die mit bis zu 9 cm abstehenden Adaptern oder an stark gewölbten Wänden montiert sind. lfm **43485 9,40**  
550 cm **434852 56,-**



#### RainGuard Kit F65/F80

Für F 65 oder F 80S, decken den Spalt zwischen Dach und Adapter ab. 450 cm. Selbstklebend **434851 39,20**

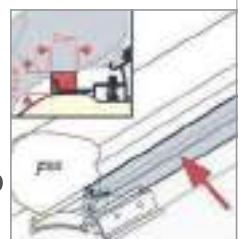

## Thule Omnistor 6300 260 cm bis 500 cm

Maximaler Auszug 250 cm



Tuchfarben



Maße

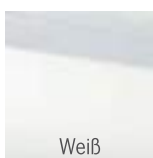

Gehäusefarben

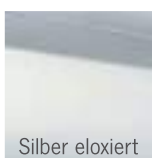

Silber eloxiert

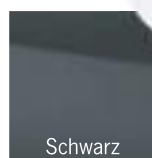

Schwarz

Weitere Markisen speziell für Fiat Ducato finden Sie auf Seite 123 – 133 und Seite 161.

### Schatten und Wetterschutz für Kastenwagen, Reisemobile und Wohnwagen

- Breiten bis 500 cm, einstellbarer Ausfallwinkel
- Ab 375 cm mit zusätzlichen Spannarmen für perfekt gespanntes Markisentuch
- 3. Stützfuß ab 375 cm Breite zur Erhöhung der Stabilität optional möglich
- Integrierte Regenrinne in der Frontleiste

### Lieferumfang für Thule Omnistor 6300

Teleskopierbare Kurbel, Stützfußbefestigung an der Wand und Heringe.

### Zubehör für Thule Omnistor 6300

Fahrzeugspezifische Adaptersets, zur Montage unbedingt erforderlich	Seite 165
Thule Markisenzelt QuickFit, Panorama oder Residence G3	Seite 175 – 177
Thule Windscreen, Sun- und Rainblocker	Seite 178 – 179
Spannstangen und Zubehör	Seite 181
<b>3. Stützfuß</b> (möglich ab 375 cm Breite)	<b>E5049 76,-</b>

#### Thule Omnistor 6300 – Gehäusefarbe Silber eloxiert

Breite	325 cm	350 cm	375 cm	400 cm	450 cm
Auszug	250 cm	250 cm	250 cm	250 cm	250 cm
Gewicht	25,1 kg	26,8 kg	28,5 kg	30,5 kg	31,4 kg
Mystic Grau	42832	428320	428321	428322	428323
Saphir Blau	42833	428330	428331	428332	428333
Preis	1044,-	1044,-	1094,-	1124,-	1194,-

### Zelt- und LED-Montageschiene

Montageschienen zum Anbringen unterhalb der Markise. Zum Anbringen von Markisenvorzelt QuickFit und gleichzeitiger Montage einer LED-Beleuchtung. 3 Schienen à 130 cm. Anthrazit

**43889 58,-**

### LED Strip, seitlich abstrahlend

Spezielles LED-Band für obige LED Montageschiene. Seitlich abstrahlend, selbstklebend. 12 V. Länge 400 cm

**43890 119,-**

#### Thule Omnistor 6300 – Gehäusefarbe Weiß

Breite	260 cm	300 cm	325 cm	350 cm	375 cm	400 cm	425 cm	450 cm	500 cm
Auszug	200 cm	250 cm	250 cm	250 cm	250 cm	250 cm	250 cm	250 cm	250 cm
Gewicht	20,6 kg	24,1 kg	25,1 kg	26,8 kg	28,5 kg	30,5 kg	31,8 kg	33 kg	35,6 kg
Mystic Grau	42830	428301	428302	428303	428304	428305	428306	428307	428308
Saphir Blau	42831	428311	428312	428313	428314	428315	428316	428317	428318
Preis	819,-	889,-	1019,-	1019,-	1069,-	1099,-	1169,-	1169,-	1259,-

### Motorkit für Thule Omnistor 6300

zum Nachrüsten eines 230-V-Rohrmotors an vorhandener Markise.

Weiß	<b>430754 440,-</b>
Silber eloxiert	<b>430755 440,-</b>
Schwarz	<b>430756 440,-</b>

#### Thule Omnistor 6300 – Gehäusefarbe Schwarz

Breite	260 cm	300 cm	325 cm	350 cm	375 cm	400 cm	425 cm
Auszug	200 cm	250 cm	250 cm	250 cm	250 cm	250 cm	250 cm
Gewicht	20,6 kg	24,1 kg	25,1 kg	26,8 kg	28,5 kg	30,5 kg	31,8 kg
Mystic Grau	42834	428340	428341	428342	428343	428344	428330
Preis	844,-	914,-	1044,-	1044,-	1094,-	1124,-	1194,-



Der TÜV Rheinland, einer der qualifiziertesten Anbieter für Produktprüfung und Zertifizierung, hat auch viele Thule Produkte zertifiziert.



**Zusätzliche Spannarme**  
Robuste Gelenkarme mit integrierten, patentierten Spannarmen sorgen für ein perfekt gespanntes Markisentuch.

# Dachmarkisen-Set und Markisenvorzelte für Fiat Ducato

## Dachmarkisen-Set Thule Omnistor 6300 für Fiat Ducato ab 2007

- Für Fiat Ducato ab Baujahr 2007 mit Fahrzeughöhe H2 (ca. 252 cm)
- Inkl. Adapterset und Dichtschaumband zwischen Markise und Fahrzeug und Adapter-Abdeckkappen
- Für Fahrzeuge mit
 

Länge 541 cm	= Markise 325 cm
Länge 599 cm	= Markise 375 cm
Länge 636 cm	= Markise 400 cm



### Markisenset mit 6300 inkl. Adapter

Breite	325 cm	375 cm	400 cm
Auszug	250 cm	250 cm	250 cm
Gewicht	24,0 kg	27,5 kg	29,0 kg

### Gehäuse Weiß – Kappen Weiß

Mystic Grau	428000	428001	428002
Preis	1164,-	1210,-	1244,-

### Gehäuse Silber – Kappen schwarz

Mystic Grau	428065	428066	428067
Preis	1189,-	1235,-	1269,-

### Gehäuse Silber – Kappen grau

Mystic Grau	428072	428073	428074
Preis	1189,-	1235,-	1269,-

### Gehäuse Schwarz – Kappen schwarz

Mystic Grau	428075	428076	428077
Preis	1189,-	1235,-	1269,-



Tuchfarbe

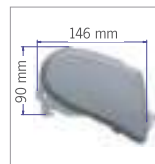

Maße

- Gehäusefarben:  
 Weiß – Kappen Weiß  
 Silber – Kappen Schwarz  
 Silber – Kappen Grau  
 Schwarz – Kappen Schwarz



## Markisenvorzelt Panorama für FIAT Ducato Kastenwagen



- Seitenteile an die Fahrzeugkontur angepasst
- Alle Seiten vollständig mit Reißverschluss herausnehmbar
- OPTION: Herausnehmbare Moskitogitter
- Inkl. Bodenschütze und 2 Packtaschen

**Lieferumfang:** Zelt, Packtasche, Heringe und Windblende, damit keine Zugluft unter dem Fahrzeug herziehen kann.

**Weitere Infos und Zubehör:** Siehe Seite 174.

### Thule Panorama - Markisenzelt für Ducato H2

Zeltbreite	Anbauhöhe	Art.-Nr.	Preis
325 cm	Ducato (230-250 cm)	431791	2460,-
375 cm	Ducato (230-250 cm)	431792	2540,-
400 cm	Ducato (230-250 cm)	431793	2540,-



Foto zeigt Markisenzelt mit optionalen Moskitonetz.

## Markisenvorzelt QuickFit für FIAT Ducato Kastenwagen

- Seitenteile an die Fahrzeugkontur angepasst
- kleines Packmaß
- Inklusive Bodenschürze und Vorhänge
- Frontfenster lässt sich komplett öffnen
- 18 kg leicht
- Passend für alle Fiat Ducato Markisenbreiten (325 cm - 350 cm - 375 cm - 400 cm)
- Auch für Ducato-Modelle vor 2007 geeignet.

### Lieferumfang:

Zelt, Packtasche (Maß ca. 70x35x35 cm), Heringe, Vorhänge und Windblende, damit keine Zugluft unter dem Fahrzeug herziehen kann.

**Weitere Infos und Zubehör:** Siehe Seite 173.



Dachmontageset  
3 Schienen á 130 cm  
432143 41,-



Inkl. Packtasche

### Thule QuickFit - Markisenzelt für Ducato H2

Zeltbreite	Anbauhöhe	Art.-Nr.	Preis
300 cm	Ducato (230-250 cm)	432145	829,-





## Thule Omnistor 9200 400 cm bis 600 cm

Maximaler Auszug 300 cm

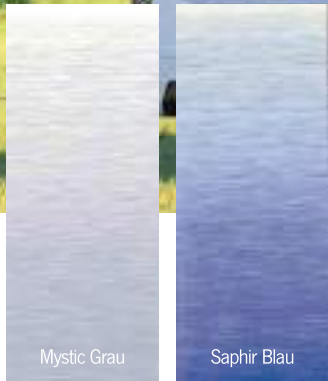

Mystic Grau

Saphir Blau

Tuchfarben

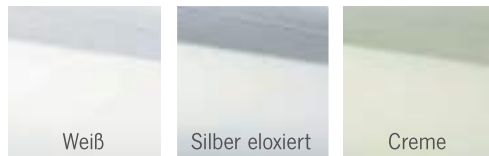

Weiß

Silber eloxiert

Creme

Gehäusefarben



Maße



Motorkit für Thule Omnistor 9200

### Extra großer Schatten für extra große Fahrzeuge

- Größter Auszug mit 300 cm – Breite bis zu 6 m
- Mit verschiedenen Adaptersets für viele Fahrzeugtypen optimal geeignet
- Mit integrierten Zusatz-Spannarmen für hohe Tuchspannung

### Lieferumfang Thule Omnistor 9200

Teleskopierbare Kurbel, Stützfußbefestigung an der Wand, Heringe und Spannstange.



### Die Thule Omnistor 9200 mit 230V EM Motorkit

- 230 VAC EM (= electronic-mechanical limit switch) Motor
- Inklusive Fernbedienung und Kontrollbox
- Die Kontrollbox sorgt dafür, dass die Markise nicht geöffnet werden kann, während der Fahrt
- Einfacher Anschluss an ein 230 VAC-Netz (bei einem 12V-Anschluss können Sie einen einen 300-Watt-Wechselrichter verwenden)

Kontrollbox Abmessungen: 160 x 92 x 51 mm, Kabellänge Motor: 5 m, Stromversorgung: 4 x 0,75 mm<sup>2</sup>. EMC-geprüft, Motor mit thermischem Schutz.

### Montage

Unbedingt einen der aufgeführten Adapter auf Seite 165 mitbestellen.

### Zubehör für Thule Omnistor 9200

Thule Panorama Markisenzelt	Seite 176
Thule Residence G3 Markisenzelt	Seite 177
Thule Windscreen, Sun- und Rainblocker	Seite 178 – 179

### NEUES Motorkit für Thule Omnistor 9200

zum Nachrüsten eines 230 V EM Motors an vorhandener Markise. Einfache Programmierung, mit Steuerkasten und Fernbedienung. Beschreibung siehe oben

Weiß	426722	660,-
Silber eloxiert	426723	660,-
Creme	426724	660,-

### Passender Wechselrichter 12V auf 230V

zum Anschluss des Markisenmotors an das 12 Volt Bordsystem. Dauerleistung 500 W

82293	74,90
-------	-------

### Thule Omnistor 9200

Breite	400 cm	450 cm	500 cm	550 cm	600 cm
Auszug	300 cm	300 cm	300 cm	300 cm	300 cm
Gewicht	41,0 kg	44,5 kg	48,0 kg	51,5 kg	55,0 kg

### Gehäusefarbe Weiß

Mystic Grau	428200	428210	428220	428230	428240
Saphir Blau	428202	428212	428222	428232	428242
Preis	1399,-	1589,-	1769,-	1949,-	2099,-

### NEU: Gehäusefarbe Weiß mit 230V EM Motor\*

Mystic Grau	426748	426745	426749	426752	426755
Preis	1919,-	2109,-	2289,-	2469,-	2619,-

### Gehäusefarbe Silber eloxiert

Mystic Grau	428204	428214	428223	428234	42825
Saphir Blau	428205	—	428225	428235	428250
Preis	1439,-	1629,-	1809,-	1989,-	2139,-

### NEU: Gehäusefarbe Silber eloxiert mit 230V EM Motor\*

Mystic Grau	426743	426746	426750	426753	426756
Preis	1959,-	2149,-	2329,-	2509,-	2659,-

### Gehäusefarbe Creme

Mystic Grau	42826	428260	428261	428262	—
Preis	1399,-	1589,-	1769,-	1949,-	—

### NEU: Gehäusefarbe Creme mit 230V EM Motor\*

Mystic Grau	426744	426747	426751	426754	426757
Preis	1919,-	2109,-	2289,-	2469,-	2619,-

\*Das Gewicht erhöht sich um ca. 3 kg

### Montagesystem für ebene Dächer

Adapter werden auf kipp- und verschiebbare Querschienen montiert. Markise schließt mit Dachrand oder Kederschiene ab. Wird mit der Kantenleiste verschraubt. Für Markisenbreiten bis 350 cm benötigen Sie 1 x Set 2, für Breiten von 375 cm bis 400 cm benötigen Sie 1 x Set 3 und für Breiten ab 450 cm benötigen Sie 2 x Set 2.

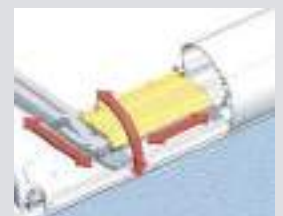

Set 2 mit 2 Montageschienen	43010	175,-
Set 3 mit 3 Montageschienen	43011	244,-

**Dach-Montage-Adapter für Kastenwagen und Busse**



**Renault/Opel**  
 Renault Master,  
 Opel Movano  
 bis Baujahr 2010  
 2 Halter 43023 144,-  
 ab Bj. 2011  
 2 Halter 43016 150,-



**Mercedes / VW**  
 Mercedes Sprinter bis '18,  
 VW Crafter bis '17  
 Nur für Serienhochdach  
 3 Halter 43041 115,-



Für Hochdach H2

**Fiat Ducato, Peugeot Boxer, Citroën Jumper ab 2007**  
 Set für Markisenbreite 325 cm  
 3-tlg. 430092 170,-  
 Set für Breite 375 und 400 cm  
 4-tlg. 430093 183,-



**Fiat / Peugeot / Citroën**  
 Fiat Ducato, Peugeot Boxer,  
 Citroën Jumper 1994-2006  
 2 Halter 43022 136,-



TO 5200

**Ducato H2 Lift Roof Adapter**  
 315 cm 430637 247,-  
 375cm 430638 270,-  
 400 cm 430639 270,-



**VW Crafter**  
 ab Baujahr 2017  
 Nur für Serienhochdach H2  
 3 Halter 43048 300,-  
 UK-Version 43055 300,-

**Universal-Wand-Montage-Adapter für Reisemobile und Wohnwagen**



TO 5200  
 TO 4200  
 TO 2000

**Omni Roof**  
**Universal-Dachadapter**  
 für Halterung auf dem Dach von Reisemobilen/Wohnwagen, 3x8 cm  
 3 Halter 43064 90,-



TO 5200  
 TO 4200  
 TO 2000

**Omni Wall**  
**Universaladapter** für diverse, universelle Anbringung an Reisemobilen/Caravan, 2x8 cm + 1x4 cm  
 3 Halter 43053 78,-

**Thule Roof Rack für Fiat Ducato ab 2007 mit Höhe H2**

**Längstraversen mit Adapter zur Markisenmontage T06300**

- Set mit 2 Basisschienen mit SmartClamps ① und Markisenbefestigungen ③.
- Das Dach muss 10 cm von den Befestigungspunkten nach innen frei von Hindernissen sein.
- Montage der SmartClamps ① an den originalen Befestigungspunkten.
- Die Basisschienen ② werden verklebt und mit den SmartClamps verbunden.



Fahrzeuglänge	Markise	Art.-Nr.	Preis
541 cm	3,25 m	41103	349,-
599 cm	3,75 m	41104	389,-
636 cm	4,00 m	41105	399,-

**Dach-Montage-Adapter für Reisemobile und Wohnwagen**



TO 9200  
 TO 6200  
 TO 6300

**Caravan Roof**  
 Z. B. Dethlefs Wohnwagen 2014, Fendt Wohnwagen (außer Brillant), auch LMC und Trigano Wohnwagen  
 400 cm 431145 244,-  
 450 cm 431146 299,-  
 500 cm 431147 299,-  
 550 cm 431148 358,-



TO 9200  
 TO 6200  
 TO 6300

**Hymer**  
 Hymer 2013 Wohnwagen und Reisemobile, Eriba Nova  
 350 cm 43114 212,-  
 400 cm 431140 244,-  
 450 cm 431141 299,-  
 500 cm 431142 299,-  
 550 cm 431143 358,-  
 600 cm 431144 358,-



TO 9200  
 TO 6200  
 TO 6300

**Roof Top Adapter**  
 Für Reisemobile & Caravans mit flachen Dächern, 2x27 cm + 2x50 cm.  
 4 Halter 430410 148,-



TO 9200  
 TO 6200  
 TO 6300

**Adria Roof Adapter**  
 Für Caravan ab Modell 2015, Markisenbreiten von 2-6 m.  
 43134 183,-



TO 9200  
 TO 6200  
 TO 6300

**Flat Adapter**  
 Verhindert auch den Regenwasserdurchlauf.  
 300 cm 43027 190,-  
 350 cm 43028 212,-  
 400 cm 43029 244,-



TO 9200  
 TO 6200  
 TO 6300

**Carthago Chic**  
 Ab Baujahr 2014  
 400 cm 430211 244,-  
 450 cm 430212 299,-  
 500 cm 430213 299,-  
 Bis Baujahr 2014  
 400 cm E3741 244,-  
 450 cm 43021 299,-  
 500 cm E3543 299,-  
 550 cm 43109 358,-



TO 9200  
 TO 6300

**Rapido**  
 350 cm 430608 291,-  
 400 cm 430609 322,-  
 450 cm 430610 245,-



TO 9200  
 TO 6200  
 TO 6300

**Hobby Caravan 2014**  
 2x60 cm + 2x27 cm  
 E5488 183,-



TO 9200  
 TO 6200  
 TO 6300

**Hobby Optima LED**  
 Deluxe / Premium  
 2x50 cm + 2x27 cm  
 431103 183,-

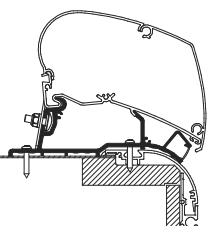

TO 9200  
 TO 6300

**Caravan Roof LED**  
 Integrierter LED-Kanal für eine optionale LED. Passend für verschiedene Fahrzeuge: e.g. Kabe, LeVoyageur Héritage  
 425 cm 426761 311,-  
 450 cm 426762 311,-  
 500 cm 426763 311,-  
 550 cm 426764 369,-  
 600 cm 426765 369,-



TO 9200  
 TO 6200  
 TO 6300

**Rapido Distinction Roof Adapter**  
 450 cm 43046 299,-



TO 9200  
 TO 6200  
 TO 6300

**Hobby Caravan 2009**  
 2x27 cm + 2x50 cm  
 E7013 183,-



TO 9200  
 TO 6200  
 TO 6300

**Hobby Premium und Outour**  
 2x27 cm + 2x50 cm  
 E4542 183,-

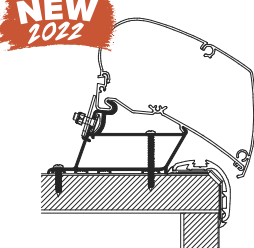

**Carthago Malibu**  
 Malibu Adapter 4,50 m. Auch für Fendt Caravan Modellid ab 2020 geeignet.  
 450 cm 430201 299,-



**Dichtband** selbstklebend, 25x30 mm, 2x200 cm. Zur Abdichtung zwischen Markise und Dach.  
 43292 49,-



## Thule Omnistor 5200 260 cm bis 450 cm

Max. Auszug 250 cm



In den Gehäusefarben  
Weiß, Silber eloxiert und Anthrazit

### Thule Omnistor 5200

Breite cm	190	230	260	300	315	350	375	400	450
Auszug cm	140	180	200	250	250	250	250	250	250
Gewicht kg	14,2	17,0	19,0	22,6	23,4	25,4	26,7	28,0	30,4

### Gehäusefarbe Weiß

Mystic Grau	42600	42601	42602	42603	–	42604	–	42605	42606
Saphir Blau	42607	42608	42609	42610	–	42611	–	42612	42613
Preis	719,-	739,-	779,-	849,-		929,-		999,-	1109,-

### Gehäusefarbe Silber eloxiert

Mystic Grau	42628	42629	42630	42631	–	42632	–	42633	42634
Saphir Blau	–	–	–	–	–	42637	–	–	42639
Preis	744,-	764,-	804,-	874,-		954,-		1024,-	1134,-

### Gehäusefarbe Anthrazit

Mystic Grau	–	–	42650	42651	42669	42652	42678	42653	426530
Preis			804,-	874,-	954,-	954,-	994,-	1024,-	1134,-

### Thule Omnistor 5200 mit 12 V Motor\* – Gehäusefarbe Weiß

Mystic Grau	–	–	–	42595	–	42599	–	42596	42597
Preis				1199,-		1279,-		1349,-	1459,-

\*Das Gesamtgewicht der Markise mit dem Motor erhöht sich um ca. 1 kg

### Schneller Schatten für Reisecaravans, kompakte Reisemobile und Vans

- Auszug bis zu 2,50 m, Breite bis zu 4,50 m
- Elegantes Gehäuse mit integrierter Regenablauffrinne
- Robuste und stabile Gelenkarme mit Ausfalleinstellung Thule Pitch System – Frei einstellbarer Ausfallwinkel
- Optimale Tuchspannung durch zusätzliche Spannarme (ab 400 cm Serie, für 300 cm und 350 cm mit Art.-Nr. 432960 nachrüstbar)
- Dritter Stützfuß kann optional montiert werden
- Tuchrollen-Einstellung für perfekte Schließung

### Zubehör für Omnistor 5200

Adaptersets für spezielle Montagesituationen	S. 172
Thule Markisenzelte	S. 175–177
Thule Windscreen, Sun- und Rainblocker	S. 178–179
Thule Spannstangen	S. 181

**Zusätzliches Spannarm-Set** für 300 cm und 350 cm  
432960 39,-

**Zusätzlicher Stützfuß**, empfohlen ab 350 cm  
E5049 76,-

### Lieferumfang von Thule Omnistor 5200

3 oder 4 Adapter, abhängig von der Länge der Markise, zur Befestigung an einer senkrechten Fahrzeugwand, teleskopierbare Kurbel, Stützfußbefestigung an d. Wand, Heringe u. Spannstange.

### 12 Volt Motorkit für Thule Omnistor 5200

zum Nachrüsten an die vorhandene Markise. Breite + 3 cm, Gewicht + 600 g.

Weiße	430751	440,-
Silber eloxiert	430752	440,-
Anthrazit	430753	440,-

**Zelt- und LED-Montageschiene für Thule Omnistor 5200** zur Montage unter der Markise. Mit Kederschiene zur Anbringung von Zelt EasyLink oder QuickFit und Montageplatz für LED-Lichtstreifen.

	Weiße	Silber	Anthrazit	
300 cm	43149	431490	431491	102,-
350 cm	431492	431493	431494	102,-
400 cm	431495	431496	431497	110,-
450 cm	431498	431499	–	113,-

### Nur bei Thule Omnistor 5200



#### Thule Pitch System

Der einstellbare Ausfallwinkel an den Gelenkarmen der Thule Omnistor 5200 ermöglicht das Ein- und Ausfahren der Markise auch bei geöffneter Tür.



#### Optimale Schließung

Neu ist auch eine einfache Tuchrolleneinstellung für perfektes Schließen auf der gegenüberliegenden Seite des Getriebes.



**Thule Omnistor 8000**  
400 cm bis 600 cm

Max. Auszug 275 cm

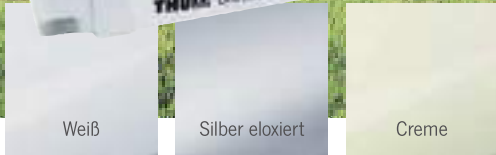

Gehäusefarben



Maße



Tuchfarben

**Edle Wandmarkise mit großem Auszug für große Reisemobile und Wohnwagen**

- Größter Auszug von bis zu 275 cm – Breite bis zu 600 cm
- Gehäuse in Weiß, Eloxiered oder Creme
- Mit integrierten Zusatz-Spannarmlen für hohe Tuchspannung
- Optional ist ein Motorkit mit Fernbedienung erhältlich

**Lieferumfang von Thule Omnistor 8000**

3 oder 4 Adapter, abhängig von der Länge der Markise, zur Befestigung an einer senkrechten Fahrzeugwand, teleskopierbare Kurbel, Stützfußbefestigung an der Wand, Heringe und Spannstanqe.



**Die Thule Omnistor 8000 mit 230 V EM Motorkit**

- 230 VAC EM (= electronical-mechanical limit switch) Motor
- Inklusive Fernbedienung und Kontrollbox
- Die Kontrollbox sorgt dafür, dass die Markise nicht geöffnet werden kann, während der Fahrt
- Einfacher Anschluss an ein 230 VAC-Netz (bei einem 12V-Anschluss können Sie einen einen 300-Watt-Wechselrichter verwenden)

Kontrollbox Abmessungen: 160 x 92 x 51 mm, Kabellänge Motor: 5 m, Stromversorgung: 4 x 0,75 mm<sup>2</sup>. EMC-geprüft, Motor mit thermischem Schutz.

**Zubehör für Thule Omnistor 8000**

Adaptersets für spezielle Montagesituationen	S. 172
Thule QuickFit Markisenzelt	S. 175
Thule Panorama Markisenzelt	S. 176
Thule Residence G3 Markisenzelt	S. 177
Thule Windscreen, Sun- und Rainblocker	S. 178–179

**NEUES Motorkit für Thule Omnistor 8000**

Beschreibung siehe oben

<b>Motorkit 230 Volt EM Weiß</b>	426718	660,-
<b>Motorkit 230 Volt EM Silber eloxiert</b>	426719	660,-
<b>Motorkit 230 Volt EM Creme</b>	426720	660,-
<b>Motorkit 230 Volt EM Anthrazit</b>	426721	660,-

**Passender Wechselrichter 12V auf 230V**

zum Anschluss des Markisenmotors an das 12 Volt Bordsystem.  
Dauerleistung 500 W **82293** 74,90

Thule Omnistor 8000					
Breite	400 cm	450 cm	500 cm	550 cm	600 cm
Auszug	275 cm	275 cm	275 cm	275 cm	275 cm
Gewicht	41,4 kg	44,6 kg	48,2 kg	51,8 kg	55,4 kg

Gehäusefarbe Weiß					
Mystic Grau	4323610	4323640	432370	4323600	4323602
Saphir Blau	4323620	4323650	4323670	4323350	–
Preis	1269,-	1419,-	1669,-	1799,-	1929,-

NEU: Gehäusefarbe Weiß mit 230 V Motor					
Mystic Grau	426725	426728	426731	426735	426739
Preis	1789,-	1939,-	2189,-	2319,-	2449,-

Gehäusefarbe Silber eloxiert					
Mystic Grau	4323810	432383	432389	4323800	4323802
Saphir Blau	–	432386	4323870	–	–
Preis	1309,-	1459,-	1709,-	1839,-	1969,-

NEU: Gehäusefarbe Silber eloxiert mit 230 V Motor					
Mystic Grau	426726	426729	426732	426736	426740
Preis	1829,-	1979,-	2229,-	2359,-	2489,-

Gehäusefarbe Creme					
Mystic Grau	432355	432356	432357	432358	432359
Preis	1269,-	1419,-	1669,-	1799,-	1929,-

NEU: Gehäusefarbe Creme mit 230 V Motor mit 230 V Motor					
Mystic Grau	426727	426730	426733	426737	426741
Preis	1789,-	1939,-	2189,-	2319,-	2449,-

NEU: Gehäusefarbe Anthrazit mit 230 V Motor					
Mystic Grau	–	–	426734	426738	426742
Preis	–	–	2229,-	2359,-	2489,-

\*Das Gesamtgewicht der Markise mit dem Motor erhöht sich um ca. 2 kg



Motorkit für Thule Omnistor 8000

## Schenken Sie Ihrer Markise ein langes Leben

mit den Profi-Reinigungsmitteln



① **Markisenreiniger für Natur- & Synthetikgewebe**  
1000 ml **61417 20,40**

② **THULE PVC Reiniger in der Pumpsprühflasche**  
zur einfachen Reinigung von Markisentüchern.  
500 ml **E6100 8,99**  
GP\* 17,98 / 1 Liter

③ **Schimmel-Entferner** Entfernt gründlich und selbsttätig Schimmel, Stockflecken und muffigen Geruch von Geweben aller Art und schützt vor Neubefall.  
500 ml **61440 13,50**  
GP\* 27,00 / 1 Liter

④ **Schimmel-Entferner**  
Zur Anwendung bei Dachhimmeln, Vinylabdeckungen, Kissen, etc.  
Unbedenklich für alle Oberflächen  
Schwächt weder Gewebe, noch Garne  
650 ml **616092 15,99**  
GP\* 24,60 / 1 l

⑤ **Imprägnier Konzentrat**  
4-fach Imprägnierkonzentrat für alle Verdecke, Sonnensegel, Markisen, Zelte, Sonnenschirme und ähnliche Stoffe. Lösungsmittelfrei.  
1000 ml **61445 27,95**

⑥ **Zelt-Reiniger und Imprägnierer**  
Auch für Sonnenschirme und Kleidung; atmungsaktiv.  
Gegen elektrostatische Aufladung.  
1000 ml **61409 23,95**

⑦ **Nahtdicht**  
Versiegelt wasserabweisend und wetterbeständig. Macht undichte Nähte in Zelten, Markisen, Planen oder Bekleidung wieder wasserdicht.  
100 ml **61446 10,45**  
GP\* 104,50 / 1 Liter

⑧ **Nahtdicht mit Pinsel**  
Gebrauchsfertiger Nahtdichter in der praktischen Pinseldose. Versiegelt alle Nähte und macht undichte Nähte wieder wasserdicht.  
100 ml **61447 13,45**  
GP\* 134,50 / 1 Liter

GP\* = Grundpreis pro angegebener Einheit



# Thule Omnistor 4200

## Perfekt für Compact Vans

### Neue Qualität:

- Schnittiges Design für eine perfekte Integration an den Compact Van durch neue, fahrzeugspezifische Endkappen
- Perfekte Fixierung der Stützfüße
- Verbesserte Verstaung der Stützfüße in der Frontblende
- Am leichtesten in seiner Kategorie: 17,5 kg für 2.60 m Länge
- Zeitgemäßer Look, perfekte Integration auf allen Reisemobilen

### Lieferumfang:

Markise TO4200 in 260 oder 300 cm Breite und Kurbel. Passende, fahrzeugspezifische Adapter sind separat zu bestellen. Gehäuse: Weiß, Silber oder Anthrazit, Tuch: Mystic Grau.



### Thule Omnistor 4200

<b>Breite cm</b>	<b>260</b>	<b>300</b>
Auszug cm	200	250
Gewicht kg	17,5	19,7

### Gehäusefarbe Weiß

Mystic Grau	426771	426773
Preis	705,-	775,-

### Gehäusefarbe Silber eloxiert

Mystic Grau	426772	426774
Preis	705,-	775,-

### Gehäusefarbe Anthrazit

Mystic Grau	426700	426701
Preis	705,-	775,-



Tuchfarbe Mystic Grau



Maße



Gehäusefarbe

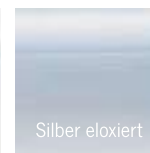

Silber eloxiert

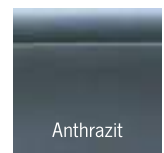

Anthrazit

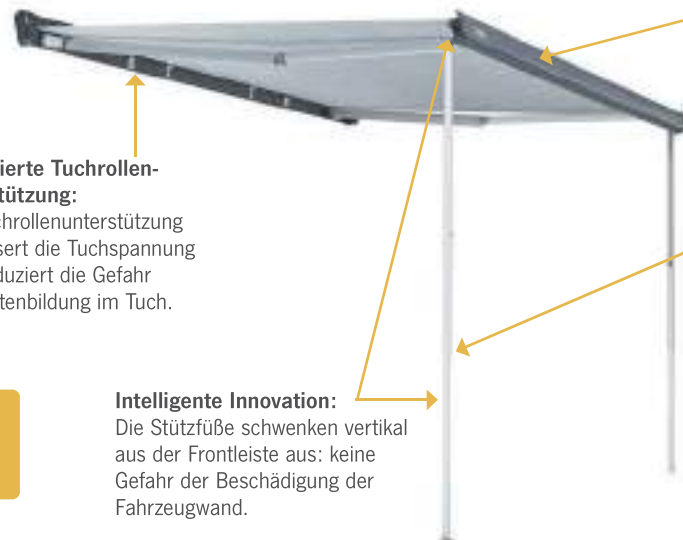

**Patentierte Tuchrollenunterstützung:** Die Tuchrollenunterstützung verbessert die Tuchspannung und reduziert die Gefahr von Faltenbildung im Tuch.

**Verbesserte Halterung:** Die Stützfüße werden in ihrer Position gehalten, damit sie nicht aus der Frontblende herausfallen, wenn die Markise geöffnet wird

**Perfekte Fixierung:** Beste Klemmkraft der Stützfüße auf dem Markt, um den höheren Belastungen bei der Montage von Smart Panels, Markisenzelten und Abspann Gurten gerecht zu werden.

**Intelligente Innovation:** Die Stützfüße schwenken vertikal aus der Frontleiste aus: keine Gefahr der Beschädigung der Fahrzeugwand.

**i** Passende Adapter für Busse und Vans finden Sie auf der Folgeseite

<b>① Rain Blocker G2 Front – Vorderwand mit Fenster</b>					
Markisentyp	Breite	Höhe	Art.-Nr.	Preis	
TO 4200	130 cm	185 cm	430841	139,-	
<b>② Rain Blocker G2 Side – Seitenteil mit Fenster</b>					
Markisentyp	Auszug	Typ	Anbauhöhe	Art.-Nr.	Preis
TO 4200	200 cm	XS	180-199 cm	430883	229,-
<b>③ Sun Blocker G2 Front – Vorderwand Gittergewebe</b>					
Markisentyp	Breite	Höhe	Art.-Nr.	Preis	
TO 4200	100 cm	170 cm	430873	109,-	
TO 4200	240 cm	170 cm	430874	134,-	
o.Abb. <b>View Blocker Front – Vorderwand ohne Fenster</b>					
Markisentyp	Breite	Höhe	Art.-Nr.	Preis	
TO 4200	240 cm	140 cm	430822	124,-	



## Wand-Montage-Adapter für Kastenwagen und Busse

**Passende Adapter für die Reimo Multirail**

Für VW T5/T6:

Kurzer Radstand	426704	154,-
Langer Radstand	426706	154,-
UK short wheelbase	426705	154,-
UK long wheelbase	426707	154,-

Für Mercedes Vito

UK	426766	165,-
	426767	165,-

**NEW 2022** Abb. zeigt VW-Adapter



**NEW 2022**

**VW T4/T5 Minivan Fixed**

Für Schlafdach

UK	426702	118,-
	426703	118,-



**VW T4**

Schlafdach Adapter

2x8 cm

2 Halter	43026	103,-
----------	-------	-------



**VW T2 / T3**

2x8 cm + 1x4 cm

3 Halter	43056	136,-
----------	-------	-------

**VW T4**

zum Anschrauben, 2x8 cm.

3 Halter	43057	103,-
----------	-------	-------



**Brandrup VW T4 / T5 Multirail Brandrup Adapter**

für Spezialregenrinnen

VW T4 & T5. 2x8 cm.

2 Stück	43025	103,-
---------	-------	-------



**VW T4 Brandrup Rail G2**

zum Anschrauben

2 Halter	430607	154,-
----------	--------	-------

Auch für UK geeignet



**Renault / Opel Adapter Renault Master bis Bj 2010, Opel Movano**

Serienhochdach ab Bj. 1998, 3 Halter

3 Halter	43024	147,-
----------	-------	-------



**Renault / Opel Adapter Renault Master bis Bj 2010, Opel Movano mit Hochdach.**

2x50 cm

2 Halter	430630	118,-
----------	--------	-------



**Renault / Opel Adapter Renault Traffic, Opel Vivaro für alle Baujahre mit und ohne Klappschlafdach.**

2x50 cm.

Set	43105	110,-
-----	-------	-------

Auch für UK geeignet



**PSA Group Minivan Fixed**

UK

	426708	154,-
	426709	154,-

**NEW 2022**



**Van Adapter**

Für Fahrzeuge mit Regenrinne, 1x4 cm + 2x8 cm.

Inkl. 2 verschiedene Winkeln.

2 Halter	43051	86,-
----------	-------	------

2 Winkel möglich



**Ford Transit Hochdach Adapter,**

2x50 cm + 1x50 cm

2 Halter	E2069	78,-
----------	-------	------

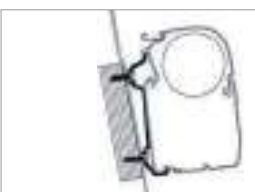

**NEW 2022**

**Ford Transit/Tourneo Custom Minivan Fixed**

	426710	154,-
UK	426711	154,-



**NEW 2022**

**Mercedes Vito/V-Class mit SCA-Aufstelldach 152**

Markisenlänge 2,6 m

	426713	154,-
--	--------	-------



**Westfalia Adapter**

Für Fahrzeuge mit Hochdach und seitlichen Anschraubpunkten. 3x8 cm.

3 Halter	430633	86,-
----------	--------	------



**Westfalia Ford Nugget**

Set 2x12 cm

2 Halter	430600	86,-
----------	--------	------



**Fiat bis Bj. 2006 Adapter Fiat Ducato, Peugeot Boxer, Citroen Jumper für Serienhochdach**

3 Halter	43063	89,-
----------	-------	------



**Fiat Ducato & Iveco Adapter Fiat Ducato H2 mit Klappschlafdach.**

3x17,5 cm

3 Halter	430631	156,-
----------	--------	-------



**Fiat ab Bj. 2007 - H3 Adapter Fiat Ducato und Baugleiche mit H3 Serierendach. Inkl. Dichtband.**

2x50 cm + 1x10 cm

3 Halter	430632	118,-
----------	--------	-------



## Wand-Montage-Adapter für Reisemobile und Wohnwagen

**Hymer B2 - VAN**

350 cm	43110	212,-
400 cm	43111	244,-
450 cm	43112	299,-
500 cm	43113	299,-



**Hymercamp ≤ 2011**

300 cm	E1691	189,-
350 cm	43101	212,-
400 cm	43102	244,-
450 cm	43104	299,-
500 cm	43103	299,-
550 cm	43100	358,-



**Hymer 2016**

400 cm	430634	244,-
450 cm	E10323	299,-



**Pilote Explorateur**

400 cm	E2957	244,-
--------	-------	-------



**NEW 2022**

**Westfalia Kepler One/Five/Six**

Adapter für T4200 - 2,60 oder 3,00 m

	426712	154,-
--	--------	-------



**Dethleffs Globebus**

300 cm	430790	40,-
350 cm	43079	52,-
400 cm	43080	68,-
ab 400 cm	430801	68,-



**Rapido 7**

3 Halter	SA655	147,-
300 cm	E1507	190,-
400 cm	SA174	244,-
500 cm	E4577	299,-

**Rapido 9**

4 Halter	SA444	78,-
----------	-------	------



**Carado / Sunlight**

1x17,5cm + 1x40cm + 1x4cm

3 Halter	43135	147,-
----------	-------	-------



**Eriba Touring bis Bj. 07**

3x4 cm

3 Halter	43108	99,-
----------	-------	------



**Eden / Allegro**

≤ 2010		
≤ 2010		
3 Halter	E8782	110,-
400 cm	E8074	244,-
≥ 2010		
3 Halter	43004	110,-



# Thule Omnistor 4200

## Für die Reimo Multirail

**NEW  
2022**

Markise und Adapter  
abnehmbar



### Markise TO 4200 für VW Bus T5/T6 oder Mercedes Vito mit einer Reimo Multirail

- Abnehmbare Markise für Reimo Multirail
- Kann schnell und unkompliziert vom Fahrzeug abgenommen werden
- Adapter zur Montage auf rechter und linker Fahrzeugseite verfügbar

Beschreibung der Thule 4200 auf Seite 169

#### Lieferumfang:

Markise TO4200 in 260 oder 300 cm Breite und Kurbel. Passende, fahrzeugspezifische Adapter sind separat zu bestellen. Gehäuse: Weiß, Silber oder Anthrazit, Tuchfarbe: Mystic Grau.



Maße

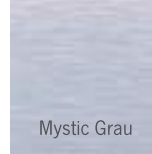

Tuchfarbe

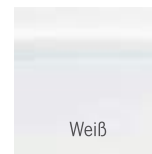

Gehäusefarbe

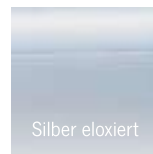

Silber eloxiert

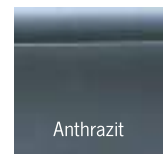

Anthrazit

### Passende Adapter für die Reimo Multirail

Für VW T5/T6:

- Kurzer Radstand 426704
- Langer Radstand 426706
- UK short wheelbase 426705
- UK long wheelbase 426707

Für Mercedes Vito  
UK



Abb. zeigt VW-Adapter

- 154,-
- 154,-
- 154,-
- 154,-
- 165,-
- 165,-

Die Reimo Multirail finden Sie auf Seite 103

#### Thule Omnistor 4200

Breite cm	260	300
Auszug cm	200	250
Gewicht kg	17,5	19,7

#### Gehäusefarbe Weiß

Mystic Grau	426771	426773
Preis	705,-	775,-

#### Gehäusefarbe Silber eloxiert

Mystic Grau	426772	426774
Preis	705,-	775,-

#### Gehäusefarbe Anthrazit

Mystic Grau	426700	426701
Preis	705,-	775,-

#### Zubehör für Omnistor 4200:

REIMO Multirail	Seite 103
Thule Residence G3 Markisenzelt	Seite 177
Thule Sun- und Rainblocker	Seite 178-179
Thule Windscreen	Seite 179

















Die Markise wird mit den dazu bestellten Adaptern an der REIMO Multirail befestigt. Die Markise kann demontiert werden. Dabei verbleibt nur der untere Adapterteil am Fahrzeug, der auf dem Dach liegt.



### Passend dazu: Thule Rainblocker-Set

zur Erweiterung der Markise Thule Omnistor 4200/5102 zum Vorzelt. **Lieferumfang:** 2x Rainblocker Front XS, B 130 cm, H 185 cm, 2x Rainblocker Side XS, Sporttasche  
Gewicht ca. 11 kg **43089 639,-**

## Wand-Montage-Adapter für Kastenwagen und Busse

 <p>TO 5200 TO 4200 TO 2000</p> <p><b>Brandrup VW T4 / T5 Multirail Brandrup Adapter</b> für Spezialregenninnen VW T4 &amp; T5. 2x8 cm. 2 Stück <b>43025 103,-</b></p>	 <p>TO 5200 TO 4200</p> <p><b>Fiat bis Bj. 2006 Adapter Fiat Ducato, Peugeot Boxer, Citroen Jumper für Serienhochdach</b> 3 Halter <b>43063 89,-</b></p>	 <p>TO 5200 TO 4200</p> <p><b>Fiat Ducato &amp; Iveco Adapter Fiat Ducato H2 mit Klappschlafdach.</b> 3x17,5 cm 3 Halter <b>430631 156,-</b></p>	 <p>TO 5200 TO 4200</p> <p><b>Fiat ab Bj. 2007 – H3 Adapter Fiat Ducato und Baugleiche mit H3 Seriendach. Inkl. Dichtband.</b> 2x50 cm + 1x10 cm 3 Halter <b>430632 118,-</b></p>	 <p>TO 5200 TO 8000 TO 4200</p> <p><b>Ford Transit Hochdach Adapter,</b> 2x50 cm + 1x50 cm 2 Halter <b>E2069 78,-</b> <b>NEU:</b> Für H3 - 2014, T05200 <b>426759 156,-</b></p>
 <p>TO 5200 TO 8000 TO 4200 TO 2000</p> <p><b>Renault / Opel Adapter Renault Master bis Bj 2010, Opel Movano</b> Serienhochdach ab Bj. 1998, 3 Halter <b>43024 147,-</b></p>	 <p>TO 5200 TO 8000 TO 4200</p> <p><b>Renault / Opel Adapter Renault Master bis Bj 2010, Opel Movano mit Hochdach.</b> 2x50 cm 2 Halter <b>430630 118,-</b></p>	 <p>TO 5200 TO 4200</p> <p><b>Renault / Opel Adapter Renault Trafic, Opel Vivaro für alle Baujahre mit und ohne Klappschlafdach.</b> 2x50 cm. Set <b>43105 110,-</b></p>	 <p>TO 5200 TO 4200</p> <p><b>VW T2 / T3</b> 2x8 cm + 1x4 cm 3 Halter <b>43056 136,-</b></p> <p><b>VW T4</b> zum Anschrauben, 2x8 cm. 3 Halter <b>43057 103,-</b></p>	 <p>TO 5200 TO 4200</p> <p><b>VW T4 Brandrup Rail G2</b> zum Anschrauben <b>430607 154,-</b></p>
 <p>TO 5200 TO 4200</p> <p><b>VW T4 Schlafdach Adapter</b> 2x8 cm 2 Halter <b>43026 103,-</b></p>	 <p>TO 5200 TO 4200 TO 2000</p> <p><b>Van Adapter</b> Für Fahrzeuge mit Regenrinne, 1x4 cm + 2x8 cm. Inkl. 2 verschiedene Winkeln. 2 Halter <b>43051 86,-</b></p>	 <p>TO 5200 TO 4200</p> <p><b>Westfalia Adapter</b> Für Fahrzeuge mit Hochdach und seitlichen Anschraubpunkten. 3x8 cm. 3 Halter <b>430633 86,-</b></p>	 <p>TO 4200 in 260 cm</p> <p><b>Westfalia Ford Nugget</b> 2x12 cm 2 Halter <b>430600 86,-</b></p>	 <p>Adapter für T3200</p> <p><b>NEW 1022</b></p> <p><b>Westfalia Kepler One/Five/Six</b> Adapter für T3200 - 2,70 oder 3,00 m <b>426758 154,-</b> Adapter für T4200 - 2,60 oder 3,00 m <b>426712 154,-</b></p>

## Wand-Montage-Adapter für Reisemobile und Wohnwagen

 <p>TO 5200</p> <p><b>Hobby Optima Ontour</b> 2x40 cm + 2x8 cm 4 Halter <b>43008 135,-</b></p>	 <p>TO 5200 TO 8000 TO 4200</p> <p><b>Hymercamp ≤ 2011</b> 300 cm <b>E1691 189,-</b> 350 cm <b>43101 212,-</b> 400 cm <b>43102 244,-</b> 450 cm <b>43104 299,-</b> 500 cm <b>43103 299,-</b> 550 cm <b>43100 358,-</b></p>	 <p>TO 5200 TO 8000 TO 4200</p> <p><b>Carado / Sunlight</b> 1x17,5cm + 1x40cm + 1x4cm 3 Halter <b>43135 147,-</b></p>	 <p>TO 5200 TO 8000</p> <p><b>Wandadapter Frankia</b> 350 cm <b>430601 212,-</b> 400 cm <b>430602 244,-</b> 450 cm <b>430603 299,-</b> 500 cm <b>430604 299,-</b> 550 cm <b>430605 358,-</b> 600 cm <b>430606 358,-</b></p>
 <p>TO 5200 TO 8000 TO 4200</p> <p><b>Dethleffs Globebus</b> 300 cm <b>430790 40,-</b> 350 cm <b>43079 52,-</b> 400 cm <b>43080 68,-</b> ab 400 cm <b>430801 68,-</b></p>	 <p>TO 5200 TO 8000 TO 4200</p> <p><b>Rapido 7</b> 3 Halter <b>SA655 147,-</b> 300 cm <b>E1507 190,-</b> 400 cm <b>SA174 244,-</b> 500 cm <b>E4577 299,-</b></p> <p><b>Rapido 9</b> 4 Halter <b>SA444 78,-</b></p>	 <p>TO 5200</p> <p><b>Bürstner 2017</b> 2x40 cm + 2x8 cm 4 Halter <b>43007 92,-</b></p>	 <p>TO 5200 TO 8000 TO 4200</p> <p><b>Hymer B2 – VAN</b> 350 cm <b>43110 212,-</b> 400 cm <b>43111 244,-</b> 450 cm <b>43112 299,-</b> 500 cm <b>43113 299,-</b></p>
 <p>TO 5200</p> <p><b>Knaus 2017</b> 2x17,5 cm + 2x4 cm 4 Halter <b>43005 92,-</b></p>	 <p>TO 5200</p> <p><b>Knaus Deseo</b> 350 cm <b>43006 348,-</b></p>	 <p>TO 5200 TO 4200 TO 2000</p> <p><b>Eriba Touring bis Bj. 07</b> 3x4 cm 3 Halter <b>43108 99,-</b></p>	 <p>TO 5200 TO 8000 TO 4200</p> <p><b>Hymer 2016</b> 400 cm <b>430634 244,-</b> 450 cm <b>E10323 299,-</b></p>
			 <p>TO 5200 TO 8000 TO 4200</p> <p><b>Pilote Explorateur</b> 400 cm <b>E2957 244,-</b></p>

**NEW  
2022**

# Thule 3200

Neue Tuchausführung aus Polypropylen!  
Weiches, wasserabweisendes Tuch mit innovativem Design



Innenseite  
modernes Muster

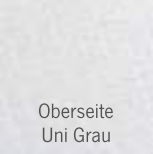

Tuchfarbe

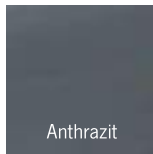

Gehäusefarben  
Anthrazit

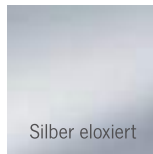

Silber eloxiert



Maße



## Montageadapter THULE 3200

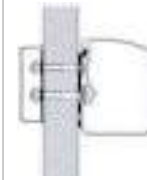

**Wandadapter Flat Wall**  
Auch für UK geeignet.  
42688 48,-



**Dachadapter Roof Rack**  
Auch für UK geeignet.  
42689 89,-



**VW T5/T6 Multirail**  
Zur Montage an der REIMO Multirail.  
KR 42691 154,-  
KR UK 42697 154,-  
LR 426911 154,-  
LR UK 426971 154,-

**VW T5/T6 Fixed**  
Zur festen Montage am VW-Bus.  
42690 118,-  
UK 42696 118,-



**VW T5/T6 Brandrup**  
Zur Montage an einer Brandrup Regenrinne.  
42692 154,-



**Citroën Spacetourer**  
Peugeot Traveller, Toyota Verso und Opel Zafira D.  
42693 154,-  
UK 42699 154,-



**Ford Custom**  
Feste Montage an Ford Transit/Tourneo Custom.  
42694 154,-  
UK 42679 154,-



**Renault Trafic**  
Feste Montage auch an Vivaro/Talento/NV300.  
Auch für UK geeignet.  
42695 110,-

## THULE 3200 – Spezial-Markise für Transporter und Campingbusse

- Sehr großer Auszug von 250 cm
- Kleine Kassette mit geringem Gewicht
- Manuell ausrollbar – Ein-Mann-Bedienung
- Tuchspannsystem mit Ratschen-Technik
- Quick Lock System zur variablen Höhenverstellung der Stützfüße
- Zeitgemäßer Look, perfekte Integration am Fahrzeug

### THULE 3200

Breite	190 cm	230 cm	250 cm	270 cm	300 cm
Auszug	250 cm	250 cm	250 cm	250 cm	250 cm
Gewicht	12,0 kg	13,8 kg	14,7 kg	15,6 kg	16,9 kg

### Gehäuse Silber eloxiert

Uni Grau	–	–	426800	426801	426802
Preis			549,-	569,-	589,-

### Gehäuse Schwarz

Uni Grau	426803	426804	426805	426806	426807
Preis	519,-	549,-	569,-	589,-	609,-

### Lieferumfang:

Markise zur manuellen Bedienung. Zur Montage wird zwingend ein fahrzeugspezifischer Adapter benötigt (Bitte mitbestellen).

### Zubehör für THULE 3200:

Thule Sun- und Rainblocker  
Seite 178 - 179

### Thule Rainblocker-Sets T3200

Front-Set mit Höhe 185 cm, Breite 250 cm (112+127 cm), 2-teilig **430064 259,-**

Front-Set mit Höhe 185 cm, Breite 270 cm (112+147 cm), 2-teilig **430066 264,-**

Front-Set mit Höhe 185 cm, Breite 300 cm (112+181 cm), 2-teilig **430067 279,-**

## Spezial-Markise VW T5/T6 Transporter oder Multivan

- Für VW Multivan bzw. Transporter ab Bj. 2003\*
- Mit 90 cm langer, an die Fahrzeughöhe angepasster Kurbel – schnell auszufahren
- Für Flachdach mit C-Schiene auf dem Dach
- Schiene auch nachträglich montierbar (bei VW-Händlern zu beziehen)

### Thule Omnistor 5102

Breite	260 cm
Auszug	200 cm
Gewicht	19,8 kg
Gehäuse Anthrazit	426714 784,-
Gehäuse Hellgrau	426715 784,-

### Zubehör für Omnistor 5102:

Thule Residence G3 Markisenzelt für VW Transporter/Multivan T5/T6  
Farbe Grau **433012 1595,-**

Thule Markisenvorzelt Residence Seite 177  
Thule Sun- und Rainblocker Seite 178-179  
Thule Windscreen Seite 179

**Lieferumfang:** Markise.

\*Nicht für Fahrzeuge mit Hoch- bzw. Aufstelldachdach geeignet.

## Thule Omnistor 5102



Maße

Falls VW Originalschiene nicht vorhanden, bitte über VW beziehen.

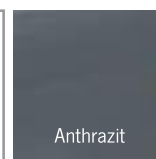

Gehäusefarben  
Anthrazit

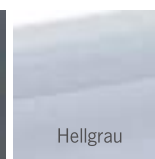

Hellgrau

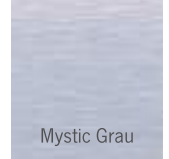

Mystic Grau

Tuchfarbe

### Adapter

VW T5/T6 LHD	426716	118,-
VW T5/T6 RHD	426717	118,-
Hymmer Car 302 Ducato H1	E3758	103,-



Stabilität und großer Auszug  
in kompakter Hülle



Mystic Grau



Saphir Blau

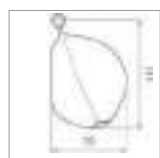

Maße



Gehäuse: Futteral

Tuchfarben

## THULE Omnistor 1200 – Caravanmarkise im Futteral

- Anbringung durch Einzug in die Kederschiene
- Werkzeuglose Montage
- Einfaches und schnelles Aufstellen
- Stützbeine und Spannarme in der Frontleiste
- Hülle und Tuch aus hochwertigem PVC
- Neuartiges Tuchspannsystem mit Ratsche
- Zusätzlicher Stützfuß für Markisen ab 400 cm

Die Thule Omnistor 1200 ist eine äußerst leichte und stabile Taschenmarkise in kompakter PVC-Hülle mit eingenähtem Keder und Reißverschluss. Die Montage erfolgt einfach durch Einzug der Tasche in die Kederschiene - ohne Werkzeug, ohne Bohren.

Breite	230 cm	260 cm	300 cm	325 cm	350 cm	375 cm	400 cm	425 cm	450 cm	500 cm	550 cm
Auszug	200 cm	220 cm	250 cm	250 cm	250 cm	250 cm	250 cm	250 cm	250 cm	250 cm	250 cm
Gewicht	9 kg	10,4 kg	12 kg	12,6 kg	13,4 kg	14,2 kg	15 kg	15,3 kg	16,6 kg	18,4 kg	20 kg
Mystic Grau	42416	42400	42402	42404	42406	42408	42410	42412	42414	42418	42420
Saphir Blau	42417	42401	42403	-	42407	42409	42411	42413	42415	42419	42421
Preis	429,-	439,-	449,-	459,-	479,-	499,-	529,-	569,-	609,-	659,-	709,-



**Support-Kit**  
Der Druck der Spannarme wird gleichmäßig auf die Wohnwagenwand verteilt.



**Tuchspannsystem**  
Perfekte Spannung des Tuches mit Hilfe der neuartigen Ratschentechnik



**Zusätzlicher Stützfuß**  
zusätzlich für Markisen ab 4 m  
**E5049 76,-**

### Zubehör für Thule Omnistor 1200

Thule QuickFit Markisenzelt S. 175  
Thule Sun- und Rainblocker S. 178 -179  
Spannstangen und Zubehör S. 181



Markisenvorzelt QuickFit (siehe rechte Seite)

Vorzelt QuickFit  
auch für FIAT Ducato  
auf Seite 163

**Schnellaufbauzelt zum Unterhängen**

- Universelle Passform – für fast jeden Markisentyp geeignet
- Geringes Gewicht, kleines Packmaß
- Wird unter die Markise gehängt, dadurch entsteht ein doppeltes, isolierendes Dach
- Rundbogen Baldachin schützt bei Regen
- Inklusive Bodenschürze, Vorhängen & Tasche
- Frontfenster lässt sich komplett öffnen

**Lieferumfang:**

Zelt, Packtasche (Maß ca. 70x35x35cm), Heringe, Vorhänge und Windblende, damit keine Zugluft unter dem Fahrzeug herziehen kann.



Nur **15** Minuten Aufbaudauer

**Thule QuickFit**



Optional können die Seiten-/Vorderwände entnommen und durch Moskitonetze ersetzt werden.

Inkl. Packtasche

**Thule QuickFit - Markisenzelt zum Ultraschnellaufbau**

Zeltbreite	Anbauhöhe	in cm	für Markisenbreite	Gewicht	Art.-Nr.	Preis
260 cm	Medium	225 – 244	300 cm	15,7 kg	43214	799,-
260 cm	Large	245 – 264	300 cm	16,1 kg	432140	819,-
260 cm	Extra-Large	265 – 284	300 cm	16,4 kg	4321411	839,-
310 cm	Medium	225 – 244	350 cm	16,7 kg	432148	829,-
310 cm	Large	245 – 264	350 cm	17,1 kg	432149	849,-
310 cm	Extra-Large	265 – 284	350 cm	17,4 kg	4321412	869,-
360 cm	Medium	225 – 244	400 cm	17,7 kg	432141	859,-
360 cm	Large	245 – 264	400 cm	18,1 kg	432142	879,-
360 cm	Extra-Large	265 – 284	400 cm	18,4 kg	4321413	899,-

**Montagehinweis**

Die Montage ist unter der Markise möglich, wenn ...  
 ... eine Dach- oder Wandmarkise montiert ist und darunter eine 8 mm Kederschiene noch zugänglich ist.  
 ... eine Markise montiert ist und keine Kederschiene darunter vorhanden ist. Dann ist jedoch ein Montageset notwendig.

**Zubehör für Markisenvorzelt QuickFit**

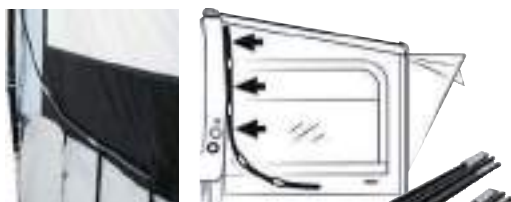

**Side Tensioning Kit**

Fixierungs-Set bestehend aus zwei Flexstangen zum zusätzlichen Verspannen der Seitenwände.  
 432147 43,-



Die Fenster können gegen Moskitonetz-Einsätze ausgetauscht werden. So entsteht ein luftiger Wohnraum

**Moskitonetz-Einsätze**

für Seitenwand	432150	154,-
für Vorderwand 260 cm	4321501	179,-
für Vorderwand 300/310 cm	4321502	189,-
für Vorderwand 360 cm	4321503	199,-



**Montagesets QuickFit**

**...Dachmarkisen**

Thule Omnistor 6200, 6300 und 9200 bis 400 cm Breite.  
 3 Schienen á 130 cm  
 432143 41,-

**Seitenwandmarkisen**

Kederschiene in 400 cm Länge  
 Weiß 4321430 41,-  
 Anthrazit 4321431 41,-

**...Caravanmarkisen**

Thule Omnistor 1200 bis 450 cm Markisenbreite 4321471 41,-

**Montageset für Markisen mit Auszug über 250 cm**



Für die Montage an Markisen mit einem Auszug 275 cm bis 300 cm. Die größere Distanz mit diesem Set überbrückt.  
 8 Teile 432146 26,-

**Montageset für FIAMMA-Markisen**



Spezielles Set zur Montage des Zeltes an Fiamma-Markisen.  
 8 Teile. 4321470 26,-



Vorzelt Panorama auch für FIAT Ducato siehe Seite 163



Optional können die Seitenwände entnommen und durch Moskitonetze ersetzt werden

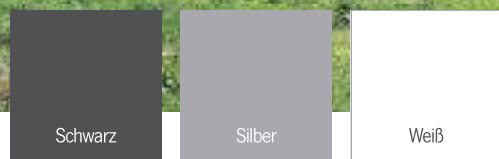

Farbkombination

## Panorama – Premium Markisenkomplettzelt für Thule Omnistor Markisen

Markisen-typ	Montagehöhe der Markise (bis Unterkante Gehäuse)	Markisenbreite													
		300 cm	Preis	350 cm	Preis	400 cm	Preis	450 cm	Preis	500 cm	Preis	550 cm	Preis	600 cm	Preis
8000	Medium (230-244 cm)	—		—		43182	2860,-	431821	2860,-	431822	2940,-	431823	2940,-	431824	3020,-
	Large (245-259 cm)	—		—		43183	2860,-	431831	2860,-	431832	2940,-	431833	2940,-	431834	3020,-
	Extra-Large (260-274 cm)	—		—		431835	2940,-	431836	2940,-	431837	3020,-	431838	3020,-	431839	3100,-
9200	Medium (230-244 cm)	—		—		43195	3020,-	431951	3020,-	431954	3100,-	431955	3100,-	—	
	Large (245-259 cm)	—		—		43196	3020,-	431961	3020,-	431964	3100,-	431965	3100,-	431966	3180,-
	Extra-Large (260-274 cm)	—		—		431967	3100,-	431968	3100,-	431969	3180,-	431970	3180,-	431971	3260,-
5003	Medium (230-244 cm)	43180	2380,-	431801	2460,-	431803	2540,-	431806	2620,-						
	Large (245-259 cm)	43181	2380,-	431811	2460,-	431813	2540,-	431816	2620,-						
	Extra-Large (260-274 cm)	—		—		431817	2620,-	431818	2700,-						
5200	Medium (230-244 cm)	431870	2380,-	431871	2460,-	431872	2540,-	431873	2620,-						
	Large (245-259 cm)	431874	2380,-	431875	2460,-	431876	2540,-	431877	2620,-						
	Extra-Large (260-274 cm)	—		—		431878	2620,-	431879	2700,-						
6002	Medium (230-244 cm)	43184	2380,-	431841	2460,-	431842	2540,-	431843	2620,-						
6200	Large (245-259 cm)	43185	2380,-	431851	2460,-	431852	2540,-	431853	2620,-						
6300	Extra-Large (260-274 cm)	—		—		431854	2620,-	431855	2700,-						

## Thule Panorama

### Premium Markisenvorzelt

- **Hochwertiges Tuchmaterial AIRTEX®**  
aus 100% Polyester, einseitig mit Acrylat und teflonbasierender Imprägnierung beschichtet. Eine Fungizidbeschichtung verhindert Schimmel. Es absorbiert so gut wie keine Feuchtigkeit und ist wasserbeständig und abwaschbar.
- **Problemloser Aufbau, hohe Stabilität**  
und sauber verstaut in 2 Packtaschen. Die Vorderwand wird ins Frontprofil der Markise eingezogen. Seitenwandbefestigung erfolgt mit einem Klemmprofil. Mit großen Fensterflächen entsteht das Draußengefühl. Alle Seiten sind vollständig mit Reißverschlüssen herausnehmbar.
- **Intelligente Belüftung**  
über Öffnungen auf beiden Seiten, die eine perfekte Luftzirkulation ermöglichen. Beide Seitenfenster haben Moskitonetze.



### Moskitonetzeinsätze für Panorama

Moskitonetz Seitenwand	432736	274,-
Moskitonetz Vorderwand (für 400-600 cm)	432737	254,-

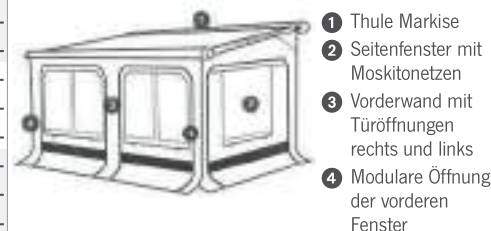

## Vorzelt Thule Veduta

Breite 400 cm	431825	2770,-
Breite 425 cm	431826	2850,-
Breite 450 cm	431827	2850,-
Breite 500 cm	431828	2930,-

### • Inklusiv

Der Boden mit doppelten Windschutz für Schutz vor Schmutz und Regen. Windschürze und Radabdeckung inklusive. Zwei Packtaschen.

### • Zubehör

Sun Blocker	Seite 176
Gardienensatz	42914
	224,-

## Thule Veduta

### Markisenvorzelt für Wohnwagen

Verwendung nur in Kombination mit einer am Wohnwagen montierten Dachmarkise TO 6300/6200 (Montagehöhe 245-259 cm). Mit schräger Vorderwand für maximale Wohnfläche und zusätzliches Raumgefühl.

- **Tuchmaterial AIRTEX®**  
AIRTEX® eignet sich hervorragend für Vorzelte. Das leichte Gewebe (200 g/m<sup>2</sup>) besteht aus 100% Polyester und ist einseitig mit Acrylat beschichtet und imprägniert.
- **Vielseitigkeit**  
Alle Fensterpaneele können herausgenommen werden. Eine Seitenwand hat zwei integrierte Türöffnungen zum seitlichen Aufrollen. Alle Fenster sind mit Moskitonetzen ausgerüstet. Das Moskitonetz ist mit transparenten Abdeckungen versehen, die durch Reißverschlüsse geöffnet und hochgerollt werden können. Die Vorderwand besteht aus einem Stück mit zwei großen Fenstern.

# Thule Residence G3

## Exklusives Markisenvorzelt

- Hochwertiges Tuchmaterial aus PVC**  
 Ausgezeichnete PVC Tuch-Qualität für eine optimale Wind- und Wasserdichtigkeit in den Farben schwarz, grau und weiß.
- Robuste Abdichtung**  
 Ein Profil mit doppelten Gummilippen stellt eine perfekte Abdichtung zwischen Fahrzeugwand und Zeltwänden her. Dank Verbindungsprofilen können Vorder- und Seitenwände zu einem geschlossenen Zelt kombiniert werden.
- Installation**  
 Ein Klemmprofil sorgt für die Verbindung der Seitenwand mit dem Markisentuch für eine perfekte Dachabdichtung. Die Seitenteile gleiten in das Klemmprofil, die Vorderwand wird in das Frontprofil der Markise eingezogen. Ab einer Breite von 350 cm ist die Tür links oder rechts einsetzbar.
- Schutz**  
 Die Seitenfenster sind von aussen mit einer, durch Reißverschluss zu öffnenden, Fensterfolie ausgerüstet. Zum Insektenschutz ist eine Fliegengaze auf beiden Seitenwänden serienmäßig.



Inkl. Packtaschen für Zelt-  
haut, Gestänge und Zubehör

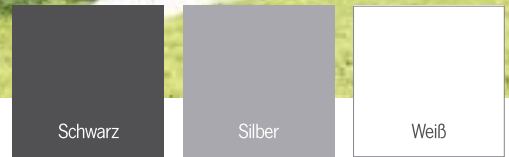

Farbkombination



- Inkl. Windblende und Radabdeckung
- Seitenfenster mit Moskitonetzen und Folienabdeckung
- Vorderwand mit Tür rechts oder links ab Breite 350 cm
- Fenster in Front und Tür können hochgerollt werden
- Keder an Front zur Aufnahme von Zubehör, wie Sun Blocker

Neue Größen für Ducato H2\*

### Zubehör für Thule Residence G3:

Gardinesets	siehe unten
Thule Sun Blocker Front G2	S. 178
Windblende (als Ersatz)	S. 179
Verbindungsprofile für Zubehör	
Doppelkeder 6 x 1m	<b>42908</b> <b>46,-</b>

### Residence G3 für Eriba Touring



#### Komplettzelt

Ein wahres Wohnzimmer im Freien. Spezielles Modell für einen Eriba Touring Wohnwagen in Kombination mit der Thule Omnistor 6300 Dachmarkise (für 325 cm). Inkl. Windschürze, Radabdeckung und Packtasche.

**433010**    **1775,-**

### Residence G3 für VW T5/VW T6 – auch California



#### Komplettzelt

zur Montage an die Markise TO 5102 bei VW Transporter T5/T6 mit kurzem Radstand oder an die Markise des VW T5/T6 California. Front- und Seitenwände und alle Montageteile.

**433012**    **1595,-**

### Seitenwände (paarweise, nur für Fahrzeuge mit geraden Wänden)

Anbauhöhe Markise	TO 5003/5200 Auszug 250 cm	Preis	TO 6200/6300 Auszug 250 cm	Preis	TO 6900 Auszug 275 cm	Preis	TO 8000 Auszug 250 cm	Preis	TO 8000 Auszug 275 cm	Preis	TO 9200 Auszug 300 cm	Preis
S (215–230 cm)	42901	1200,-	429011	1200,-	—	—	—	—	429014	1320,-	—	—
M (230–245 cm)	42902	1200,-	429021	1200,-	429022	1320,-	—	—	429024	1320,-	429025	1400,-
*M (230–250 cm)	42900	1200,-	42900	1200,-	—	—	—	—	—	—	—	—
L (245–260 cm)	42903	1200,-	429031	1200,-	—	—	—	—	429034	1320,-	429035	1400,-
XL (260–275 cm)	42904	1250,-	429041	1250,-	429042	1370,-	429043	1049,-	429044	1370,-	429045	1450,-
XXL (275–290 cm)	42905	1300,-	429051	1300,-	429052	1420,-	429053	1099,-	429054	1420,-	429055	1500,-
3XL (290–310 cm)	42906	1400,-	429061	1400,-	429062	1520,-	—	—	429064	1520,-	429065	1600,-

### Frontwände

Markisenbreite	300 cm	315 cm	325 cm	350 cm	375 cm	400 cm	425 cm	450 cm	500 cm	550 cm	600 cm
Höhen S, M, L, XL	42915	—	429151	429152	429153	429154	429155	429156	429157	429158	429159
Preis	490,-	—	530,-	530,-	570,-	570,-	610,-	610,-	710,-	750,-	790,-
Höhe M* Ducato H2	42919	42918	42920	42921	42922	42923	—	—	—	—	—
Preis	490,-	530,-	530,-	530,-	570,-	570,-	—	—	—	—	—
XXL, 3XL	42916	—	429161	429162	429163	429164	429165	429166	429167	429168	429169
Preis	600,-	—	640,-	640,-	1420,-	680,-	720,-	720,-	820,-	860,-	900,-

### Gardinesets für Residence G3



Breite	Farbe Grau	Preis
350–400 cm	42912	179,-
425–500 cm	42913	199,-
550–600 cm	42914	224,-

Stofffarbe Grau

### Gewichte:

Das Gewicht für ein komplettes Zelt in 300cm Medium beträgt ca. 27,0 kg, bei 600cm Large ca. 35,5 kg.



## Modulares, kombinierbares Blockersystem G2

- Seitenteile (Side) inkl. Alu-Spannstange zur Befestigung Mit Kederprofil zum Einzug der Seitenwand
- Lieferung inkl. Heringen und Abspannleinen
- Vorderwand (Front) wird in die Kederschiene der Markisen eingezogen

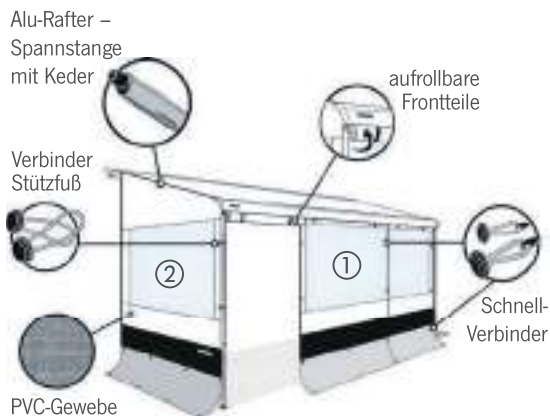

### Sun Blocker G2

- Leichtes, lichtdurchlässiges Gittergewebe
- Schutz gegen Sonnenstrahlen
- Seitenteile inkl. Alu-Spannstange zur Befestigung mit Kederprofil zum Einzug der Seitenwand

#### ③ Sun Blocker G2 Side – Seitenteil

Markisentyp	Auszug Typ	Anbauhöhe	Art.-Nr.	Preis
T 3200 (Van/SUV)	250 cm XS	180-199 cm	430802	214,-
TO 5200/5003/5102/6200/6300	200 cm S	190-224 cm	430880	214,-
TO 5200/5003/6200/6300	250 cm M	225-244 cm	430851	214,-
TO 5200/5003/6200/6300	250 cm L	245-264 cm	430852	214,-
TO 6900/8000	275 cm M	225-244 cm	430853	234,-
TO 6900/8000	275 cm L	245-264 cm	430854	234,-
TO 9200	300 cm M	225-244 cm	430855	264,-
TO 9200	300 cm L	245-264 cm	430856	264,-
TO 1200	250 cm M	225-249 cm	430882	214,-

#### ④ Sun Blocker G2 Front – Vorderwand

Markisentyp	Breite	Höhe	Art.-Nr.	Preis
	100 cm	170 cm	430873	109,-
	240 cm	170 cm	430874	134,-
für alle Thule Omnistor Markisen	280 cm	170 cm	430875	144,-
	330 cm	170 cm	430876	159,-
	380 cm	170 cm	430877	169,-
	430 cm	170 cm	430878	179,-
	480 cm	170 cm	430879	199,-

### View Blocker perfekter Sichtschutz

- Schutz Regen, Wind und Sonne
- Aus wetterfestem PVC
- Seitenteile inkl. Alu-Spannstange zur Befestigung mit Kederprofil zum Einzug der Seitenwand

#### ⑤ View Blocker Side – Seitenteil

Markisentyp	Auszug Typ	Anbauhöhe	Art.-Nr.	Preis
TO 5200/5003/6200/6300	200 cm S	205-224 cm	430887	229,-
TO 5200/5003/6200/6300	250 cm S	205-224 cm	430888	229,-
TO 5200/5003/6200/6300	250 cm M	225-244 cm	430831	229,-
TO 1200/5200/5003/6200/6300	250 cm L	235-254 cm	430886	229,-
TO 5200/5003/6200/6300	250 cm L	245-264 cm	430832	229,-



#### ⑥ View Blocker Front – Vorderwand

Markisentyp	Breite	Höhe	Art.-Nr.	Preis
	240 cm	140 cm	430822	124,-
	280 cm	140 cm	430823	129,-
für alle Thule Omnistor Markisen	330 cm	140 cm	430824	134,-
	380 cm	140 cm	430825	139,-
	430 cm	140 cm	430826	164,-
	480 cm	140 cm	430827	184,-

**Thule Windscreen –  
Windschutz für alle Markisentypen**

**Selbstaufrollender Windschutz aus pflegeleichtem PVC-Gewebe.**

150cm hoch und bis 300 cm ausziehbar. Schnelle Befestigung des Windschutzes an der Stützfußwandhalterung oder der Fahrzeugkederschiene. Einfach abrollen und am Markisenstützfuß befestigen oder freistehend mit dem mitgeliefertem Abspannset aufstellen.  
Inklusive Tragetasche und Montagematerial, Abspannleinen und Heringen.  
Gewicht 4,5kg  
Packmaß 160x10x12 cm



44590

219,-

Verwendbar für alle Markisentypen



**Rain Blocker G2 Frontteile**

- Aus wasserdichtem PVC mit großem Fenster
- Schützt vor Sonne, Wind und Regen
- Verschieden breite Frontteile miteinander kombinierbar

① **Rain Blocker G2 Front – Vorderwand**

Markisentyp	Breite	Höhe	Art.-Nr.	Preis
	112 cm	185 cm	430804	134,-
Kombinierbar mit Side XS	127 cm	185 cm	430841	139,-
Geeignet auch für T 3200 und TO 4900	147 cm	185 cm	430806	144,-
	181 cm	185 cm	430807	164,-
	250 cm	185 cm	430064	259,-
	270 cm	185 cm	430066	264,-
	125 cm	210 cm	430842	139,-
Kombinierbar mit Side S und TO 1200	150 cm	210 cm	430843	144,-
	175 cm	210 cm	430844	164,-
	200 cm	210 cm	430845	179,-
	100 cm	230 cm	430857	129,-
Kombinierbar mit Side M, L, XL, XXL und G2C (Caravan)	150 cm	230 cm	430858	144,-
	175 cm	230 cm	430859	164,-
	200 cm	230 cm	430860	179,-

**Rain Blocker G2 Front – Vorderwand-Sets für TO 4900**

Markisentyp	Gesamtbreite	Höhe	Art.-Nr.	Preis
Kombinierbar mit Side XS für TO 4900	260 cm Set aus 2 Teilen mit Breite von je 127 cm	185 cm	430065	264,-
	300 cm Set aus 2 Teilen mit Breite 112 cm + 181 cm	185 cm	430067	279,-

auch für VW T5/T6



**Rain Blocker G2 Seitenteile**

- Aus wasserdichtem PVC mit Panoramafenster
- Schützt vor Sonne, Wind und Regen
- Seitenteile inkl. Alu-Spannstange zur Befestigung mit Kederprofil zum Einzug der Seitenwand

② **Rain Blocker G2 Side – Seitenteil**

Markisentyp	Auszug	Typ	Anbauhöhe	Art.-Nr.	Preis
T 3200 (Van/SUV)	250 cm	XS	180-199 cm	430803	229,-
TO 5200/4900/5102/VW California	200 cm	XS	180-199 cm	430883	229,-
TO 5200/5003/5102/6200/6300	200 cm	S	205-224 cm	430881	229,-
TO 5200/5003/6200/6300	250 cm	S	205-224 cm	430861	229,-
TO 5200/5003/6200/6300	250 cm	M	225-244 cm	430862	229,-
TO 5200/5003/6200/6300	250 cm	L	245-264 cm	430863	229,-
TO 5200/5003/6200/6300	250 cm	XL	265-284 cm	430864	229,-
TO 6200/6300 (Caravan)	200 cm	G2C	235-254 cm	430889	229,-
TO 6200/6300 (Caravan)	250 cm	G2C	235-254 cm	430800	229,-
TO 8000	275 cm	M	225-244 cm	430865	249,-
TO 8000	275 cm	L	245-264 cm	430866	249,-
TO 8000	275 cm	XL	265-284 cm	430867	249,-
TO 8000	275 cm	XXL	285-304 cm	430884	249,-
TO 9200	300 cm	M	225-244 cm	430868	279,-
TO 9200	300 cm	L	245-264 cm	430869	279,-
TO 9200	300 cm	XL	265-284 cm	430870	279,-
TO 9200	300 cm	XXL	285-304 cm	430885	279,-
TO 6200/6300 – Fiat Ducato	250 cm		230-250 cm	430872	229,-

## Markisenkurbeln

  
Teleskopierbar, ab Modelljahr 1992  
**43159 48,40**  
für 6er Serie, verstellbar 130-190 cm  
**43034 67,12**  
für Markise 5102, faltbar  
**43035 54,26**



### Halteklammern

für Markisenkurbel  
2 Stück **E283 10,23**

## Endkappen

für TO 2000  
Weiß R **43142 16,54**  
Weiß L **E235 16,54**  
für TO 5003  
Weiß R+L **E2673 13,80**  
für TO 5102  
Grau R+L **E2067 24,90**  
Anthrazit R+L **E5213 24,87**  
für TO 5200  
Weiß R+L **E6507 24,87**  
Silber R+L **E6457 24,87**  
Schwarz R+L **E8421 24,87**



für TO 8000  
Weiß R **E2878 13,80**  
Weiß L **E2875 13,80**  
Silber R **E3206 36,89**  
① Silber L **E3205 36,89**

## Endkappen



für TO 6002  
Weiß R+L **43510 18,40**  
① Silber R+L **SA398 45,70**  
für TO 9200  
Silber R+L **E5577 27,97**  
für TO CaravanStyle  
2 Stück **E7020 27,97**

## Endplatten

für TO 5003  
Rechts **SA1117 18,68**  
für TO 5102  
Rechts **E2186 24,90**  
für TO 8000  
Links **E2874 105,32**  
① Rechts **E2877 40,22**



## Clips für Safari Room



6 Stück **432030 14,16**  
Abspanngummis  
4 Stück **SA876 19,28**

## Gardinenröllchen



für Safari-Room  
12 Stück **E234 13,21**

## Doppelkederschiene

100 cm **E289 6,-**

## Kurbelgetriebe



① Für TO 5002/5003/5200  
**43192 52,50**  
Für TO 6200 und 6300  
**E9261 65,69**

## Reparaturset

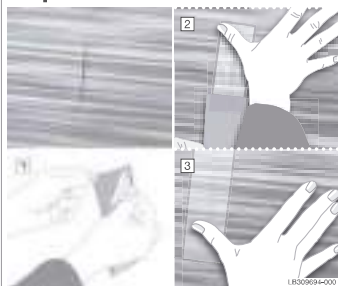

### Reparaturklebestreifen für Markisentücher.

5 Stück á 50 x 145 mm  
**432891 20,-**

## Spannhebel

für Höhenverstellung am Markisenfuß  
inkl. Kunststoffabdeckung.

Für Modelle bis 2010,  
2 Stück **43158 11,54**  
Für Modelle ab 2010,  
2 Stück **E4181 13,92**

## Endkappen Frontprofil

für TO 2000  
Weiß R+L **E3651 10,-**  
für TO 5003  
Weiß R+L **E3652 12,97**  
für TO 5102  
Grau R+L **E3476 14,64**  
Anthrazit R+L **E5363 14,64**  
für TO 5200  
Weiß R+L **E6586 17,97**  
Silber R+L **E10197 16,50**  
Schwarz R+L **E10284 16,50**  
für TO 8000  
Weiß R+L **E2876 13,21**



für TO 6002  
① Weiß R+L **43513 10,50**  
für TO 6200  
Weiß R+L **43144 17,97**  
Silber R+L **E9630 17,97**  
Anthrazit R+L **E5482 17,97**  
für TO 6502  
Weiß R+L **43519 10,50**

## Stützfußhalter

für Markisenfuß  
2 Stück

**43157 22,49**



## Verriegelungen

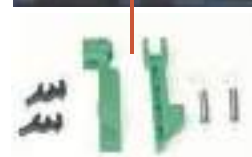

für 5000/5002  
**43204 12,61**

## Rafter G2 Endstücke

### Endstücke am Markisengehäuse:

für TO 5200/5002/5003/4900/  
5500/5800 **E5419 7,50**  
für TO 8000 **SA702 5,20**  
für TO 9200 **E8953 16,54**  
für TO 6002/6900/6502/6802  
**E9210 6,90**  
für TO 1200 **E8539 20,71**

### Endstücke am Frontprofil:

für TO 5200 **E6833 10,83**  
für TO 5003 **E4826 5,71**  
für TO 4900 **E5511 7,97**  
für TO 5002/5500/5800/8000  
**E8294 9,64**  
für TO 6200 **E5341 10,83**  
für TO 9200 **E9242 10,83**  
für TO 6002 **E9210 6,90**  
für TO 6900/6502/6802  
**E8294 9,64**

Weitere Ersatzteile  
auf [www.reimo.com](http://www.reimo.com)



**Schaumstoffband**

dichtet Raum zwischen Fahrzeug und Markise ab. 2 Teile à 2 Meter. Geschlossenporig und selbstklebend. Maße: 25 x 30 mm  
**43292 49,-**



**Dichtgummi für TO 4900**

Zur Abdichtung zum Fahrzeug. Auch bei anderen Markisen verwendbar. Mit Doppelklebeband. Länge 400 cm  
**432805 64,-**

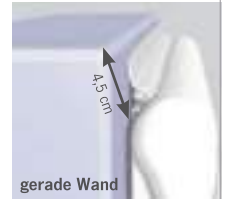

**Dichtungsgummi für Serie 5 und 8**

Zur Abdichtung des Zwischenraumes zwischen Fahrzeugwand und Markise, bei Markisen-Montage mit Flachadaptern.

Gewölbte Wände			Gerade Wände		
400 cm	<b>432802</b>	<b>54,-</b>	400 cm	<b>432803</b>	<b>54,-</b>
30 m Rolle	<b>43295</b>	<b>299,-</b>	30 m Rolle	<b>432951</b>	<b>299,-</b>

**Omni-Gutter Regenrinne**

Multifunktionale, selbstklebende Regenrinne. Länge 350 cm **432806 59,-**  
 Länge 450 cm **43031 69,-**



**Packtaschen**

2 Taschen im Set zum Verstauen von Markisenzelten, Blockern oder Zubehör. Maß große Tasche: 120 x 20 x 30 cm, kleine Tasche: 120 x 20 x 20 cm  
**E4610 58,-**  
 Packtaschen zum Verstauen von Gestänge und Blockern. Maß Tasche: 130 x 20 x 30 cm **42917 39,-**



**Markisen-Spannstangen rund**

zur Stabilisierung der Markise. Auch als Aufnahme für Seitenteile geeignet. Aus Stahl (gedefert) oder Alu (gedefert und arretierbar).

**Thule Tension Rafter G2 Aluminium**

für Seitenwandmarkisen		
200 cm für TO 5200/5003	<b>432973</b>	<b>42,-</b>
250 cm für TO 5200/5003	<b>432974</b>	<b>44,-</b>
275 cm für TO 8000	<b>432975</b>	<b>51,-</b>
für Dachmarkisen		
200 cm für TO 6200/6300	<b>432976</b>	<b>42,-</b>
250 cm für TO 6200/6300	<b>432977</b>	<b>44,-</b>
300 cm für TO 9200	<b>432978</b>	<b>53,-</b>
für Caravanmarkisen		
250 cm für TO 1200	<b>432972</b>	<b>52,-</b>

**Thule Zusatz-Rafter aus lackiertem Stahl**

<b>für Dachmarkisen</b>	<b>43038</b>	<b>43,90</b>
275 cm		

**Tuchklemmen für Spannstangen**

Klemmen für eine sicherere Befestigung des Markisentuchs an der Spann- oder Blockerstange. Passend für ovale Blocker-Spannstangen, Rafter G2 und Vierkant-Teleskop-Spannstange TO 1200.  
 2 Stück **430068 35,-**



**Gardinensets für Markisenvorzelte**

**Gardinensets für Thule Residence G3**

Breite B	Set Grau	Preis
350-400 cm	<b>42912</b>	<b>179,-</b>
450-500 cm	<b>42913</b>	<b>199,-</b>
550-600 cm	<b>42914</b>	<b>224,-</b>



**Windblenden für Markisenzelte**

Zugluft kann nicht mehr unter dem Fahrzeug durchziehen.

für B 300 cm	<b>43076</b>	<b>69,-</b>
für B 325 cm	<b>430760</b>	<b>70,-</b>
für B 350 cm	<b>430761</b>	<b>70,-</b>
für B 375 cm	<b>430762</b>	<b>72,-</b>
für B 400 cm	<b>43077</b>	<b>72,-</b>
für B 450 cm	<b>430771</b>	<b>74,-</b>
für B 500 cm	<b>43078</b>	<b>80,-</b>
für B 550 cm	<b>430781</b>	<b>80,-</b>
für B 600 cm	<b>430782</b>	<b>83,-</b>

**Blende zur Radabdeckung**  
**430783 53,-**

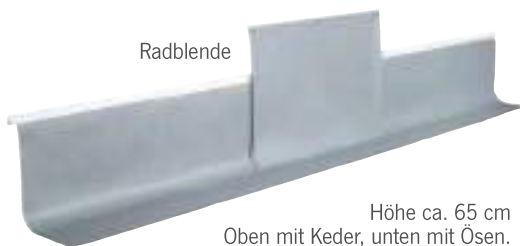

**Markisenreiniger**

**Thule PVC Reiniger**

zur Reinigung von Markisentüchern. Praktische Pumpsprühflasche. Inhalt 500 ml.  
**E6100 8,99**  
 GP 17,98/ 1 Liter



GP\* = Grundpreis pro angegebener Einheit



## Perfect Roof 2000 Die leichte Dachmarkise



ab **815,-**

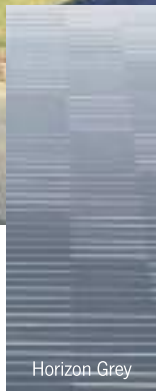

Horizon Grey

Tuchfarben

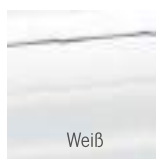

Weiß

Gehäusefarben



Maße



### Kleine, leichte Dachmarkisen für Vans, Wohnwagen und Wohnmobile

- Große Auszugslänge – viel Schatten
- Kunststoff-Endkappen
- Farbfestes Tuch ohne Schweißnaht, aus einem Stück, wasserdicht, waschbar und verrottungsfest
- Stützbeine in der Markisenfrontleiste integriert, dadurch keine Beschränkung der Anbauhöhe
- Ideal für kleine Wohnwagen, Kederschiene für Vorzelte bleibt trotz Markise frei

#### Zubehör für Perfect Roof 2000:

Windblocker, Sun- und Rain Protector	Seite 184
Adapter für fahrzeugspezifische Montage	Seite 185
Camp Room Markisenzelt	Seite 186

#### Perfect Roof 2000 – leicht und kompakt

Breite	265 cm	300 cm	325 cm	350 cm	375 cm	400 cm
Auszug	200 cm	250 cm	250 cm	250 cm	250 cm	250 cm
Gewicht	19,0 kg	21,0 kg	22,0 kg	25,0 kg	28,0 kg	31,0 kg

#### Gehäuse Weiß

Horizon Grey	447006	447016	447028	447037	447038	447039
Preis	815,-	889,-	1025,-	1039,-	899,-	1025,-

## Perfect Roof 2500 Die robuste Dachmarkise



Horizon Grey

Tuchfarben

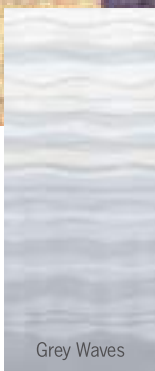

Grey Waves

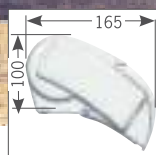

Maße

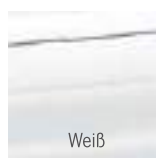

Weiß

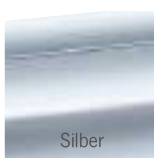

Silber

Gehäusefarben

### Für Wohnwagen und Reisemobile

- Gleiche Gehäusemaße für alle Markisenbreiten
- Stützbeine mit patentiertem Easy Lock Flipper
- Endkappen aus Aluminium - stoß- und schlagfest
- Tuch aus einem Stück, farbfest, wasserdicht, waschbar und verrottungsfest
- Ausbau zum Markisenvorzelt möglich

#### Zubehör für Perfect Roof 2500:

Windblocker, Sun- und Rain Protector	Seite 184
Adapter für fahrzeugspezifische Montage	Seite 185
Camp Room Markisenzelt	Seite 186

#### Perfect Roof 2500

Breite	375 cm	400 cm	450 cm	550 cm
--------	--------	--------	--------	--------

#### Gehäuse Weiß mit Auszug 250 cm

Horizon Grey	–	438419	–	–
Preis		1059,-		

#### Gehäuse Silber mit Auszug 250 cm

Horizon Grey	447272	447282	–	447312
Preis	995,-	1059,-		1545,-
Grey Waves	438483	–	438485	–
Preis	975,-		1169,-	

#### Gehäuse Silber mit extra großem Auszug 275 cm

Horizon Grey	447332	–	–	–
Preis	995,-			

**Neuerfindung eines Klassikers – PW 1100**

- Neues, formschönes Markisengehäuse ohne sichtbare Schrauben
- Neue Slide-out-Stützfüße für die komfortable Handhabung
- Die Spannstange lässt sich platzsparend in der Frontleiste verstauen
- Patentierter Easy Lock Flipper arretiert die Stützfüße
- Robustes Markisentuch aus einem Stück – keine Schweißnaht

Die PW 1100 bietet viele innovative Produktmerkmale in Aufstellung und Handhabung. Sie steckt in einem neu entwickelten, cleanen Gehäuse.

**Zubehör für Perfect Wall 1100:**

Windblocker, Sun- und Rain Protector Seite 184  
 Camp Room Markisenzelt Seite 186  
 Spannstangen und Zubehör Seite 187

Perfect Wall 1100					
Breite	260 cm	300 cm	350 cm	400 cm	450 cm
Auszug	250 cm	250 cm	250 cm	250 cm	250 cm
Gewicht	21,0 kg	24,0 kg	27,0 kg	30,0 kg	33,0 kg
Gehäuse Weiß					
Horizon Grey	447393	447394	447392	447391	44739
Preis	759,-	839,-	919,-	999,-	1109,-

Gehäuse Anthrazit					
Horizon Grey	447395	447396	447397	447398	447399
Preis	779,-	859,-	939,-	1019,-	1129,-

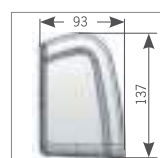

Maße

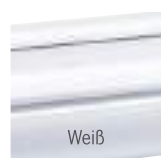

Gehäusefarben

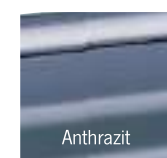

Anthrazit

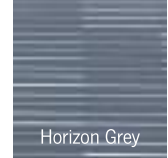

Horizon Grey

Tuchfarben

**Robuste Seitenwandmarkise PW 1500**

- Alu-Endkappen mit Kunststoffdeckel
- Tuch aus einem Stück ohne Schweißnaht – farbfest, wasserdicht und verrottungsfest

Die robuste Seitenwandmarkise mit teleskopierbarer Kurbel (140 - 240 cm) eignet sich auch für hohe Fahrzeugmontagen. Ein automatisches Verschlusssystem verhindert ein ungewolltes Ausfahren. Ab 400 cm inkl. Spannstange.

**Zubehör für Perfect Wall 1500:**

Windblocker, Sun- und Rain Protector Seite 184  
 Camp Room Markisenzelt Seite 186  
 Spannstangen und Zubehör Seite 187

Perfect Wall 1500 mit Auszug 250 cm		
Breite	350 cm	400 cm
Auszug	250 cm	250 cm
Gewicht	27,0 kg	30,0 kg
Gehäuse Weiß		
Horizon Grey	44712	—
Preis	927,-	—
Gehäuse Silber		
Horizon Grey	447122	447132
Preis	927,-	995,-

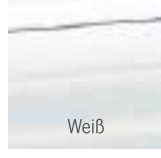

Weiß

Gehäusefarben



Silber

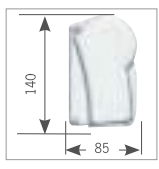

Maße

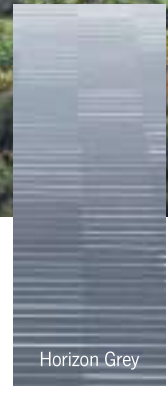

Horizon Grey

Tuchfarben

## SUNPROTECT – Schutz gegen Sonne und Wärme

Beim Sunprotect handelt es sich um ein lichtdurchlässiges und wärmeabweisendes Gittergewebe. Die Seitenwände können rechts, wie links genutzt werden.

- Transparentes Screenshot aus Acryl
- Lichtdurchlässig und wärmehemmend



### ① SUNPROTECT Front

- Höhe 145 cm

#### Breite

280 cm	<b>438781</b>	<b>119,-</b>
330 cm	<b>438782</b>	<b>139,-</b>
380 cm	<b>438783</b>	<b>155,-</b>
430 cm	<b>438784</b>	<b>169,-</b>
480 cm	<b>438785</b>	<b>179,-</b>
530 cm	<b>438786</b>	<b>189,-</b>

### ② SUNPROTECT Side

- Für Auszugtiefe 250 cm
- Für 3 verschiedene Markisenanbauhöhen lieferbar

#### Markisenanbauhöhe

200-229 cm	<b>43881</b>	<b>169,-</b>
230-259 cm	<b>438811</b>	<b>179,-</b>
260-290 cm	<b>438812</b>	<b>189,-</b>

## RAINPROTECT – Schutz gegen Regen und Wind

Der Regenschutz Rainprotect besteht aus grauem, wasser- und winddichtem PVC. Die Seitenteile sind links und rechts verwendbar und haben große Panoramafenster.

- Graues PVC-Tuch als Wasser- und Windschutz
- Wind- und wasserdicht



### ③ RAINPROTECT Front

- Wird in die Frontkaderschiene eingezogen, Höhe 145 cm

#### Breite

240 cm	<b>43879</b>	<b>109,-</b>
280 cm	<b>438791</b>	<b>119,-</b>
330 cm	<b>438792</b>	<b>129,-</b>
380 cm	<b>438793</b>	<b>165,-</b>
430 cm	<b>438794</b>	<b>175,-</b>
480 cm	<b>438795</b>	<b>185,-</b>
530 cm	<b>438796</b>	<b>195,-</b>

### ④ RAINPROTECT Side Deluxe

- Für Auszugtiefe 250 cm
- Großes Panoramafenster
- Links und Rechts verwendbar

#### Markisenanbauhöhe

200-229 cm	<b>43885</b>	<b>229,-</b>
230-259 cm	<b>43886</b>	<b>249,-</b>
260-290 cm	<b>43887</b>	<b>259,-</b>
290-320 cm	<b>43888</b>	<b>269,-</b>



**Montageadapter für Dachmarkisen Perfect Roof 2000 und 2500**



Serienhochdach H2

**Fiat Ducato ab 2007**  
**Ducato – Jumper – Boxer**  
 ab Baujahr 7/2006  
 Auch passend für Niesmann  
 Bischoff Arto und Rapido V53  
 & V56  
 3tlg. für Markisen bis 400 cm  
**438570 159,-**  
 1tlg. für Markisen mit  
 B 375 cm  
**E3521 269,-**



Serienhochdach H2

**Mercedes Sprinter '17**  
 ab Baujahr 2018  
 Für Höhe H2 und  
 Länge L2/L3/L4  
 3tlg. **43976 155,-**

**Optimale Markisenbreiten**  
 Fzg.-Länge 593 cm = 325 cm  
 Fzg.-Länge 697 cm = 375 cm  
 Fzg.-Länge 737 cm = 400 cm



Abb. ähnlich  
 Serienhochdach H2

**VW Crafter '18**  
 ab Baujahr 2017  
 Für Höhe H2 und  
 Länge L2/L3/L4  
 3tlg. **438769 249,-**

**Optimale Markisenbreiten**  
 Fzg.-Länge 599 cm = 325 cm  
 Fzg.-Länge 684 cm = 375 cm  
 Fzg.-Länge 739 cm = 400 cm



**LMC/TEC**  
 3-tlg. **50442 159,-**  
 3,75 m **5044 239,-**  
 4,00 m **43904 235,-**



**Hymer SX**  
 4,00 m **43901 195,-**  
 4,50 m **43902 225,-**  
 5,00 m **43903 259,-**  
 5,50 m **43905 259,-**



**Caravan Universaladapter**  
 3 tlg. **43977 180,-**  
 3,00 m **43975 235,-**  
 3,50 m **439751 249,-**  
 3,75 m **439752 259,-**  
 4,00 m **439753 259,-**  
 4,50 m **439754 289,-**  
 5,00 m **439755 299,-**  
 5,50 m **439756 339,-**



**Mercedes Sprinter**  
 Baujahr 2007-2018  
**VW Crafter**  
 Baujahr 2007-2017  
 3tlg. **43976 155,-**



**Renault Master,**  
**Opel Movano**  
 ab 2010  
 3tlg. **43977 180,-**



**Dichtband gegen Regenwasser**  
 Schaumstoff-Dichtband zur Abdichtung zwischen Markise und Fahrzeug, selbstklebend.  
 B 30 mm, H 25 mm  
 2 x 1,5 m  
**439060 47,50**



**Fahrzeugspezifische Montageadapter für Wandmarkise Perfect Wall 1100 & 1500**

**Wandmarkisen-Adapter** werden benötigt, wenn die serienmäßigen Montageplatten nicht geeignet sind. Serienmäßig sind diese Platten enthalten:

**B Markise Montageplatten**  
 260–350 cm: 1 x Stk. 35 mm  
 2 x Stk. 80 mm  
 400–450 cm: 2 x Stk. 80 mm  
 2 x Stk. 160 mm  
 500–550 cm: 2 x Stk. 160 mm  
 2 x Stk. 400 mm



**Hymer T Class, B 2, Van, Exsis ab 2007, Eriba Nova**  
 Schienenlänge  
 4,00 m **43876 225,-**  
 4,50 m **438766 259,-**  
 5,00 m **438767 299,-**



**Adria Coral, Hobby, Frankia, Bürstner u. a.**  
 Schienenlänge  
 3,50 m **438752 239,-**  
 4,00 m **43875 259,-**  
 Einzelplatten



**Dethleffs Globebus**  
 Schienenlänge  
 3,00 m **438759 169,-**  
 3,50 m **438764 239,-**  
 4,00 m **438765 225,-**



**Knaus C-Liner**  
 Schienenlänge  
 3,00 m **438908 197,-**  
 5,50 m **438909 266,-**



**Standard-Wandadapter**  
 Schienenlänge  
 3,00 m **438900 145,-**  
 3,50 m **438901 169,-**  
 4,00 m **438902 195,-**  
 4,50 m **438903 209,-**  
 5,00 m **438904 225,-**  
 Einzelplatten  
 5 x 40 cm **438906 105,-**  
 5 x 75 cm **438907 169,-**



**Hymer Tramp, Hymermobil, Hymer Exsis bis 2007, Hobby Van**  
 Schienenlänge  
 3,00 m **438753 169,-**  
 3,50 m **438754 195,-**  
 4,00 m **438755 225,-**  
 4,50 m **438756 259,-**  
 5,00 m **438757 299,-**  
 5,50 m **438758 325,-**



**Fiat Ducato ab 7/06**  
 Für Serienhochdach H3,  
 4 Montageplatten  
 (2 x B 160mm, 2 x B 80 mm)  
 Ducato H3 **43897 129,-**



Für Serienhochdach H2 mit  
 Roof Rail  
 Ducato H2 **43898 145,-**



**Eura Mobil**  
 Schienenlänge  
 3,00 m **43891 185,-**  
 3,50 m **43892 185,-**  
 4,00 m **43893 210,-**  
 4,50 m **43894 215,-**  
 5,00 m **43895 285,-**  
 5,50 m **43896 309,-**



**Rapido 2007/8/9**  
 Schienenlänge  
 3,00 m **E2891 185,-**  
 3,50 m **E2892 185,-**  
 4,00 m **E2237 210,-**  
 Einzelplatten  
 2 x 16 cm & 2 x 8 cm  
**E2394 245,-**  
 1 x 100 cm & 2 x 8 cm  
**E2852 219,-**

## Markisenzelt Camp Room im Überblick



- Für Dach- und Wandmarkisen mit Auszug 250 cm
- Wasser- und winddichte Verbindung durch Klemmprofil
- Alle Fenster mit Verdunkelung und Moskitonetz
- Serienmäßige Windblende gegen Zugluft
- Ab Breite 450 cm mit 2 Türen
- Inkl. praktischer Tragetasche



### Lieferumfang:

Vorderwand und 2 Seitenwände, Patentiertes Klemmprofil, Windblende gegen Zugluft unterhalb des Fahrzeugs, Gardinenset und Tragetasche.

So messen Sie richtig

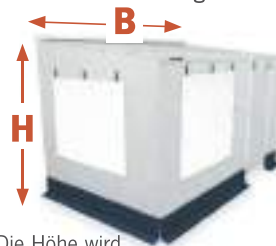

Die Höhe wird von der Unterkante Markisengehäuse bis zum Boden gemessen.



1 Einzug der Seitenwand in das Klemmprofil



2 Schnelle Klettband-Befestigung der Frontteile zur Seite



3 PVC Fenster mit Verdunkelung und Moskitonetz



4 Querstrebe erhöht die Stabilität



5 Windschutzblende unter dem Fahrzeug

## CampRoom für Perfect Wall

Passend für Perfect Wall 1000, Perfect Wall 1100 und Perfect Wall 1500



### für Wandmarkise PW 1000, PW 1100 und PW 1500

Breite (B)	H: 220 - 229 cm		H: 230 - 259 cm		H: 260 - 289 cm	
300 cm			438591	1448,-		
350 cm	438582	1394,-	438592	1478,-	438602	1518,-
400 cm	438583	1434,-	438593	1518,-	438603	1558,-
450 cm	438584	1464,-	438594	1548,-	438604	1588,-
500 cm	438585	1554,-	438595	1638,-	438605	1678,-
550 cm	438586	1614,-	438596	1698,-	438606	1738,-

## CampRoom für Perfect Roof

Foto zeigt Ducato Version mit zusätzlicher Windschleuse



### für Dachmarkise PR 2000 und PR 2500

Breite (B)	H: 230 - 259 cm		H: 260 - 289 cm	
300 cm	438551	1488,-	438561	1548,-
350 cm	438552	1518,-	438562	1568,-
400 cm	438554	1558,-		
450 cm	438555	1588,-	438565	1638,-
500 cm	438556	1678,-	438566	1728,-
550 cm	438557	1738,-	438567	1788,-
Ducato Version H2, Markisenbreite 300 cm			438553	1549,-
Ducato Version H2, Markisenbreite 325 cm			438568	1578,-
Ducato Version H2, Markisenbreite 375 cm			438569	1618,-

## Zubehör für Dometic Perfect Wall und Prostor Wandmarkisen

### Dichtprofil

- Gummiprofil als Meterware
- Für Perfect Wall 1000 & 1500
- Schützt vor durchlaufendem Wasser zwischen Markisengehäuse und Fahrzeugwand
- Leichte Anbringung, wird in die vorhandene Nut geklemmt



Breite 50 mm, lfm. **43882** **3,83**  
 Breite 75 mm, lfm. **438821** **8,63**

### Spannstangen

- Spannt das Tuch sicher bei Wind und Regen
- Leichte Montage



Auszug  
 250 cm **SA977** **64,50**  
 275 cm **E4356** **52,50**



### LED Kit Light LK 120

Energiesparendes SMD-Flexband zur Anbringung an den Markisenarmen.  
 2x 1,2m inkl. Fernbedienung und Dimmfunktion.  
 3,6 W/m, 240 lm/m. 60 SMD/m Weiß.  
 2x 120 cm **43697** **139,-**

## Ersatzteile für Dometic und Prostor Dach- und Wandmarkisen

 <b>Clip für Handkurbel,</b> Ø 14 mm <b>E4183</b> Ø 25 mm <b>E4136</b> <b>26,-</b>	 <b>Halteplatte für Stützfüße</b> 2 Stück <b>SA1016</b> <b>35,-</b>	 für PR2000 P300 P350 P400 P450 <b>Endkappenteil Kunststoff rechts</b> Weiß <b>E4185</b> <b>22,-</b>	 für PR2500 P600 <b>Alu-Endkappe rechts</b> Weiß <b>E3902</b> <b>68,90</b> Silber <b>E3755</b> <b>68,90</b>	
 für PW1500 P500 <b>Alu-Endkappe rechts und Wellenlager</b> Weiß <b>E3640</b> <b>86,90</b> Silber <b>5017</b> <b>84,70</b>	 für PW1500 P500 <b>Endkappe Frontprofil links</b> Weiß <b>5027</b> <b>70,60</b>	 für PW1500 P500 <b>Endkappe Frontprofil rechts</b> Weiß <b>5016</b> <b>60,-</b>	 für PW1000 PW1500 P500 P550 Abb. ähnlich <b>Alu-Endkappen links</b> Weiß <b>E4187</b> <b>48,50</b>	 für PW1000 PW1500 P500 P550 <b>Alu-Endkappen rechts</b> Weiß <b>SA978</b> <b>53,50</b>
 <b>Gelenk Stützfuß</b> <b>E3883</b> <b>38,50</b>	 für PW1500 P500 <b>Kopfstück Spannstange</b> <b>E3614</b> <b>18,50</b>	 für PR2500 P600 <b>Kopfstück Spannstange</b> <b>E3622</b> <b>19,50</b>	 für PW1500 P500 <b>Endstück für Spannstange</b> 1 Stück <b>E4137</b> <b>18,10</b>	 für PR2500 P600 <b>Endstück für Spannstange</b> 1 Stück <b>E3826</b> <b>19,75</b>

### Welches Ersatzteil für welche Markise ?

Durch die Übernahme von Prostor durch Dometic ergaben sich auch Änderungen in den Markisenbezeichnungen. Daher haben wir sowohl die Dometic-Bezeichnungen, als auch die Prostor-Bezeichnungen als Kürzel angegeben.



PW1100 = Perfect Wall 1100  
 PW1500 = Perfect Wall 1500  
 PR 2000 = Perfect Roof 2000  
 PR 2500 = Perfect Roof 2500



Die Bezeichnungen P300, P350, P400 u.s.w. sind die Kürzel für die Prostor-Markisen Prostor 300, Prostor 350, Prostor 400 u.s.w.

# Markisen- und Zelt-Abspannungen

## Markisensicherung



### Peggy Peg TieStraps

Zur ergänzenden Abspannung von Markisen und Sackmarkisen bei schlechtem Wetter um die Gelenkarme zu entlasten.  
Pro Stück



94846 12,50

## Fix&Go



### Fix&Go Ankerplatte 2.0

Sicheres fixieren von Markisenfüße und Zeltgestänge, kein Versinken im weichen Boden oder abheben. Das Einfahren von Markisen ist möglich. Für alle Schraubheringe von Peggy Peg.

94828 13,-

Weiteres Peggy Peg Zubehör im Bereich Zeltbefestigung

**Abspann-Set**

- Sturmband für Markisen oder Vorzelte
- Komplettsset mit Heringen und Spannfeder
- Verhindert ein Aufwehen der Markise

Gurtbreite 4 cm

Länge: 11 m	432882	10,90
Länge: 14 m	432881	14,90
<b>Schutzset, mit Klett zu öffnen</b>		
3er Set	43541	7,99

## Sturmsicherung für Thule Omnistor Markisen



### Hold Down Kit

Verhindert das Aufwehen der Markise. Befestigung zwischen Gelenkarmen und Markisentuch. 11 m langer, schwarzer Gurt mit Heringen, Befestigungsmaterial und Tasche. Für Markisen bis 6 m Breite.

432860 23,50



### Hold Down Side Strap Kit

Befestigung an den Stützbeinen. Auch mit Markisenvorzelt möglich. 2 Gurte, je 3 m, Befestigungsmaterial, Heringe und Tasche. Nicht geeignet für Thule Omnistor 2000.

432864 32,-

## Sturmsicherung für Fiamma Markisen



### LED WARNING SOLAR

• Sicherung der Sturmabspannung im Dunkeln  
**Lieferumfang:** 2 LED-Leuchten mit integriertem Solarakku zur Befestigung an Markisenspannbändern. Passt auch in die Kederschiene von Wohnwagen und Reisemobilen.

432863 35,70



### Sturmverspannung TIE DOWN

• Schützt bei Wind  
• Über die Gelenkarme der Markise spannen und im Boden verankern  
• Gurtlänge 11 m – für Markisen bis 6 Meter

Schwarz 43286 21,30  
Gelb 432861 21,30



### Sturmverspannung TIE DOWN S

• Sichere Anbringung an der Frontblende der Markisen F65, F45 + F35 und Caravan Store  
**Lieferumfang:** 2 Spannbänder à 300 cm 2 Erdnägeln und 2 Spannfedern. Passt auch in die Kederschiene von Wohnwagen und Reisemobilen.

F45/F65/F80 Schwarz 432862 28,40  
F45/F65/F80 Gelb 432865 28,40  
Caravan Store E4495 27,50



## Markisenaufhänger – 6 Stück

Ø5+7 mm inkl. S-Haken, zum Einziehen in die Kederschiene der Markise

901274

5,99

**NEW 2022**



## Kederösen 5+7mm – 6 Stück

Die Ösen haben auf der einen Seite 5 mm und auf der anderen einen 7 mm Keder. Damit sind sie sowohl für Wohnwagen, Reisemobile, Markisen geeignet und können multifunktional genutzt werden, z. B. als Halterung für Sturmleinen, Solarduschen, Utensilo-Taschen, Garderobenhaken usw.

6er Set

901693

4,99

Keine Zugluft unter dem Fahrzeug



Für Reisemobile,

550 x 60 cm, zum Schließen der Radaussparung, bei Bedarf kürzbar. Befestigung mit Druckknöpfen.

434381

92,50



Fiat Ducato ab Bj. 6/06 Seite,

497x45 cm. Befestigung mit Magneten und Seilspannung. Für alle Fahrzeuglängen bis 636 cm geeignet.

434383

154,-



VW T5/T6 Seite, 250x42 cm. Befestigung mit Magneten und Seilspannung.

434382

105,-

Weitere Windblenden finden Sie auf Seite 400 + 402

## Sturmsicherung – Dachhalteband XL

- Sturmsicherung für Vorzelt oder Markise
- besonders stabile Ausführung
- Gurtlänge 12,5 m - extralang
- Verhindert ein Aufwehen des Vorzeltes oder der Markise
- Komplett mit Heringen und Spannfedern



43288

16,90



## Dometic TieDown Kit

Zum Abspannen der Markisen von Dometic. Inkl. Gurtband, Heringen, Dämpfungsfedern und Aufbewahrungsbeutel. 432867 23,-



①



## ① Reling für Thule Omnistor 6300

- Montage ohne Bohren
- Tragkraft 100 kg

## Dachreling /-träger inkl. Markisenmontage-Adapter

für Fiat Ducato, Peugeot Boxer und Citroen Jumper ab Bj. 6/2006. Für langen Radstand 403 cm (599 cm Fahrzeuglänge) und Serienhochdach H2. Bestehend aus 2 x 3 Stützfüße, 4 Querträger. Für Ducato ab 2007 42155 925,-

③



## ② Reling für Thule Omnistor 5003/5200

- Aerodynamische Form
- Keine Bohrarbeiten nötig
- Optional Querträger in beliebiger Anzahl

## Dachreling /-träger STYLE

Für Fiat Ducato, Peugeot Boxer und Citroën Jumper ab Bj. 6/2006. Aluminium.

für Radstand 403 cm 42151 1242,-  
für Radstand 345 cm 42152 1242,-

④



## ③ Querträger, 2 Stück

100 kg Traglast/Querträgerpaar, 200 kg max. Traglast. 421521 177,50

④ Markisen-Montage-Adapter zur Montage einer Thule Omnistor Wandmarkise der 5er Serie 421522 107,70

Dachträger-Sets von THULE finden Sie auf Seite 620





## LED Lichtkomfort unter der Markise – mit oder ohne Bewegungssensor

- 12 Volt LED Außenleuchte kalt weiss
- Montage unter dem Markisengehäuse, auch für andere Einsatzzwecke geeignet (z.B. als Türlicht, Garage)
- Mit 31 LEDs

Für die Beleuchtung des Außenbereichs und die Garage. Die durchschnittliche Leuchtdauer einer LED beträgt 25.000 Stunden. Super Bright LED mit ø 5 mm. Lichtton 7000 ° K, 3,1 Watt, Kabellänge ca. 1,2 m.

**Ohne Bewegungssensor**, Gewicht 0,4 kg **43532** **58,70**

**Mit Bewegungssensor**, Lichtdauer 60 Sek., leuchtet nur im Dunklen wenn sich jemand nähert. Gewicht 0,5 kg **435325** **82,20**



## LED Case für F70, F45S und F45L

Beleuchtungsset mit 180 LEDs zum Einziehen in die untere Nut des Markisengehäuses der F70, F45S oder F45L. Das Grundset ist für Markisen mit einer Breite von 300 cm. Die einzelnen Leuchtelemente lassen sich durch Zusammendrücken verbinden. Mit den Erweiterungssets ist das Grundset beliebig erweiterbar.

LED Grundset 250 cm **43598** **136,-**  
LED Erweiterungsset 50 cm **43599** **33,30**



102,-

## Beleuchtungsset F80S/F65L

- 12 Volt LED Außenleuchte
- Nach Bedarf kürzbar
- Wird in die Frontblende eingeschoben
- Montage im Markisengehäuse ab Modell 2018

LED -Streifen für die F80S/F65L ab Modell 2018. Der LED-Strip wird in das Frontprofil der Markise eingeführt.  
500 cm **434614** **102,-**



12V

## Beleuchtung am Frontprofil

- 12 Volt LED Markisenbeleuchtung
- 2 Leuchten mit je 10 LED
- Inklusive 5 m Anschlusskabel
- Rastet in der Frontblende ein
- 2,4 Watt, 0,2 Ampere

**43461** **44,-**



82,-

## Selbstklebende Gelenkarmbeleuchtung

LED 12 Volt Lichtleiste für die Gelenkarme

- 4 Lichtleisten mit je 9 LED Punkten
- Zum Ankleben an die Gelenkarme
- Mit Kabelführung 1,22 m lang
- Auch für andere Einsatzzwecke
- Maße: L30 x T0,7 x B1,7 cm
- 4 Watt, 0,36 Ampere

**433591** **82,-**



## Kabelkanal-Kits

① Kit Cables Rail: zwei Schienen von geringem Ausmaß. Ideal für Gelenkarmmarkisen ohne Vorrichtung zur Kabeldurchführung. Maße pro Schiene: 13x3x1225 mm.

**434612** **18,60**

② Kit Cables Guide: zwei flexible Profile, ideal für die Markisen mit der Vorrichtung zur Kabeldurchführung. Maße pro Profil: 1225 mm, Ø 6,5 mm.

**434600** **10,50**

**CARBEST**  
INNOVATIONS FOR MOBILE LIFE

## Abendstimmung genießen



①

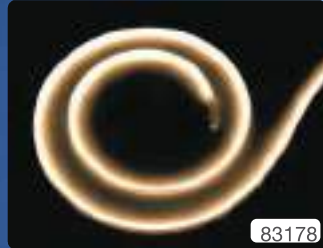

83178



12V



②

### ① Markisenbeleuchtung

- Für Außenbereich geeignet
- Dimmbar mit Dimmer (831003)
- Selbstklebend mit M3-Klebeband

#### LED-Strip Weiß 780 Lumen/m

120 LEDs /m, 12 V, 9,6 W/m. Dimmbar. IP 67. Streifenbreite 10 mm. Alle 25 mm kürzbar. Warmweiß 3000K.

500 cm **83170** **69,90**

#### LED-Strip Weiß 390 Lumen/m

60 LEDs /m, 12 V, 4,8 W/m. Dimmbar. IP 67. Streifenbreite 7 mm. Alle 50 mm kürzbar. Warmweiß 3000K.

500 cm **83171** **44,90**

#### LED-Strip Weiß 195 Lumen/m

30 LEDs /m, 12 V, 2,4 W/m. Dimmbar. IP 66. Streifenbreite 7 mm. Alle 100 mm kürzbar. Warmweiß 3000K.

500 cm **83174** **24,90**

#### LED-Strip Weiß 620 Lumen/m

150 LEDs /m, 12 V, 10,8 W/m. Dimmbar. IP 67. Streifenbreite 10,5 mm. Selbstklebend. Warmweiß 3000K.

500 cm **83178** **89,90**

### ② Funkfernbedienung mit Dimmer

Fernbedienung als Schlüsselanhänger. Funktionen: AN / AUS / Heller / Dunkler. Schaltleistung 96 W, Ruhestrom ca. 30 mA. Gehäusemaß: L90 x B60 x H37 mm.

**831003** **19,99**

### Markisenleuchte mit 14 LEDs

12/24 Volt DC 2,5 Watt mit Kunststoffklammer, leicht am Zelt- oder Markisengestänge zu befestigen. 5 Meter Leitung und Sicherheits-Universalstecker 2 A, passend in DIN- und Zigarettenanzünderdosen. LED Licht zieht keine Insekten an.

**81191** **125,-**



Weitere LED-Bänder finden Sie im Elektrobereich



12V



12V

### Selbstklebendes LED-Flexband

**THULE** Omnistor

Geeignet für den Außenbereich. Alle 5 cm kürzbar. Flexibel, mit selbstklebendem 3M Klebeband. 1 m Anschlusskabel. 60 Power LEDs/m mit 340 bis 380 mA/m. 12 Volt. Wasserdicht IP66.

4 m Länge **433001** **94,-**  
5 m Länge **43300** **119,-**  
6 m Länge **433002** **144,-**

### LED-Flexband, seitlich abstrahlend

**THULE** Omnistor

Spezielles LED-Band für obige LED Montagewise. Seitlich abstrahlend, selbstklebend. Länge 400 cm

**43890** **119,-**

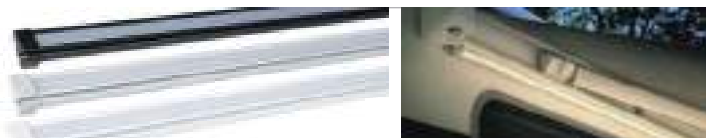

### Zelt- und LED-Montageschiene für TO 5200

zur Montage unter der Markise. Mit Kederschiene zur Anbringung von Zelt EasyLink oder QuickFit und Montageplatz für LED-Lichtstreifen.

300 cm, Weiß	<b>43149</b>	<b>102,-</b>	400 cm, Weiß	<b>431495</b>	<b>110,-</b>
300 cm, Silber	<b>431490</b>	<b>102,-</b>	400 cm, Silber	<b>431496</b>	<b>110,-</b>
300 cm, Schwarz	<b>431491</b>	<b>102,-</b>	400 cm, Schwarz	<b>431497</b>	<b>110,-</b>
350 cm, Weiß	<b>431492</b>	<b>102,-</b>	450 cm, Weiß	<b>431498</b>	<b>113,-</b>
350 cm, Silber	<b>431493</b>	<b>102,-</b>	450 cm, Silber	<b>431499</b>	<b>113,-</b>
350 cm, Schwarz	<b>431494</b>	<b>102,-</b>			



**THULE** Omnistor

### LED-Montageschienen für Thule Dachmarkisen

Zum Anbringen unterhalb der Markise. Verbindet die Montagemöglichkeit von Markisenvorzelten bei gleichzeitiger Nutzung der LED-Beleuchtung. Ohne LEDs.

Set für TO 6200/6300/9200 6x100 cm, Alu natur **43998** **37,-**  
Set für TO 6200/6300 3 x 130 cm, Anthrazit. o. Abb. **43889** **58,-**