



Dachhaube inklusive Verdunkelung & Moskitoschutz



- UV-beständig
- getönt
- Plisseerollo mit Magnetverschluss, Verdunkelung und Moskitoschutz
- Mit Innenrahmen
- Ohne Zwangsbelüftung
- 2 Aufsteller für sicheres und gleichmäßiges Öffnen
- Optional mit eingebauten LEDs



Optional
mit LED warmweiß

Alle Infos zu diesen Dachhauben finden Sie auf Seite 662



Bitte beachten Sie, dass alle Fenster und Dachhauben von Fachpersonal eingebaut werden sollten. Wir empfehlen außerdem bei allen Fenstern und Dachhauben eine Höchstgeschwindigkeit von max. 130 km/h (ausgenommen Echtglas-Einbaufenster).



Fenstermaße.....	630	Dachhauben REMItop/Dachhauben.....	668 – 670
Ausstellfenster/Schiebefenster.....	631 – 633	Lüfter / Ventilatoren.....	669 – 671
Austausch-Schiebefenster f. Kombifahrz.....	634 – 639	Moskitonetze/Insektenschutz.....	672 – 677
Spezialfenster.....	640 – 641	Thermomatten.....	678 – 680
Bullaugen.....	642	Fahrzeug-Isolation/-Schutz außen.....	681 – 684
Ersatzteile Fenster.....	642 – 643	Thermovorhänge für Kastenwagen.....	685
Kassettenrollos /Springrollos.....	645 – 649	Fahrzeugisolierung Reisemobile.....	686
Verdunkelungssysteme Fahrerhaus.....	650 – 652	Fenstermatten (Isolierung).....	686
Vorhänge für Fahrerhaus/Wohnraum.....	653	Fensterreinigung.....	687
Dachhauben.....	654 – 665	Windabweiser.....	688
Ersatzteile Dometic Dachhauben.....	666 – 667	Lüftungsgitter Fahrerhaus.....	689 – 691



Maximale Einbaumaße für Fenster im Kastenwagen

In dieser Tabelle finden Sie die maximalen Ausschnittmaße für die einzelnen Fahrzeuge. Grundsätzlich können Sie alle Fenster mit einem festen Alu- bzw. Kunststoffrahmen einbauen.

Beachten Sie jedoch die Gegebenheiten, speziell im Schiebetürbereich (Zwischenraum von geöffneter Schiebetür und der dahinterliegenden Wand). Karosserieprägungen stören manchmal die Auflagefläche der Fenster.

VW T5/T6 kurzer Radstand - ab Bj. 03

Radstand 3000

1=750x450mm
2=950x500mm + 1000x500mm (FS)
3=750x450mm

VW T5/T6.1 langer Radstand - ab Bj.03

Radstand 3400

1=500x450mm
2=1000x450mm
3=1100x450mm

Sprinter/LT kurzer Radstand bis Bj. 06

Radstand 3000

1=500x550mm
2=1000x500mm
3=1000x500mm

Merc. Sprinter/VW Crafter - ab Bj. 06

Radstand 3250

1=500x550mm
2=1000x500mm
3=1100x500mm

VW T4 kurzer Radstand - bis 03

Radstand 2920

1=1100x450mm
2=1000x450mm
3=800x450mm

VW T4 langer Radstand - bis 03

Radstand 3320

1=500x450mm
2=1000x450mm
3=1100x450mm

Sprinter/LT mittl. Radstand bis Bj. 06

Radstand 3550

1=500x550mm, 2=1000x500mm, 3=1100x500mm

Merc.s Sprinter / VW Crafter - ab Bj.06

Radstand 4325

1=500x550mm
2=1000x500mm
3=1450x550mm

Citroen Space Tourer kurz. Radstand

Radstand 2925

1=1410x495mm, 2=1100x541mm, 3=1175x534mm

Vito ab Bj. 2003 - 2014

Radstand 3200

1=900x400mm, 2=750x400mm, 3=700x400mm

Vito ab Bj. 2014

Radstand 3200

1=900x400mm, 2=750x400mm, 3=700x400mm

Sprinter/LT langer Radstand bis Bj. 06

Radstand 4025

1=500x550mm, 2=1000x500mm, 3=1100x500mm

Citroen Jumpy

Radstand 3275

1=735x495mm, 2=675x495mm, 3=1100x541mm, 4=1175x534mm

Ren. Trafic/Op. Vivaro ab Bj. 03 bis 13

Radstand 3498

1= 350x450mm, 2=800x450mm, 3=1000x450mm

Renault Trafic/Opel Vivaro ab Bj. 2014 + Opel Vivaro/Fiat Talento/Nissan NV300

Radstand 3098

1=1100x450mm, 2=900x400mm, 3=700x300mm

Renault Master/Opel Movano Bj. 03-10

Radstand 3078

1=480x450mm, 2=900x450mm, 3=800x450mm

Ford Transit - bis Bj. 12 kurz. Radstand

Radstand 2933

1=500x450mm, 2=900x450mm, 3=800x450mm

Ford Transit - bis Bj. 12 lang. Radstand

Radstand 3300

1=500x450mm
2=1000x500mm+ 1100x500mm (FS)
3=1200x500mm

Ford Custom - ab Bj. 13 kurz. Radstand

Radstand 2933

1=500x350mm, 2=750x400mm, 3=700x300mm

Ford Custom - ab Bj. 13 lang. Radstand

Radstand 3300

1=500x350mm, 2=750x400mm, 3=700x300mm

Fiat Ducato mittl. Radstand - ab Bj.06

Radstand 3450

1=600x500mm
2=1000x500mm+ 1200x500mm
3=1000x500mm

Fiat Ducato kurzer Radstand bis Bj. 06

Radstand 2850

1=500x500mm
2=900x500mm
3=900x500mm

Fiat Ducato kurz. Radstand - ab Bj.06

Radstand 3000

1=600x500mm
2=1100x550mm+ 1200x550mm (FS)
3=1000x500mm

Fiat Ducato mittl. Radstand bis Bj. 06

Radstand 3200

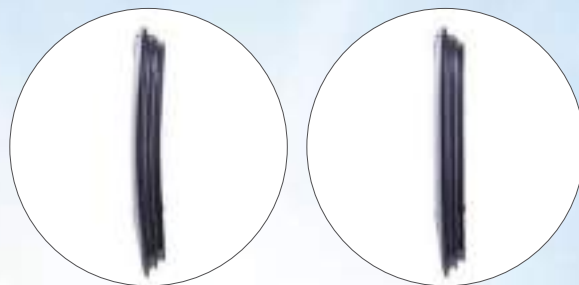

Acryl Ausstellfenster PolyVision gebogen oder flach

- Der PolyVision Aero ist doppelt thermogeformt und hat ein bündiges Design
- Schwarzer, hochwertiger Aluminiumrahmen
- Mit getönter Scheibe für mehr Privatsphäre
- Fenster sind ohne Innenrahmen
- Sie benötigen die Montageklammern, abhängig von der Wandstärke und den Abmessungen des Wandausschnitts



Gebogene PolyVision, Radius 4991 mm für Kastenwagen

Ausschnittmaß BxH	Gewicht kg	Art.Nr	Preis
900x550	5,9	31120	532,-
520x315	2,5	31121	328,-
750x465	4,4	31122	396,-
490x500	3,3	31123	375,-
258x396	1,7	31124	334,-
686x298	2,9	31125	364,-
280x380	1,7	31126	310,-
220x380	1,4	31127	299,-
818x315	3,6	31128	370,-

Gerahmte PolyVision für die flache Wand

Ausschnittmaß BxH	Gewicht kg	Art.Nr	Preis
700x520	4,5	31130	424,-
900x520	5,6	31131	494,-
700x400	3,7	31132	409,-
600x560	4,2	31133	418,-
600x450	3,6	31134	405,-
600x550	4,2	31135	405,-
500x400	2,8	31136	362,-
500x520	3,5	31137	394,-
900x500	5,5	31138	490,-
800x450	4,6	31139	440,-

Montageklammern

Für Wandstärken von 23-32 mm	39001	1,99
Für Wandstärken von 33-37 mm	39002	1,99
Für Wandstärken von 38-42 mm	39003	1,99
Schraube (Benötigt wird eine Schraube je Montageklammer)	39004	0,50

Anzahl der benötigten Montageklammern

Höhe Wandausschnitt	Breite Wandausschnitt		
	WA < 643	643 > WA < 1093	WA > 1093
	WA < 490	8 pcs.	10 pcs.
490 <= WA < 580	10 pcs.	12 pcs.	14 pcs.
WA >= 580	12 pcs.	14 pcs.	16 pcs.



Viele Innenrahmen mit Verdunkelung und Moskitonetz finden Sie auf den Seiten 645-649



Vollkunststoff-Fenster mit integriertem Verdunkelungsrollo und Moskitoschutz

- Keine Kältebrücken
- Optimale Wärmedämmung
- Mit Insektenschutz und Verdunkelung
- Fertig vormontiert
- Verformungssicher mit Stahleinlage

Doppelte Acrylverglasung. Optimiert die Wärmedämmung – entspricht Wohnungsbaunormen. Außenrahmen Polyurethan, hochisolierend. Fertig vormontiert. Einfach und schnell eingebaut. Einhandbedienung für Rollos. Sicher, mit neuer Sicherheits-Technik.

Plan anliegende Fensterverschlüsse und Aussteller. Mit Teleskopausstellern und Sicherheits-Fensterriegeln. Ausführung: Acrylglastönung grau. Außenrahmen schwarz (RAL 9005) Innenrahmen cremeweiß (RAL 9001). Verdunkelungsrollo außen alubeschichtet, innen weiß, Insektenschutzgaze weiß.

Montagetipp für Seit Fenster

Innen- und Außenrahmen werden miteinander verschraubt. Einbaufertig für eine Wandstärke von 26 mm. Bei geringeren Wandstärken muss ein Innenrahmen (z.B. Holzrahmen) eingesetzt werden. Bei größeren Wandstärken wird ein Blendrahmen eingebaut. Eventuell müssen längere Schrauben verwendet werden. Maximale Wandstärke ist 53 mm.

Für Wandstärke
26 mm

Die bevorzugte Wahl

S4 Schiebefenster mit Acrylglascheibe und Sicherheitsfensterriegel. Die vordere Scheibe (in Fahrtrichtung gesehen) ist verschiebbar. Außen- und Innenrahmen sind von innen miteinander verschraubt und bieten so eine langlebige und wirksame Abdichtung.

Ausschnittmaß

Das Maß des Außenrahmens ist um ca. 45 mm in der Breite und um ca. 33 mm in der Höhe größer als das Ausschnittmaß.

Komplett mit Innenrahmen in cremeweiß sowie Insektenschutz- und Verdunkelungsrollo.

S4 Schiebefenster

Scheibenmaß BxH	Ausschnittmaß: BxH	Art.Nr	Preis
468x382	500x450	31241	509,-
568x434	600x500	31247	579,-
568x534	600x600	31249	635,-
668x232	700x300	31251	515,-
668x332	700x400	31253	575,-
668x382	700x450	31255	625,-
668x484	700x550	31257	665,-
668x534	700x600	31259	685,-
718x534	750x600	31263	799,-
768x282	800x350	31265	595,-
768x382	800x450	31267	649,-
868x334	900x400	31271	685,-
868x382	900x450	31273	709,-
868x434	900x500	31275	765,-
868x484	900x550	31277	865,-
868x534	900x600	31279	929,-
968x434	1000x500	31281	789,-
968x534	1000x600	31285	985,-
1068x382	1100x450	31289	799,-
1168x534	1200x600	31291	1079,-
1268x534	1300x600	31295	1145,-
1418x534	1450x600	31297	1185,-



Die S4 Schiebefenster können links und rechts am Fahrzeug montiert werden.

Das bewährte Komplettfenster für Reisemobile und Wohnwagen

Mit Teleskopausstellern und integriertem Verdunkelungs- und Insektenschutzrollo. Optimierte die Wärmedämmung. Sicherheitsriegel verhindern ein Öffnen des Fensters von außen.



S4 Ausstellfenster				Ersatzscheibe Grauglas				S4 Ausstellfenster				Ersatzscheibe Grauglas			
Maß über alles BxH	Ausschnittmaß: BxH	Art.Nr.	Preis	Scheibenmaß	Art.Nr.	Preis		Maß über alles BxH	Ausschnittmaß: BxH	Art.Nr.	Preis	Scheibenmaß	Art.Nr.	Preis	
393x531	350x500	31190	459,-	318x434	31530	175,-		1048x481	1000x450	31216	735,-	968x382	31556	222,-	
544x330	500x300	31191	425,-	468x232	31531	150,-		1048x531	1000x500	31217	765,-	968x434	31557	229,-	
544x380	500x350	31192	475,-	468x282	31532	172,-		1048x631	1000x600	31219	835,-	968x534	31559	254,-	
544x480	500x450	31193	495,-	468x382	31533	175,-		1048x832	1000x800	31220	965,-	968x734	31560	290,-	
594x581	550x550	31195	575,-	518x484	31535	199,-		1148x481	1100x450	31222	775,-	1068x382	31562	239,-	
594x631	550x600	31197	585,-	518x534	31537	189,-		1148x581	1100x550	31223	849,-	1068x484	31563	259,-	
644x531	600x500	31198	575,-	568x434	31538	189,-		1248x330	1200x300	31225	709,-	1168x232	31565	242,-	
644x631	600x600	31199	625,-	568x534	31539	195,-		1249x531	1200x500	31227	865,-	1168x434	31567	265,-	
745x330	700x300	31201	495,-	668x232	31541	172,-		1249x631	1200x600	31228	939,-	1168x534	31568	279,-	
745x430	700x400	31202	579,-	668x332	31542	189,-		1343x631	1300x600	31232	999,-	1268x534	31572	286,-	
745x481	700x450	31203	609,-	668x382	31543	192,-		1500x581	1450x550	31233	1065,-	1418x484	31573	289,-	
745x481	700x550	31204	655,-	668x484	31544	199,-		1500x631	1450x600	31234	1065,-	1418x534	31574	299,-	
745x631	700x600	31205	665,-	668x534	31545	209,-									
797x631	750x600	31208	685,-	718x534	31548	219,-									
846x380	800x350	31209	579,-	768x282	31549	199,-									
846x481	800x450	31210	635,-	768x382	31550	202,-									
948x430	900x400	31211	655,-	868x334	31551	210,-									
948x481	900x450	31212	665,-	868x382	31552	226,-									
948x531	900x500	31213	719,-	868x434	31553	226,50									
948x581	900x550	31214	719,-	868x484	31554	229,-									
948x631	900x600	31215	765,-	868x534	31555	235,-									



Komplett mit Innenrahmen in cremeweiß sowie Insektenschutz- und Verdunkelungsrollo.

Passende Dichtmittel zur Fenstermontage finden Sie auf den folgenden Seiten.

Aluminiumrahmenfenster mit Acrylverglasung S7P für Kastenwagen mit leicht gewölbter Außenfläche

- Flächenbündig abschließende Scheibe
- Ausgezeichnete Wärmedämmung
- Doppelte Acrylverglasung, dunkel getönt
- Leichter Aluminiumrahmen
- Für Wandstärken von 22 bis 43 mm
- Optional erhältliches Verdunkelungssystem

Fenster mit Wölbungsradius von 5000 mm, pulverbeschichtete Aluminiumprofile, leichtes Gewicht, exzellente Wärmedämmung, hohe Oberflächengüte, perfekt abgestimmtes Verdunkelungssystem, wohnliche Atmosphäre im Innenraum, mit stufenlosen Ausstellern. Verdunkelungssystem für S7P bitte extra bestellen.



Ausschnittmaß B x H (mm)	Gesamtmaß B x H (mm)	Lichtes Maß B x H (mm)	Gewicht (kg)	Art.-Nr.	Preis
280x380	308x408	230x330	2,9	31351	444,--
490x500	518x528	440x450	4,0	31350	444,--
560x465	588x493	510x415	4,5	31349	496,--
700x510	728x538	650x460	4,8	31348	496,--
750x455	778x493	700x415	4,8	31347	546,--
818x315	843x343	768x265	4,6	31346	489,--
960x450	988x478	910x400	5,6	31304	585,--
985x465	1013x493	935x415	6,1	31344	556,--



Zubehör Montagesatz für S7P 5000 Fenster

Lieferumfang: Montageklammern und Schrauben für die jeweilige Wandstärke.
Wichtiges Zubehör, die die Montage der Fenster erleichtern.

Wandstärke in mm	Art.-Nr.	Preis	Wandstärke in mm	Art.-Nr.	Preis
22-23	31330	12,99	32-33	31335	12,99
24-25	31331	12,99	34-35	31336	17,--
26-27	31332	12,99	36-37	31337	17,--
28-29	31333	12,99	38-39	31338	17,--
30-31	31334	12,99	40-41	31339	17,--
			42-43	31340	17,--

Verdunkelungssystem für S7P 5000, cremefarben

- Duett Wabenrollo und Insektenschutz in flach anliegender Kassette
- Stufenlos mit einer Hand verstellbar
- Einzeln oder zusammen zu verschieben

Für Ausschnitt- maß B x H (mm)	Art.-Nr.:	Preis	Für Ausschnitt- maß B x H (mm)	Art.-Nr.	Preis
280x380	31325	319,--	750x465	31322	365,--
490x500	31326	365,--	818x315	31323	365,--
560x465	31320	365,--	960x450	31324	425,--
700x510	31321	365,--	985x465	31327	425,--



ParaPress – Schiebefenster



- Thermische Trennung – ohne Kältebrücke
- Glas grau mit Siebdruck am Rand
- Rahmen grau lackiert (RAL 9007)

Schiebefenster (B x H im mm):*	Art.-Nr.	Preis
700 x 500	30971	339,--
900 x 450	30972	359,--

*nur passend rechts (Beifahrerseite)



Dichtmasse zum Einbau von Fenstern

Dichtmassen zum Einbau von Fenstern, Dachhauben, Kofferklappen und weiteren Elementen mit Rahmen. An den Außenflächen von Reisemobilen, Vans und Wohnwagen.

DEKASEAL 8936 abtupfbare Dichtmasse

Farbe: Anthrazit 310 ml	50030	14,95
GP 48,23/1Liter		
Farbe: Lichtgrau 310 ml	500306	14,95
GP 48,23/1Liter		

Sika Lastomer 710 dauerelastische Dichtmasse

Härtet unter UV Einstrahlung nicht übermäßig aus		
Farbe: Weiß 310 ml	38062	13,50
GP 43,55/1Liter		
Farbe: Schwarz 310 ml	38060	13,50
GP 43,55/1Liter		
Farbe: Grau 310 ml	38061	13,50
GP 43,55/1Liter		



Reisemobilfenster RW mit Alu-Rahmen und Echtglas-Scheiben



ab **123,-**



ab **157,-**



Ausstellfenster Echtglas – RW ECO

- 3,5 mm Sicherheitsglas mit dunkler Tönung
- Für Wandstärke 30 mm, Eckradius 75 mm
- Mit Teleskopausstellern



Fenster						Innenrollo mit Rahmen	
Ausschnittmaß B x H (mm)	Gesamtmaß B x H (mm)	Öffnungs- winkel	Gewicht	Art-Nr.	Preis	Art-Nr.	Preis
350x500	397 x 554	54°	2,7 kg	31880*	139,-	318801	86,90
500x300	547 x 354	26°	2,6 kg	31881**	133,-	318811	91,-
NEU: 500x350	547 x 404	25°	2,8 kg	31889*	123,-	318891	81,90
500x450	547 x 504	45°	3,3 kg	31882*	163,-	318821	96,90
NEU: 600x450	647 x 504	45°	4,0 kg	31870*	169,-	318701	87,90
700x300	747 x 354	26°	3,4 kg	31883**	163,-	318831	104,90
NEU: 700x400	747 x 454	38°	4,1 kg	31871*	167,-	318711	92,90
NEU: 700x450	747 x 504	45°	4,5 kg	31872*	176,-	318721	95,90
800x450	847 x 504	45°	5,2 kg	31884*	236,-	318841	119,90
900x450	947 x 504	45°	5,9 kg	31885*	239,-	318851	122,90
900x500	947 x 554	54°	6,3 kg	31886*	239,-	318861	127,90
1000x500	1047 x 554	54°	6,8 kg	31887*	252,-	318871	132,90

* Edelstahl-Teleskopaussteller stufenlos ** Kunststoffaussteller 3-stufig

Schiebefenster Glas – RW MOTION

- Beste Isolation, da doppelte Verglasung
- Pulverbeschichteter hochwertiger Alurahmen
- Getönte Sicherheitsglasscheibe
- Für Wandstärke 30 mm, Eckradius 87 mm



Fenster					Innenrollo mit Rahmen	
Ausschnittmaß B x H (mm)	Gesamtmaß B x H (mm)	Gewicht	Art-Nr.	Preis	Art-Nr.	Preis
NEU: 500x300	528x328	4,8 kg	31657	157,-	316571	74,90
500x350	528x378	5,9 kg	31650	169,-	316501	87,90
500x450	528x478	6,5 kg	31654	199,-	316541	89,90
600x350	628x378	6,2 kg	31653	189,-	316531	86,90
NEU: 600x450	628x478	7,7 kg	31658	212,-	316581	94,90
NEU: 700x300	728x328	6,4 kg	31659	189,90	316591	83,90
NEU: 700x400	728x428	8,0 kg	31660	215,-	316601	92,90
NEU: 700x450	728x478	8,7 kg	31661	229,90	316611	94,90
800x340	828x368	7,8 kg	31656	212,-	316561	112,-
800x400	828x428	8,3 kg	31651	229,-	316511	116,-
800x450	828x478	9,9 kg	31655	243,-	316551	107,-
NEU: 900x450	928x478	10,8 kg	31662	255,-	316621	105,90
NEU: 900x500	928x528	11,8 kg	31663	289,-	316631	107,-
960x450	988x478	10,9 kg	31652	269,-	316521	116,-
NEU: 1000x500	1028x528	12,9 kg	31664	309,-	316641	113,90



Fahrzeugspezifische, getönte Sicherheitsglas-Fenster

i Fenster-Ausschnitt ergibt sich aus der Prägung in der Fahrzeugwand



- Dunkel getönte Echtglas Fenster zum Austausch oder Nachrüsten
- Für gängige Fahrzeugmodelle
- Sorgt für frische Luft im Fahrzeug
- Mit Installationsanleitung



Schiebefenster für Ford Transit Custom ab Bj. 7/2013

Position	Gesamtmaß B x H (mm)	Gewicht	Art-Nr.	Preis
Vorne Rechts, kR + IR	1199 x 566	7,0 kg	31595	232,-
Vorne Links, kR + IR	1208 x 566	7,0 kg	31594	229,-

ohne Abb.

Schiebefenster für Renault Trafic

Position	Bj.	Gesamtmaß B x H (mm)	Gewicht	Art-Nr.	Preis
Vorne Rechts, kR + IR	02-15	1193 x 665	9,0 kg	316012	249,-
Vorne Links, kR + IR	02-15	1193 x 665	9,0 kg	316011	249,-
Vorne Rechts, kR + IR	ab 15	1116 x 598	7,5 kg	31593	228,-
Vorne Links, kR + IR	ab 15	1116 x 598	7,5 kg	31592	232,-

Starre Fenster für Renault Trafic

Position	Bj.	Gesamtmaß B x H (mm)	Gewicht	Art-Nr.	Preis
Hinten Rechts, kR	ab 15	919 x 571	8,0 kg	31602	103,-
Hinten Links, kR	ab 15	919 x 571	8,0 kg	31601	103,-
Vorne Rechts, kR	ab 15	1116 x 598	7,0 kg	316010	116,-
Hecktür links	02-19	670 x 623	6,0 kg	315913	121,-
Hecktür rechts	02-19	670 x 623	6,0 kg	315914	121,-



Abbildungen ähnlich



Echtglasfenster von Carbest

Die dunkel getönten Sicherheits-Glasfenster verleihen dem Fahrzeug einen edlen Charakter, machen optisch aus dem Kasten einen Kombi und eignen sich zum Austausch und zur Nachrüstung. Viele Fenster sind als Schiebefenster verfügbar und bringen frische Luft ins Fahrzeug. Eine Einbauanleitung liegt bei.

Empfohlenes Zubehör:

① Kantenschutz:	294541	21,90
② Reiniger	29415	23,12
③ Klebeset (wird 2x pro Fenster benötigt)	294841	33,70
② + ③ Fenster Zubehör Set (2x Klebeset + Reiniger)	294000	79,90



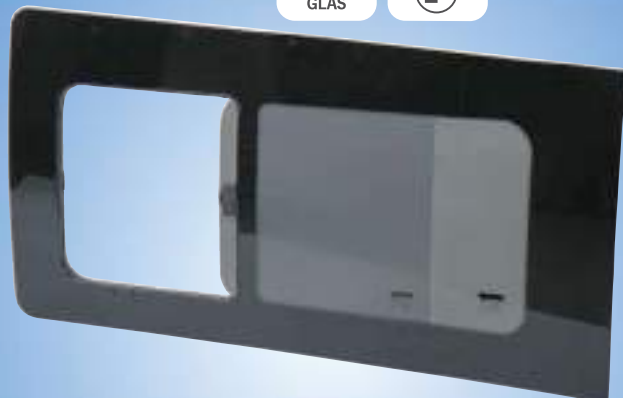



Abbildungen ähnlich

Getönte Sicherheitsglas-Fenster für Mercedes Vito

Starre Fenster für MB Vito Bj. 2004–2014

Position 	Gesamtmaß B x H	Gewicht	Art-Nr.	Preis
Vorne Rechts, L1/L2/L3	1096 x 565 mm	7,0 kg	31511	107,-
Vorne Links, L1/L2/L3	1096 x 565 mm	7,0 kg	31510	107,-
Position 				
Hinten Rechts, L1/L2	1169 x 521 mm	7,0 kg	31523	107,-
Hinten Links, L1/L2	1169 x 521 mm	7,0 kg	31522	106,-
Hinten Rechts, L3	1296 x 521 mm	7,5 kg	31513	115,-
Hinten Links, L3	1296 x 521 mm	7,5 kg	31512	115,-



Schiebefenster für MB Vito Bj. 2004–2014

Position 	Gesamtmaß B x H	Gewicht	Art-Nr.	Preis
Vorne Rechts, L1/L2/L3	1096 x 565 mm	9,0 kg	31521	233,-
Vorne Links, L1/L2/L3	1096 x 565 mm	9,0 kg	31520	228,-

Fahrzeuglängen:

L1 = 474 cm / L2 = 499 mm / L3 = 522 cm

Schiebefenster für MB Vito ab Bj. 2015

Position 	Gesamtmaß B x H	Gewicht	Art-Nr.	Preis
Vorne Rechts, L1/L2/L3	1100 x 570 mm	5,0 kg	31597	228,-
Vorne Links, L1/L2/L3	1100 x 570 mm	5,0 kg	31596	228,-
Position 				
NEU: Hinten Rechts, L3	1300 x 529 mm	10,0 kg	315964	238,-
NEU: Hinten Links, L3	1300 x 529 mm	10,0 kg	315963	238,-

Starre Fenster für MB Vito ab Bj. 2015

Position 	Gesamtmaß B x H	Gewicht	Art-Nr.	Preis
NEU: Vorne Rechts, L1/L2/L3	1100 x 570 mm	4,8 kg	315962	97,-
NEU: Vorne Links, L1/L2/L3	1100 x 570 mm	4,8 kg	315961	97,-
Position 				
Hinten Rechts, L1/L2	1195 x 531 mm	7,5 kg	315970	108,-
Hinten Links, L1/L2	1195 x 531 mm	7,5 kg	315960	109,-
NEU: Hinten Rechts, L3	1300 x 529 mm	9,0 kg	315966	97,-
NEU: Hinten Links, L3	1300 x 529 mm	9,0 kg	315965	97,-

Fahrzeuglängen:

L1 = 490 cm / L2 = 514 mm / L3 = 537 cm

NEW
2022

NEW
2022

NEW
2022



Universal einsetzbare Sicherheitsglas-Fenster

• Für viele Fahrzeuge verwendbar



**NEW
2022**

NEU: Universal Schiebefenster

Position	Gesamtmaß B x H	Gewicht	Art-Nr.	Preis
Universal	460 x 280 mm	1,3 kg	31720	142,-
Universal	500 x 350 mm	1,7 kg	31721	169,-
Universal	500 x 450 mm	2,2 kg	31722	172,-
Universal	600 x 350 mm	2,1 kg	31723	179,-
Universal	800 x 340 mm	2,6 kg	31724	187,-
Universal	800 x 450 mm	3,5 kg	31725	198,-
Universal	900 x 450 mm	3,9 kg	31726	206,-



Getönte Sicherheitsglas-Fenster für
Citroën Jumpy 3/Spacetourer,
Peugeot Expert 3/Traveller,
Toyota ProAce 2/ProAce Verso und
Opel Vivaro C/Zafira Life, ab Bj. 2016



Schiebefenster

Position 	Gesamtmaß B x H	Gewicht	Art-Nr.	Preis
Vorne Rechts	1100 x 541 mm	8,5 kg	31701	228,-
Vorne Links	1100 x 541 mm	8,5 kg	31700	228,-
NEU: Hinten Rechts	1175 x 534 mm	6,0 kg	31703	254,-
NEU: Hinten Links	1175 x 534 mm	6,0 kg	31702	254,-

**NEW
2022**

Starre Fenster

Position 	Gesamtmaß B x H	Gewicht	Art-Nr.	Preis
NEU: Hinten Rechts	1175 x 534 mm	5,5 kg	31705	116,-
NEU: Hinten Links	1175 x 534 mm	5,5 kg	31704	116,-

**NEW
2022**

Hecktür-Fenster

Position 	Gesamtmaß B x H	Gewicht	Art-Nr.	Preis
NEU: Hecktür rechts	675 x 495 mm	4,5 kg	31707	164,-
NEU: Hecktür links	735 x 495 mm	4,9 kg	31706	164,-

**NEW
2022**



Getönte Sicherheitsglasfenster für VW T4/T5/T6 und VW Caddy



Abbildungen ähnlich



**NEW
2022**

Flügeltürscheibe starr für VW T5/T6 ab Bj. 04

Position	Gesamtmaß BxH	Gewicht	Art-Nr.	Preis
NEU: Hecktür links	729 x 579 mm	5,0 kg	316003	103,-
NEU: Hecktür rechts	729 x 579 mm	5,0 kg	316004	103,-

Flügeltürscheibe starr für Caddy Bj. 2008-2020

Position	Gesamtmaß BxH	Gewicht	Art-Nr.	Preis
NEU: Hecktür links	750 x 596 mm	5,9 kg	316022	115,-
NEU: Hecktür rechts	591 x 504 mm	3,9 kg	316023	85,-

Schiebefenster für VW T4 Bj. 1990-2004

Position	Gesamtmaß BxH	Gewicht	Art-Nr.	Preis
Vorne Rechts, kR+IR	1126x523 mm	8,5 kg	31503	229,-
Vorne Links, kR+IR	1126x523 mm	8,5 kg	31504	229,-

Starre Fenster für VW T4 1990-2004

Position	Gesamtmaß BxH	Gewicht	Art-Nr.	Preis
Hinten Rechts, kR	967x522 mm	5,5 kg	31505	89,-
Hinten Links, kR	967x522 mm	5,5 kg	31506	92,-

Schiebefenster für VW T5/T6 ab Bj. 2004

Position	Gesamtmaß BxH	Gewicht	Art-Nr.	Preis
Vorne Rechts, kR	1135x585 mm	7,5 kg	31591	232,-
Vorne Links, kR	1135x585 mm	7,5 kg	31590	232,-
Hinten Rechts, kR	922x572 mm	6,0 kg	315911	226,-
Hinten Links, kR	922x572 mm	6,5 kg	315900	226,-
Hinten Rechts, IR	1257x570 mm	9,5 kg	315912	231,-
Hinten Links, IR	1257x570 mm	9,5 kg	315901	231,-

Starre Fenster für VW T5/T6 ab Bj. 2004

Position	Gesamtmaß BxH	Gewicht	Art-Nr.	Preis
Vorne Rechts, kR+IR	1135x585 mm	7,0 kg	315910	108,-
Hinten Rechts, kR	922x572 mm	5,0 kg	31599	95,-
Hinten Links, kR	922x572 mm	5,0 kg	31598	95,-
Hinten Rechts, IR	1257x570 mm	8,0 kg	315990	111,-
Hinten Links, IR	1257x570 mm	8,0 kg	315980	111,-

Heckklappenscheibe starr für VW T5 Bj. 2004-2016

Position	Gesamtmaß BxH	Gewicht	Art-Nr.	Preis
Heckklappe, kR+IR	1445x575 mm	10,0 kg	316005	187,-

Heckklappenscheibe starr für VW T6 ab Bj. 2016

Position	Gesamtmaß BxH	Gewicht	Art-Nr.	Preis
Heckklappe, kR+IR	1554x562 mm	10,0 kg	31600	183,-

Starre Fenster für VW Caddy Bj. 2009-2020

Position	Gesamtmaß BxH	Gewicht	Art-Nr.	Preis
Vorne Rechts, kR	714x538 mm	5,0 kg	316021	75,-
Vorne Links, kR	714x538 mm	5,0 kg	316020	75,-
Hinten Rechts, kR	1044x545 mm	6,5 kg	31605	95,-
Hinten Links, kR	1044x545 mm	6,5 kg	31604	95,-

Schiebefenster für VW Caddy Bj. 2009-2020

Position	Gesamtmaß BxH	Gewicht	Art-Nr.	Preis
Vorne Rechts, kR	714x538 mm	6,0 kg	31618	195,-
Vorne Links, kR	714x538 mm	6,0 kg	31617	195,-

Heckscheibe starr für VW Caddy Bj. 2004-2016



Position	Gesamtmaß BxH	Gewicht	Art-Nr.	Preis
Heckklappe	1257x591 mm	9,0 kg	316024	171,-

Heckscheibe starr für VW Caddy Bj. 2015-2020

Position	Gesamtmaß BxH	Gewicht	Art-Nr.	Preis
Heckklappe	1377x588 mm	9,0 kg	316025	179,-

Viele weitere Carbest-Fenster finden Sie auf unserer Homepage unter www.reimo.com

Schiebefenster für VW Crafter ab Bj. 2018

Position 	Gesamtmaß BxH	Gewicht	Art-Nr.	Preis
Vorne Rechts	1492 x 713 mm	13,5	31710	274,-
Vorne Links	1488x 713 mm	13,5	31711	269,-
Position 	Gesamtmaß BxH	Gewicht	Art-Nr.	Preis
Mitte Rechts	1455 x 637 mm	13,0	31712	267,-
Mitte Links	1455 x 702 mm	13,5	31713	267,-
Position 	Gesamtmaß BxH	Gewicht	Art-Nr.	Preis
Hinten Rechts	883 x 682 mm	8,5	31714	247,-
Hinten Links	883 x 682 mm	8,5	31715	247,-

Heckscheiben starr für VW Crafter ab Bj. 2018

Position 	Gesamtmaß BxH	Gewicht	Art-Nr.	Preis
Hecktür Rechts	776 x 649 mm	6,5	31716	133,-
Hecktür Links	776 x 649 mm	6,5	31717	133,-

Für Fiat Ducato, Peugeot Boxer, Citroën Jumper ab Bj. 2007

Schiebefenster Position	Gesamtmaß BxH	Gewicht	Art-Nr.	Preis
Vorne Rechts, L2 / L4 / L5	1400x665 mm	10,0 kg	31619	233,-
Vorne Links, L2 / L4 / L5	1434x665 mm	10,0 kg	31620	233,-
Mitte Rechts, L2 / L4 / L5	1360x585 mm	9,0 kg	31622	234,-
Mitte Links, L2 / L4 / L5	1360x665 mm	9,0 kg	31621	234,-
Hinten Rechts, L5	1126x665 mm	8,5 kg	31623	231,-
Hinten Links, L5	1128x665 mm	8,5 kg	31624	231,-

Fahrzeuglängen:

L2 = 541 cm / L4 = 599 cm / L5 = 636 cm

Starre Fenster Position	Gesamtmaß BxH	Gewicht	Art-Nr.	Preis
Vorne Rechts	1400x665 mm	9,5 kg	316190	134,-
Vorne links ¹	1434 x 665 mm	10 kg	316200	135,-
Mitte links ²	1360x665 mm	9,5 kg	316210	129,-
Mitte rechts ²	1360x585 mm	9 kg	316220	129,-
Hinten rechts ³	1128x665 mm	8 kg	316230	120,-
Hinten links ³	1128x665 mm	8 kg	316240	120,-

Heckscheibe Position	Gesamtmaß BxH	Gewicht	Art-Nr.	Preis
Hecktür Rechts	826 x 665 mm	5,0 kg	31625	95,-
Hecktür Links	826 x 665 mm	5,0 kg	31626	95,-
Hecktür Rechts*	826 x 665 mm	5 kg	31627	103,-
Hecktür Links*	826 x 665 mm	5 kg	31628	103,-

* Mit Aussparung für die 270° Tür-Scharniere

¹ Für Modelle 15M3/13M3/11M3

² Für Modelle 15M3/13M3

³ Für Modelle 15M3

Schiebefenster für Mercedes Sprinter Bj. 2007-2018

und baugleiche Fahrzeuge (VW Crafter Bj 2007-2018)

Position	Gesamtmaß BxH	Gewicht	Art-Nr.	Preis
Vorne Rechts, kR + IR	1405x766 mm	13,5 kg	315002	266,-
Vorne Links, kR + IR	1408x766 mm	13,5 kg	315003	267,-

Starres Fenster für Mercedes Sprinter Bj. 2007-2018

und baugleiche Fahrzeuge (VW Crafter Bj 2007-2018)

Position	Gesamtmaß BxH	Gewicht	Art-Nr.	Preis
Mitte Rechts, kR + IR	1416x706 mm	12,0 kg	315001	139,-
Mitte Links, kR + IR	1422x766 mm	12,0 kg	315000	142,-

Getönte Sicherheitsglas-Fenster für Maxi Vans



Heckscheibe für Mercedes Sprinter Bj. 2007-2018

und baugleiche Fahrzeuge (VW Crafter Bj. 2007-2018)

Position	Gesamtmaß BxH	Gewicht	Art-Nr.	Preis
Hecktüre Rechts	800x818 mm	7,5 kg	315004	137,-
Hecktüre Links	800x818 mm	7,5 kg	315005	134,-

Heckscheibe für Mercedes Sprinter ab Bj. 2019

Position	Gesamtmaß BxH	Gewicht	Art-Nr.	Preis
Hecktüre Rechts	775x775 mm	7,0 kg	315006	141,-
Hecktüre Links	775x775 mm	7,0 kg	315007	139,-

Spezialfenster und Vorsatzscheiben für Vans

Kantenabdeckprofil bei nachgerüsteten Scheiben



Beim Ausschneiden des Blechs beim Kastenwagen, um ein Fenster nachzurüsten, entsteht eine oftmals nicht sehr ansehnliche Schnittkante. Diese kann mit dem Kantenprofil verdeckt werden. Bitte nach dem Aufstecken prüfen, ob die Scheibe noch richtig eingeklebt werden kann. Klemmbereich 1,5-4,0 mm.

10 m, Schwarz	294560	79,90
	GP* 38,18/1 qm	
40 m, Schwarz	294561	319,-
	GP* 38,18/1 qm	
10 m, Hellgrau	294640	69,90
	GP* 38,18/1 qm	
40 m, Hellgrau	294641	269,-
	GP* 38,18/1 qm	

Ausstellfenster für die Heckklappe VW T6

S7P 5000 Ausstellfenster 960 x 450 mm

- Lüftung im Schlafbereich des VW Busses
- Ausgezeichnete Wärmedämmung
- Flächenbündig abschließende Scheibe
- Doppelte Acrylverglasung
- Leichter Aluminiumrahmen
- Für Wandstärken von 22-43 mm

S7P Ausstellfenster inkl. Adapter,

Lieferung ohne Innenverkleidung. Ein evtl. vorhandener Heckscheibenwischer entfällt.

31299 **749,-**

Verdunkelungsrollo für Ausstellfenster

S7P 5000

Plisseerollo mit wohntonem Wabenmuster und schwarzem Fliegenschutzrollo in flach anliegender Kassette. Die Rollos können stufenlos verstellt werden.

31324 **425,-**



Fensterabdeckprofile Hellgrau

Perfekter Übergang zur Innenverkleidung. Das Profil wird auf die Tiefe der jeweiligen Wandstärke zugeschnitten, verklebt oder mit Kappenschrauben (nicht im Lieferumfang) befestigt.

① Innenprofilstange 2 m	38000	9,95
② Rundbogen Radius 80°	38004	4,20
③ Rundbogen Radius 60°	38003	4,40



Ausstellfenster für Fiat Ducato, Peugeot Boxer und Citroën Jumper ab Bj. 7/2006

- Spezielle Ausstellfenster für Fiat Ducato, Citroën Jumper und Peugeot Expert ab Bj. 7/2006
- Optimal an die Kontur des Fahrzeugs angepasst
- Sehr guter Sichtschutz durch schwarze Tönung
- Geringer Helligkeitsverlust im Innenraum
- Keine vorstehenden Beschläge – größtmögliche Sicherheit
- Thermischer Schutz durch Acryl-Isolierverglasung

Lieferumfang: Fenster mit Aussteller, Riegelverschlüsse und Gummiprofil

① Seitenfenster 1051 x 650 mm für Ausschnittmaß 985 x 465 mm, z.B. passend für Schiebetür. 2 Verschlussriegel	32200	419,-
Seitenfenster (o. Abb.) 816 x 650 mm für Ausschnittmaß 750 x 465 mm. 2 Verschlussriegel	32204	307,-
② Seitenfenster 566 x 650 mm für Ausschnittmaß 500 x 520 mm. 2 Verschlussriegel	32201	245,-
Milchglas	32202	257,-
③ Heckfenster 816 x 650 mm für Ausschnittmaß 560 x 500 mm. 1 Verschlussriegel	32203*	302,-

Diese Fenster eignen sich für Kastenwagen (nicht geeignet zum Austausch der Originalverglasung).

*Heckfenster passt nicht bei den 270° Türscharnieren.

Maßzeichnungen zu diesen Fenstern finden Sie unter: www.reimo.com

CARBEST
INNOVATIONS FOR MOBILE LIFE

Schiebefenster für Pferdeanhänger – RW TRAILER

Fenster für Pferdeanhänger mit Schutzgitter, bietet Belüftung sowie Schutz vor Insekten durch integriertes Moskitonetz. Lässt sich von außen verriegeln und abschließen. Für 40 mm Wandstärke, Eckradius 100 mm.

Breite 790 mm, Höhe 515 mm **31970** **341,-**
Breite 565 mm, Höhe 515 mm **31971** **317,-**



Schiebefenster mit Spezial-Echtglas

• Glasfenster mit Aluminiumrahmen	Ausschnittmaß B x H (mm)	Gesamtmaß B x H (mm)	ca. Gewicht	Art. Nr.	Preis
• Fenster grau getönt	400x300	433x333	3,1 kg	31610	169,-
• Rahmen schwarz	800x400	833x433	6,9 kg	31850	210,-
• 4 Radian 85R	960x450	993x483	8,8 kg	31612	227,-
• Links und rechts verwendbar	600x250	633x283	3,8 kg	31613	186,-
	500x450	533x483	5,1 kg	31614	173,-
	800x450	833x483	7,5 kg	31615	216,-
	800x340	833x373	6,1 kg	31616	181,-



Aluminium Hochdach-Ausstellfenster

- Ideal für Alkoven oder Hochdächer
- Stabiler Außenrahmen, Rahmenfarbe Silber
- Sehr gute Lüftung
- Wandstärken von 30-35 mm, Ausschnittmaß 460 x 160 mm

Fenster 460 x 160 mm **34432** **271,-**
Ersatzflügel für Fenster **34433** **205,-**

271,-



Zum Einkleben von Fenstern

① Sikaflex®-265

Ist ein elastischer, hochbelastbarer, Toleranz ausgleichender Komponenten-Klebstoff auf Polyurethan-Basis. Geeignet für Direktverglasung, allgemeine Verklebungen und Abdichtungen. Gute Abglättbarkeit und Alterungsbeständigkeit. Geeignet für erfahrene Anwender, 300ml schwarz

GP* 93,00/Liter **29479** **27,90**

② Primer 207 G+P 30 ml

zur Vorbehandlung

GP* 69,83/100ml **294448** **20,95**

③ SikaTack Pro –

Reparatur-Set für Glas

Scheibenkleber mit schneller Härtezeit.

Mit 1 Sika Primestick,

2 Sika Aktivator Pads, 1 Düse. Schwarz, 300 ml

GP* 122,67/ Liter **294841** **33,70**



Regenschutz für Schiebefenster

- Mit und ohne Multirail nutzbar
- Für Links- und Rechtslenker passend
- Für die meisten gängigen Campingbusse passend
- Schafft optimale Belüftungsmöglichkeit auch bei Regenwetter

Mit dem Regenschutz können Sie die Schiebefenster geöffnet lassen und sind trotzdem vor Hereinregnen geschützt. Der Schutz aus getöntem PVC-Material schützt Sie außerdem vor Sonneneinstrahlung und neugierigen Blicken.

Maße: B 65 x L 85 cm, Gewicht: ca. 0,3 kg

904494 **29,90**



Bullaugen und Fenster-Ersatzteile

CARBEST
INNOVATIONS FOR MOBILE LIFE

Bullauge – RW NAUTIC Ø 295 mm

- Pulverbeschichteter Alurahmen
- Getöntes, doppeltes Acrylglas
- Seitliche Befestigung mit Schrauben
- Für Wandstärke 40 mm, Außen-Ø 323 mm

Starre Version (nicht zu öffnen).

Bullauge Ø 295 mm	32263	108,-
Rollo-Innenrahmen	322631	49,90



Starr

Alle Maßangaben sind ca. Maße



Bullaugen starr oder ausstellbar – Der Eye-Catcher für Vans, Kastenwagen und Hochdächer

- Acrylglas doppelt verglast, dadurch gute Isolierung
- Glasfarbe: Grau

① **Bullauge ausstellbar**
Maße: 404 x 426 mm, Ausschnittmaß: 350 mm, geeignet für Wandstärke: 28-32 mm, inkl. obere Scharnierleiste + 1 Aussteller, mit feinem Siebdruck am Rand umlaufend
32265 225,-

② **Bullauge starr inkl. Gummiprofil zum sauberen Innenabschluss**
Für Wandstärke 25-27 mm.
Ø 282 mm, Ausschnittmaß: 300 mm 32260 89,-
Ø 362 mm, Ausschnittmaß: 380 mm 32261 99,-

Ausstellbar



Starr

Alle Maßangaben sind ca. Maße

Lieferung ohne Bedienungsanleitung.

Ersatzteile für S3 und S4 Fenster von Dometic

Dichtgummis, Kleinteile

- ① Endstücke für Einhängelleiste S4 Fenster Paar **39825 6,55**
- ② Dichtgummi Außenrahmen Wand S3 Fenster 5m **39821 14,90**
- ③ Dichtgummi Außenrahmen Wand S4-S6 Fenster 5m **39822 14,40**
- ④ Scheibendichtung Ausstellfenster **39820 22,10**
- ⑤ Verschluss mit Gegenstück und Schrauben bis 10/2006 **39817 29,90**
ab 11/2006 **39818 29,90**

Fensteraussteller, Riegel

Fensteraussteller für Fensterhöhe:

- ⑥ 300 mm links **39801 18,60**
rechts **39800 18,60**
- ⑦ 400 mm links **39803 19,90**
rechts **39802 19,90**
- 450 mm links **39805 20,40**
rechts **39804 20,40**
- 550 mm links **39807 21,90**
rechts **39806 21,90**
- 600 mm links **39809 22,90**
rechts **39808 22,90**
- 700 mm links **39813 22,90**
rechts **39812 22,90**

Verschlussriegel

- ⑧ links **39816 9,90**
⑨ rechts **39815 9,90**



S4 Fenster-Ersatzteile

DOMETIC OUTDOOR

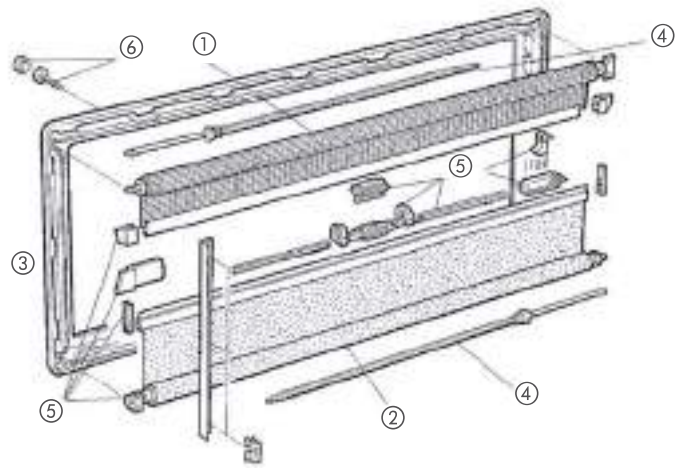

Ausschnittmaß	① Fliegenschutzrollo Weiß	② Verdunklungsrollo Weiß	③ Innenrahmen Creme komplett m. Rollo
350 x 500	315302 27,-	315301 29,20	E5660 152,-
500 x 300	315342 30,50	315341 32,50	E434 152,-
500 x 350	315342 30,50	315341 32,50	E5661 152,-
500 x 450	315342 30,50	315341 32,50	E4437 154,-
500 x 600	315342 30,50	315341 32,50	E5662 155,-
550 x 550	315372 29,90	315371 33,50	E3756 157,-
550 x 580	315372 29,90	315371 33,50	E5663 158,-
550 x 600	315372 29,90	315371 33,50	E5664 158,-
600 x 500	315392 29,90	315391 33,90	E454 157,-
600 x 600	315392 29,90	315391 33,90	E5659 162,-
650 x 300	315402 29,90	315401 33,-	E5666 155,-
700 x 300	315452 30,90	315451 35,90	E5667 156,-
700 x 400	315452 30,90	315451 35,90	E4010 159,-
700 x 450	315452 30,90	315451 35,90	E480 161,-
700 x 550	315452 30,90	315451 35,90	E5668 163,-
700 x 600	315452 30,90	315451 35,90	E4777 165,-
750 x 400	315482 31,40	315481 36,90	E6050 163,-
750 x 450	315482 31,40	315481 36,90	E3877 165,-
750 x 600	315482 31,40	315481 36,90	E5669 168,-
800 x 350	315502 31,40	315501 36,90	E5670 161,-
800 x 450	315502 31,40	315501 36,90	E3055 164,-
800 x 550	315502 31,40	315501 36,90	
900 x 400	315552 31,90	315551 41,40	E5671 168,-
900 x 450	315552 31,90	315551 41,40	E5672 169,-
900 x 500	315552 31,90	315551 41,40	E493 169,-
900 x 550	315552 31,90	315551 41,40	E473 172,-
900 x 600	315552 31,90	315551 41,40	E416 173,-
1000 x 450	315553 33,40	315554 43,90	E5674 172,-
1000 x 500	315553 33,40	315554 43,90	E4914 175,-
1000 x 550	315553 33,40	315554 43,90	E4510 175,-
1000 x 600	315553 33,40	315554 43,90	E5675 176,-
1000 x 800	315602 35,90	315601 49,50	E5673 209,-
1100 x 450	31583 35,90	31633 45,40	
1100 x 550	31583 35,90	31633 45,40	E4587 179,-
1100 x 700	315642 36,90	315641 48,40	E5676 182,-
1200 x 300	315702 36,60	315644 49,90	E5677 175,-
1200 x 350	315702 36,60	315644 49,90	E5678 176,-
1200 x 500	315702 36,60	315644 49,90	E6051 181,-
1200 x 600	315702 36,60	315644 49,90	
1200 x 700	31584 38,40	315643 49,60	E1924 202,-
1300 x 550	315722 39,40	315721 47,90	E5679 189,-
1300 x 600	315722 39,40	315721 47,90	E417 196,-
1450 x 550	315752 38,50	315751 52,90	E5680 196,-
1450 x 600	315752 38,50	315751 52,90	E4001 209,-
1450 x 700	315752 38,50	315751 52,90	E5681 218,-
1600 x 600	315772 39,50	315771 55,40	E5682 213,-

④ Federmotor für Rollobreite 900 bis 1600 mm **37208 19,20**

⑤ Teilesatz für S3+S 4 Fenster, Farbe grau.

Lieferumfang: Führungsstück, Gegenhalter seitl. Einhandbedienung, Verschluss, Schwalbenschwanzprofil, Schieber, Lagerbuchse.

399931 24,95

⑥ Abdeckkappen + Schrauben

37224 9,90

Fensteraussteller (fittings) für Polivitrum Fenster

① Polyfix fittings mit Click-Clack Mechanismus (A)						Schraubfittings mit Click-Clack Mechanismus					
mit Verschlussriegel			ohne Verschlussriegel			mit Verschlussriegel			ohne Verschlussriegel		
200 mm links	322596	12,90	200 mm links	322598	18,80	230 mm links	32259	10,90	200 mm links	322600	18,80
200 mm rechts	322597	12,90	200 mm rechts	322599	18,80	230 mm rechts	322591	10,90	200 mm rechts	322601	12,30
230 mm links	322594	13,20				280 mm links	322592	13,90			
230 mm rechts	322595	13,20				280 mm rechts	322593	13,90			
280 mm links	32250	16,90									
280 mm rechts	32251	12,99									

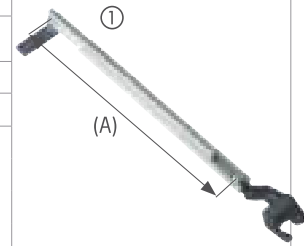

② Polyfix fittings mit stufenloser Einstellung						③ Schraubfittings mit stufenloser Einstellung					
mit Verschlussriegel			ohne Verschlussriegel			mit Verschlussriegel			ohne Verschlussriegel		
135 mm links	322602	12,90	135 mm links	322842	19,40	135 mm links	322608	11,60	135 mm links	322616	19,40
135 mm rechts	322603	12,90	135 mm rechts	32282	18,80	135 mm rechts	322609	11,60	135 mm rechts	322617	19,40
200 mm links	322604	13,45	200 mm links	322841	22,90	200 mm links	322610	11,50	200 mm links	322620	25,99
200 mm rechts	322605	13,45	200 mm rechts	32284	19,90	200 mm rechts	322611	11,50	200 mm rechts	322621	18,80
300 mm links	32252	13,99				300 mm links	322612	13,49			
300 mm rechts	32254	13,99				300 mm rechts	322613	13,49			
230 mm links	322606	13,99				230 mm links	322614	11,30			
230 mm rechts	322607	13,99				230 mm rechts	322615	11,30			

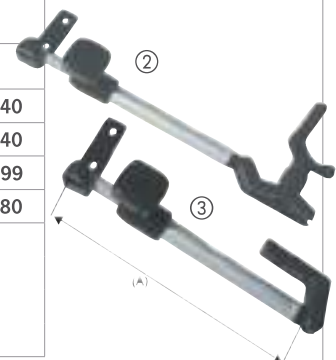

Zubehör für Polivitrum Fenster

- ① Riegelverschluss für Schraubfitting Fenster 32253 6,70
- ② Riegelverschluss für Polyfixfitting Fenster mit Knopfverriegelung 32258 21,50
- ③ Innenabdeckprofil für Polyvisionfenster Farbe Beige, 5 Meter 32256 30,50
- ④ Befestigungsplattenset 20 Platten mit Schrauben mit 3,5 x 16 mm für Wandstärke 23 bis 33 mm 32255 10,90



Der clevere Kantenschutz

- Aus hochwertigem Silikonkautschuk
- Passt an fast alle gängigen vorgehängten Ausstellfenster
- Wirkungsvoller Schutz vor tückischen Verletzungen

5 m	312411	39,50
10 m	312412	89,90



Fensteraussteller

- ① Aussteller für Bullauge 32265 ca. 19 cm lang 32278 24,30
- ② Fensteraufsteller für 34432 20 cm lang 34475 17,10



Abdeckprofil

Füllprofil/Abdeckgummi für Schraubkanal an Kaderschiene, passt für alle Modelle, Breite 12 mm.

20 m, Schwarz	38042	8,10
<small>GP* 0,40/1 qm</small>		
50 m, Schwarz	38043	14,10
<small>GP* 0,28/1 qm</small>		

Rolle mit 10 m

Silber	90124	6,99
Schwarz	90122	6,99
Rot	901191	6,99
<small>GP* 0,70/1 qm</small>		

Rolle mit 200 m

Silber	901240	59,99
Schwarz	90123	59,99
Rot	90119	59,99
<small>GP* 0,30/1 qm</small>		



Zierband für Ausstell- und Schiebefenster



Zierband
Farbe Grau,
Maße 23 mm x 0,9 mm.
10 m 322730 9,90



GP* = Grundpreis pro angegebener Einheit

KNOW HOW / TIPPS ZUM SELBSTAUSBAU



Die nachfolgenden Tipps sollen Ihnen bei der Planung Ihres Wohnmobils helfen. Sie lehnen sich an das Merkblatt, das der TÜV in Zusammenarbeit mit VDA und VDPH erstellt hat, an.

Aufgrund technischer Änderungen und von Vorschriften kann es möglich sein, dass einzelne Passagen dieses Artikels nicht mehr gültig sind – fragen Sie Ihren Händler.

1. Bei **Einbau von Dachluken und Fenstern** ist in der Regel kein Festigkeitsnachweis erforderlich. Die eingebauten Fenster und Hauben müssen jedoch bauartgenehmigt sein. Dies ist bei den von Reimo angeboten Teilen im Zubehörkatalog der Fall.
2. Erhebliche **Änderungen am Fahrzeugaufbau**, z.B. das Durchtrennen von Holmen und Streben oder Heraustrennen von eingeschweißten Trennwänden erfordern die Beurteilung der Festigkeit. Dies gilt speziell beim Einbau von Hoch- und Schlafdächern. Reimo hat daher für die gängigsten Fahrzeuge der Marken VW, Mercedes und Ford in Verbindung mit TÜV und Fahrzeughersteller Gutachten über die Fahrzeugfestigkeit erstellt. Für einige andere Fahrzeuge haben wir Freigaben der Hersteller. (Ähnliches gilt natürlich auch im Hinblick auf Gurtpunkte, wenn Sitzplätze im Wohnbereich eingetragen werden sollen.)
3. **Einstiege** müssen sich gefahrlos benutzen lassen und sollten auf der rechten Fahrzeugseite angebracht sein. Bei einer Einstiegshöhe über 500 mm muss eine Einstiegsstufe montiert werden.
4. Jeder **Sitz im Wohnmobil** muss über 2 voneinander unabhängige Fluchtwege, die nicht auf einer Fahrzeugseite sein dürfen, verlassen werden können. Als Fluchtwege gelten Notausgänge (Türen mindestens 0,65 m groß, bei einer Mindestbreite von 0,5 m und einer Höhe von 1 m) oder Notausstiege (Fenster und Luken mit einer lichten Fläche von 0,25 m² und einer Mindestbreite und -höhe von 0,4 m). Sie sind zu kennzeichnen.
5. **Fenster und Dachhauben** müssen bauartgenehmigt sein (Wellenlinie und Nr. oder EG Prüfung).
6. Mindestausstattung für **Zulassung als Wohnmobil**: Sitzgelegenheit mit Tisch, Schlafplätze (auch Sitzplätze, die zum Schlafen umgebaut werden können), Küche bzw. Kocheinrichtung und Schrank bzw. Stauraum. Die Einrichtungen müssen fest eingebaut sein und den überwiegenden Teil des Fahrzeugs einnehmen. Die Stehhöhe muss mindestens 1,70 m betragen.
- 6.1 **Innenraum**: Die Ausstattung des Wohnteils muss so beschaffen sein, dass auch bei Unfällen die Gefahr oder das Ausmaß von Verletzungen gering gehalten wird, dies gilt besonders auch für den Bereich von Sitzplätzen. Es ist auch auf formschlüssige Verriegelungen von Schranktüren und Schubladen zu achten. Im Aufprallbereich von Personen sind scharfkantige Teile nicht zulässig
- 6.2 Es ist auf **ausreichende Belüftung** des Wohn- und Fahrteils zu achten. Wechselwirkung zwischen Auspuffanlage, Standheizung, Gaskastenentlüftung und Fenstern müssen ausgeschlossen sein.
7. **Stand- und Zusatzheizungen** müssen bauartgeprüft sein. Bei gasbetriebenen Heizungen ist eine Gasprüfung nach G 607 erforderlich.
8. **Zusätzliche Sitzplätze** müssen eingetragen werden. Diese müssen den Vorschriften der STVZO § 35A und den EG Richtlinien 74/408 entsprechen und geprüft sein. Reimo Sitzbänke sind nach ECE 14 und 17 geprüft. Sitzkissen und Rückenlehnenpolster sind gegen Verrutschen zu sichern.
- 8.1 Für Basisfahrzeuge mit Erstzulassung vor dem 31.12.91 gilt Folgendes: Für alle Sitzplätze sind **geeignete Haltevorrichtungen** vorzusehen: Bauartgenehmigte **Sicherheitsgurte** an Verankerungspunkten mit ausreichender Festigkeit für Sitze in Fahrtrichtung; geeignete Abstützungen für quer zur Fahrtrichtung angeordnete Sitzplätze, Schrank mit Prallpolster; Kopfstützen an Sitzplätzen entgegen der Fahrtrichtung.
- 8.2 Für Basisfahrzeuge mit Erstzulassung ab 1.1.92 sind **geprüfte Verankerungspunkte und bauartgenehmigte Sicherheitsgurte** für alle Sitzplätze in Fahrtrichtung vorgeschrieben. Reimo hat für VW, Mercedes und Ford die Gutachten erstellt. Für PKW Zulassung und Wohnmobilmobilzulassung sind eventuell weitere Prüfungen erforderlich. Bei allen weiteren Sitzplatzanordnungen gelten weiterhin vorgenannte Anforderungen.
9. **Flüssiggasanlagen**: Alle Bauteile der Flüssiggasanlage müssen dem DVGW- Arbeitsblatt G 607 sowie der DIN 3381 entsprechen oder gleichwertigen Normen. Die Flüssiggasanlage muss bei Neuinstallation, bei Änderungen und alle 2 Jahre von einem Sachkundigen geprüft werden.
10. **Elektrische Installation**: Es müssen die einschlägigen VDE Vorschriften in der gültigen Fassung erfüllt werden, dies gilt besonders bei der Installation von 230 V-Anlagen. Leitungen müssen mindestens 1,5 mm Querschnitt haben. Zulässig sind HO7V-K1,5 und H=7RN-F3G1.5. Anschlüsse und Verbindungen müssen in mechanisch geschützten Dosen vorgenommen werden. 12 V, 24 V und 230 V Leitungen müssen getrennt verlegt werden, das bedeutet getrennte Schutzrohre und Klemmdosen. Aufgrund von technischen Änderungen und Vorschriftsänderungen kann es möglich sein, dass einzelne Passagen dieses Artikels nicht mehr gültig sind – fragen Sie Ihren Händler.
Die im Reimo Ausbauratgeber aufgeführten Einrichtungen sind Wohnaufbauten auf Basis von selbsttragenden Karosserien (Kastenwagen, Kombi, Kleinbusse). Manche Einrichtungen können nur als PKW zugelassen werden. Fragen Sie Ihren Fachhändler oder TÜV-Sachverständigen.

Alle Angaben ohne Gewähr! Technische und Vorschriftenänderungen jederzeit möglich. Fragen Sie Ihren Ansprechpartner im Fachhandel.

siehe auch www.reimo.com > Ausbauratgeber

Bestellmaß (mm)	Rastrollo (Weiß)	Preis	Rastrollo (Grau)	Preis
660 x 710	37933	124,--	37917	124,--
710 x 710	37934	135,--	37918	135,--
760 x 710	37935	142,--	37919	142,--
810 x 710	37936	142,--	37920	142,--
860 x 710	37937	142,--	37921	142,--
960 x 710	37938	142,--	37922	142,--
1060 x 710	37939	153,--	37923	153,--
1160 x 710	37940	158,--	37924	158,--
1260 x 710	37941	165,--	37925	165,--
1360 x 810	37942	176,--	37926	176,--
1460 x 810	37943	181,--	37927	181,--
1510 x 810	37944	188,--	37928	188,--
1560 x 810	37945	192,--	37929	192,--
1610 x 810	37946	192,--	37930	192,--
1660 x 810	37947	199,--	37931	199,--
1760 x 810	37948	226,--	37932	226,--

Rastrollo 3000 – der neue Klassiker Das Komplettsystem zum einfachen Nachrüsten

- Schutz der Privatsphäre
- Verdunkelungsrollo und Insektenschutz können separat und in verschiedenen Positionen eingestellt werden
- Gebremster Federmotor
- Platzsparender Einbau oberhalb der Fensteröffnung
- Ausgezeichnete Wärmereflexion durch Aluminiumbeschichtung
- Sehr wirksamer Insektenschutz
- Einfache Montage
- Alle Maßangaben in Breite x Höhe



Richtig messen:

Breite des Fensterausschnitts plus 60 mm ergibt das Bestellmaß der Rollokassette.

Dometic DB1R

Bestellmaß (mm)	Gesamtmaß (mm)	Fensterausschnitt (mm)	Art.-Nr. (Cremeweiß)	Preis
480 x 330	554 x 436	500 x 300	37800	119,--
480 x 530	556 x 636	500 x 500	37801	124,--
580 x 530	654 x 636	600 x 500	37802	135,--
580 x 630	654 x 736	600 x 600	37803	142,--
680 x 430	754 x 536	700 x 400	37804	142,--
680 x 530	754 x 636	700 x 500	37805	158,--
680 x 630	754 x 736	700 x 600	37806	158,--
780 x 530	854 x 636	800 x 500	37807	158,--
780 x 630	854 x 736	800 x 600	37808	165,--
880 x 330	954 x 436	900 x 300	37809	142,--
880 x 530	954 x 636	900 x 500	37810	165,--
880 x 630	954 x 736	900 x 600	37811	169,--
980 x 530	1054 x 636	1000 x 500	37812	169,--
980 x 630	1054 x 736	1000 x 600	37813	169,--
1080 x 530	1154 x 636	1100 x 500	37814	169,--
1080 x 630	1154 x 736	1100 x 600	37815	176,--
1180 x 330	1254 x 436	1200 x 300	37816	153,--
1180 x 530	1254 x 636	1200 x 500	37817	176,--
1180 x 630	1254 x 736	1200 x 600	37818	176,--
1280 x 530	1354 x 636	1300 x 500	37819	176,--
1280 x 630	1354 x 736	1300 x 600	37820	176,--
1580 x 630	1654 x 736	1600 x 600	37821	215,--

Dometic DB1R Dachlukenrollo

410 x 480	484 x 586	430 x 450	37830	119,--
470 x 480	544 x 586	490 x 450	37831	119,--
510 x 580	584 x 686	530 x 550	37832	147,--

Dometic DB3H

Bestellmaß (mm)	Gesamtmaß (mm)	Fensterausschnitt (mm)	Art.-Nr. (Cremeweiß)	Preis
535 x 700	609 x 775	550 x 615	37851	176,--
585 x 700	659 x 775	600 x 615	37852	199,--
635 x 700	709 x 775	650 x 615	37853	199,--
685 x 700	759 x 775	700 x 615	37854	215,--
735 x 700	809 x 775	750 x 615	37855	215,--
785 x 700	859 x 775	800 x 615	37856	226,--
885 x 700	959 x 775	900 x 615	37857	238,--
985 x 700	1059 x 775	1000 x 615	37858	249,--
1185 x 700	1259 x 775	1200 x 615	37860	267,--
1285 x 800	1359 x 875	1300 x 715	37861	290,--
1385 x 800	1459 x 875	1400 x 715	37862	302,--
1485 x 800	1559 x 875	1500 x 715	37863	340,--
1585 x 800	1659 x 875	1600 x 715	37864	340,--

Dometic Kassettenrollos DB1R und DB3H

- Neues, modernes Design
- Vormontiert und perfekt auf die bestehenden Fenstermaße abgestimmt
- Verdunkelung und Insektenschutz stufenlos verstellbar
- Maximales Sichtfeld durch Einsatz schlanker Profile
- Keine sichtbaren Schrauben
- Werkzeugfreies Nachspannen von Rollo und Insektenschutz

Dometic DB1R

- Insektenschutz kann oben oder unten verbaut werden



Dometic DB3H

- Doppelt plissiertes Wabenmaterial für optimale Verdunkelung und exzellente Wärmeisolierung





Fenster-Innenrahmen

Mit Plisse-Verdunkelung und Insektenschutz.

Passend für die Fensterserien RW COMPACT / RW STYLE / RW VAN

- ALU-MINIUM-RAHMEN
- WABEN-PLISSEE
- INSEKTEN-SCHUTZ
- RAHMEN-FARBE WEISS



ab **71,90**

Fenster-Innenrahmen RW STYLE

Breite	Höhe	Art-Nr.	Preis
NEU: 350	500	3180090	81,51
NEU: 460	220	31800100	71,90
NEU: 500	300	31800110	73,90
500	350	31800000	84,90
500	450	3180010	88,40
NEU: 600	450	31800120	93,90
NEU: 700	300	31800130	94,90
700	400	3180020	99,-
NEU: 700	450	31800140	102,90
NEU: 800	450	31800150	109,90
900	450	3180030	109,90
NEU: 900	500	31800160	119,90
NEU: 1000	500	31800170	124,90
1000	800	3180040	129,90
1100	450	3180050	118,90
1200	300	3180060	111,90
1200	500	3180070	123,90
1450	550	3180080	131,90

Fenster-Innenrahmen RW COMPACT

Breite	Höhe	Art-Nr.	Preis
350	500	318901	94,90
500	300	318911	89,90
NEU: 500	350	319011	84,90
500	450	318921	94,90
600	450	318991	99,90
700	300	318931	101,90
700	400	319001	109,90
NEU: 700	450	319021	99,90
800	450	318941	112,90
900	450	318951	122,90
900	500	318961	128,90
1000	500	318971	139,-

Fenster-Innenrahmen RW VAN

Breite	Höhe	Art. Nr.	Preis
280	380	319111	99,90
490	500	319121	129,20
NEU: 500	300	319241	116,90
NEU: 500	500	319191	132,90
600	450	319171	113,90
NEU: 600	600	319251	148,90
750	455	319131	152,32
NEU: 800	500	319271	142,90
818	315	319141	132,90
985	465	319151	159,90
900	400	319181	143,90
900	450	319161	147,90
NEU: 900	500	319281	152,90
960	450	319101	134,-
NEU: 1100	600	319261	179,90



Die Carbest Fensterserien RW COMPACT, RW STYLE und RW VAN finden Sie unter www.reimo.com



Fenster-Innenrahmen

Mit Plissee-Verdunkelung und Insektenschutz. Passend für die Fensterserien RW MOTION / RW ECO / RW REAR / COMFORT



Fenster-Innenrahmen RW MOTION

• PVC-Rahmen

Breite	Höhe	Art-Nr.	Preis
NEU: 500	300	316571	74,90
500	350	316501	87,90
500	450	316541	89,90
600	350	316531	86,90
NEU: 600	450	316581	94,90
NEU: 700	300	316591	83,90
NEU: 700	400	316601	92,90
NEU: 700	450	316611	94,90
800	340	316561	112,-
800	400	316511	116,-
800	450	316551	107,-
NEU: 900	450	316621	105,90
NEU: 900	500	316631	107,-
960	450	316521	116,-
NEU: 1000	500	316641	113,90



Fenster-Innenrahmen RW ECO

• Aluminium-Rahmen

Breite	Höhe	Art-Nr.	Preis
350	500	318801	86,90
500	300	318811	91,-
NEU: 500	350	318891	81,90
500	450	318821	96,90
NEU: 600	450	318701	87,90
700	300	318831	104,90
NEU: 700	400	318711	92,90
NEU: 700	450	318721	95,90
800	450	318841	119,90
900	450	318851	122,90
900	500	318861	127,90
1000	500	318871	132,90

Fenster-Innenrahmen COMFORT

• Aluminium-Rahmen

Breite	Höhe	Art-Nr.	Preis
NEU: 350	500	3181000	77,90
NEU: 500	300	3181001	69,90
NEU: 500	350	3181002	77,90
NEU: 500	450	3181003	89,90
NEU: 600	450	3181004	103,90
NEU: 700	300	3181005	89,90
NEU: 700	400	3181006	109,90
NEU: 700	450	3181007	102,90
NEU: 800	450	3181008	115,90
NEU: 900	450	3181009	126,90
NEU: 900	500	3181010	134,90
NEU: 1000	500	3181011	146,90



Fenster-Innenrahmen RW REAR für z. B. Fiat Ducato

• Aluminium-Rahmen

Breite	Höhe	Art-Nr.	Preis
260	560	319201	101,90
620	560	319211	125,90
735	560	319221	118,90
970	560	319231	129,90

Universal-Frontscheiben-Verdunkelung ohne Innenrahmen

- Plissee für die Frontscheibe
- Befestigung mit Saugnäpfen

Breite	Höhe	Art-Nr.	Preis
NEU: 520	500	374100	19,90

Die Carbest Fensterserien RW MOTION, RW ECO, RW REAR und COMFORT finden Sie unter www.reimo.com

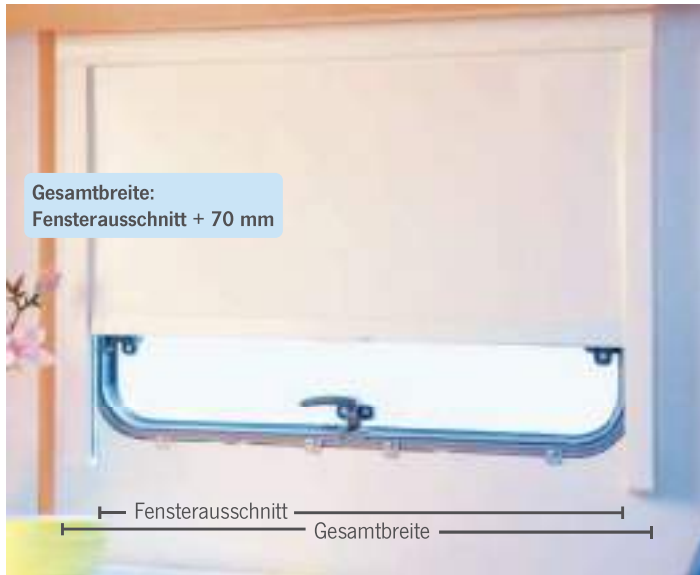

Doppel-Kassettenrollo REMIflair I – sehr flach

Das preiswerte Kombirollo. Verdunkelungs- und Fliegenschutzrollo, hochwertige Ausstattung, mit hervorragenden Isoliereigenschaften: Außen: Alubeschichtete Sonnenschutzfolie mit nahezu vollständiger Verdunkelung. Wirksamer Insektenschutz, Beide Rollos werden von oben geführt. Ideal für Arbeitsplatten und für Sitzgruppen. Rollo trägt nur 3,5 cm auf. Farbe: Kassette Cremeweiß, Sonnenschutzfolie: innen Cremeweiß oder Grau; außen silberbeschichtet, reflektiert wirkungsvoll das Sonnenlicht. Insektenschutzgaze: Weiß.

Fensterausschnitt (BxH in mm)	Rahmen außen (BxH in mm)	Hellgrau: Silber	Preis	Cremeweiß: Silber	Preis
700x550	770x655	–		370506	91,-
800x550	870x655	–		370516	85,-
900x550	970x655	–		370526	91,-
1000x600	1070x705	–		370536	96,-
1100x600	1170x705	–		370546	102,-
1450x700	1520x805	37055	126,-	–	



Doppel-Plisseerollo REMIflair IV

Das elegante Kombirollo. Verdunkelungsrollo mit wohnlichem Plissee, wirkt sehr wohnlich, Insektenrollo mit eingearbeiteten Dichtungsbürsten, damit lästige Stechfliegen keine Chance haben. Flaches Design: trägt nur 4 cm auf. Ideal für Arbeitsplatten und Sitzgruppen. Farbe: Kassette Cremeweiß; Sonnenschutzplissee: Grau-Weiß beschichtet. Insektenschutzrollo und Verdunkelung sind über eine Griffleiste fest miteinander verbunden. Rollos sind stufenlos verstellbar.

Fensterausschnitt (BxH in mm)	Rahmen außen (BxH in mm)	Grauweiß Weiß	Preis
400x350	464x450	36700	89,-
500x450	564x550	36701	99,90
550x520	614x620	36702	105,-
600x550	664x650	36703	112,-
650x550	714x650	36704	115,-
700x550	764x650	36705	123,-
750x550	814x650	36706	123,-
800x550	864x650	36707	128,-
900x550	964x650	36708	133,-
1000x600	1064x700	36709	144,-
1100x600	1164x700	36710	152,-
1200x600	1264x700	36711	159,-
1300x600	1364x700	36712	165,-
1450x700	1514x800	36713	189,-
1600x700	1664x800	36714	199,-



REMIS Springrollo – wirkungsvolle Verdunkelung

Das Springrollo – funktional und kostengünstig. Passt für alle Fenstertypen. Wirkungsvoller Sonnenschutz und Verdunkelung. Individuell einsetzbar, da man die Breite den spezifischen Anforderungen anpassen kann.

Fensterausschnitt (BxH in mm)	Grauweiß Silber	Preis	Cremeweiß Silber	Preis
Für Seitenfenster				
770x600	37102	35,99	371026	33,95
870x600	37103	34,95	371036	34,95
970x600	37104	37,50	371046	37,50
1020x600	37105	39,95	371056	39,90
1120x600	37106	39,95	371066	39,95
1270x600	37107	44,90	371076	44,90
1420x700	37109	47,90	371096	47,90
1620x700	–		371116	59,90
Für Dachhauben				
620x600	37101	32,99	371016	30,50



Plissee-Rollo mit Fliegenschutz und Verdunkelung

- Jalousien können individuell zugeschnitten werden*
- Exclusives Rollo in hochwertiger Verarbeitung
- Stabile Alukonstruktion
- Fliegenschutz- und Verdunkelungsplisseeerollo
- Schafft gemütliche Atmosphäre
- Leichtgängige Softline Bedienung
- Stufenlos verstellbar
- Geräuschfreie Bedienung
- Mit Alugriffleiste
- Oberes und unteres Profil mit Belüftungsschlitzen
- Komplett vormontiert, Lieferung im Bausatz

Maße B x H	Art-Nr.	Preis
472 x 501 mm	35100	94,90
472 x 808 mm	35101	110,-
872 x 1100 mm	35105	179,-
1172 x 501 mm	35106	145,-
1172 x 808 mm	35107	175,-
1172 x 1100 mm	35108	215,-
1472 x 501 mm	35109	164,-
1472 x 808 mm	35110	196,-
1472 x 1100 mm	35111	245,-
1800 x 501 mm	35112	185,-
1800 x 808 mm	35113	245,-
1800 x 1100 mm	35114	259,-



* Bitte beachten Sie, dass Sie zu Ihrem Fenstermaß folgende Montageflächen hinzuaddieren müssen, um Ihre passende Rollogröße zu finden:
 DC (Fenster von Horrex)/RK (Fenster mit Gummirahmen): Breite + 78 mm / Höhe + 78 mm, PV (Aluminiumfenster): Breite + 46 mm / Höhe + 46 mm, S7 (Fenster von Dometic): Breite + 36 mm / Höhe + 36 mm.
 Beispiel: DC: Fenstermaß: 700x500 mm > 778x578 mm > Rollo 872x808 mm

Duo Plissee UCS Profilsatz

- Profilelemente zum Austausch
- Farbe in grau und weiß möglich



Austausch-Profilsatz in den Farben Grau oder Weiß, für UCS Duo Plissee. Bestehend aus 4 Langteilen und 4 Ecken, die Langteile müssen auf die entsprechende Länge gekürzt werden

Für Innenrahmen bis Länge: 800 mm

Grau	35093	36,90
Weiß	35095	36,90

Für Innenrahmen ab Länge: 900 mm

Grau	35094	36,90
Weiß	35096	37,50



Rollo-Ersatzteile Dometic



Für Springrollo:

Teilesatz

(Zuglasche, Halteknopf & 2 Endkappen)

Beige	E5001
Grau	E5002

Zuglasche Grau 37212

Zuglasche Beige 37211

Halteknopf Beige 37218

Endkappe Beige E5003

Rolloträger 3-tlg. 37210

Federmotor alle Größen 37205

Für Rastrollo 2000:

Endstück Rollo E2712

Vorspannbuchse (Paar) E442

Für Rastrollo 2001:

Endstück Rollo E1521

Für Kassettenrollo 1302:

Teilesatz Einhandbedienung

(Verriegelung und Zusatzteile)

Grau E3813

Für Rollorahmen S3 Fenster:

Abdeckkappen

Ø 9 mm, Beige, 12 St. E5014

Ø 10,5 mm, Beige, 12 St. E5015

Für Rollorahmen S4 Fenster:

Schrauben inkl. Abdeckkappen

Grau, je 12 St. 37224

Weiß, je 12 St. 372241

Beige, je 12 St. 372242

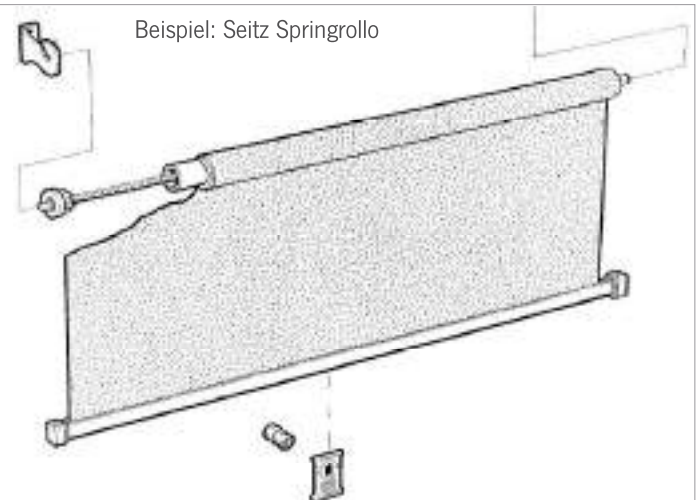

Beispiel: Seit Springrollo

Weitere Rollo-Ersatzteile finden Sie in unserem Online-Shop unter:

www.reimo.com

Dort sind die Ersatzteile häufig unterhalb des Produktes aufgeführt.

Verdunkelungssysteme für Fahrerhauskabine



Eclipse – Verdunkelungssystem für Fiat Ducato X290 ab Bj. 2015

- Magnetischer Verschluss
- Zum Patent angemeldet
- Antikipp-Technik
- Leicht zu verriegeln, leicht zu entriegeln
- Vollständige Verdunkelung
- Auch für Fahrzeuge mit Regensensorkasten geeignet
- Farbe Cremeweiß/Grau

Für Frontscheibe			
Gewicht ca. 3,5 kg	37470		264,-
Für Seitenscheiben			
Gewicht ca. 2,5 kg	37471		310,-

264,-



DOMETIC OUTDOOR

DOMETIC FP300 – Rollosystem für Fiat Ducato

- Doppelt plissiertes Duette-Wabenmaterial für maximale Isolierung gegen Hitze und Kälte
- Bedienung von unten nach oben – optimaler Schutz der Privatsphäre
- Blitzschnelle Montage – kein Ausbau vorhandener Komponenten notwendig!
- Schlanke obere Blende – lässt Platz für ein Hubbett
- Stufenlos verstellbar – lässt Licht ins Fahrzeug oder verdunkelt das Cockpit komplett
- Speziell entwickelt für Fahrzeuge ohne Rückspiegel und Seiten-Airbag
- Auch für Fahrzeuge mit Regensensorkasten geeignet
- Farbe Beige

Frontscheibe FP300	37463	404,-
Seitenscheiben SP300	374395	473,-

404,-

Perfekt abgestimmt auf die Fiat Ducato Modelle X250 und X290 sowie die baugleichen Peugeot Boxer und Citroën Jumper Modelle. Nicht geeignet für Fahrzeuge mit Rückspiegel oder Seiten-Airbag.



MONTAGE? MINUTENSACHE!
Weder A-Säule noch Sonnenblenden müssen ausgebaut werden.

EINFACHER EINBAU
Ohne Ausbau der Innenverkleidung – freier Blick auf den ganzen Außenspiegel.

PERFEKTER ABSCHLUSS
Bedienung von unten nach oben – optimaler Schutz der Privatsphäre.

BESTE KLANGQUALITÄT
Seitenteile mit Aussparungen für die Lautsprecher in der A-Säule.

305,-

DOMETIC FP200 – Frontrollo für Fiat Ducato Bj. 1994-2006

Das Frontscheibenrollo sorgt dafür, dass es in Ihrem Transporter angenehm kühl bleibt. Das auf der Außenseite aluminiumbeschichtete Rollo wurde speziell für Fiat Ducato, Peugeot Boxer und Citroën Jumper mit gleichem Design (ohne Dachträger) entwickelt. Es bietet Verdunkelung und Isolierung in einem und macht den Aufenthalt in der Fahrerkabine deutlich angenehmer.

Für Fiat Ducato 230/244
Frontscheibe **37407** **305,-**



CARBEST

INNOVATIONS FOR MOBILE LIFE

NEW 2022



Universale Frontscheibenverdunklung mit Saugnäpfen

- Vakuum-Saugnapf mit Schnallenverschluss
- Verdunkelung mit Alu-Isolierung

Maße: 70 x 150 cm **374100** **19,90**





REMIfront IV für Fiat Ducato, Peugeot Boxer, Citroën Jumper, Ford, Mercedes Sprinter

- Hochwertiges und stabiles Rollosystem für das Fahrerhaus
- Wirkungsvolle Wärme- und Kälteisolation
- Aufheizung bzw. Abkühlung des Innenraumes wird erheblich verringert
- Perfekt an das Fahrerhaus und Innenspiegel angepasst
- Nach EG Norm gefertigt
- Keine Sichtbehinderung – Rollo ist perfekt in die A- Säule integriert

Modell Fiat Ducato Baujahr	Frontscheibe	Preis	Seitenscheibe links + rechts	Preis	Bemerkungen	Farben Rahmen/Plissee
X250 Bj. 2006-2011	37414	302,-	374141	399,99	Ohne Sensorgehäuse	Grau/Grau
X250 Bj. 09/2011-2014	374142	299,-	374143	385,-	Ohne Sensorgehäuse	Beige/Beige
X290 ab Bj. Modell 2014	374146	333,-	374143	385,-	Ducato Codes LA1/41J/051	Beige/Beige
X290 ab Bj. Modell 2014	374144	299,-	374143	385,-	Ohne Sensorgehäuse	Beige/Beige
Ford Transit Custom ab 2012 ohne Sichtpaket	374180	413,-	374184	403,-	Modell V362	Grau/Grau
Ford Transit Custom ab 2012 m. Sichtpaket 2	374187	494,-	374184	403,-	Modell V362	Grau/Grau
Ford Transit Custom ab 2012 m. Sichtpaket 3	374188	494,-	374184	403,-	Modell V362	Grau/Grau
Ford Transit ab 2014	374183	414,-	374189	403,-	Modell V363 / ohne Sensorgehäuse	Grau/Grau
NEU: Mercedes Sprinter ab 2019	37465	391,-	37469	399,-	für großes Sensorgehäuse	Grau/Grau
NEU: Mercedes Sprinter ab 2019	37478	409,-	37479	399,-	für kleines Sensorgehäuse	Grau/Grau

Adapter für Sonnenblende ab Bj. 2006

374213 30,-

Zusatzblende für noch bessere Abdunkelung am Armaturenbrett ab Bj. 2011

374212 129,90

REMIfront-Rollo Seitenscheiben rechts/links Sprinter Modell 2019

- Hochwertiges Stabiles Rollosystem für Ihre Seitenscheiben
- Einteilig mit Rahmen
- Perfekt an das Fahrerhaus Ihres Fahrzeuges angepasst
- Von Außen ist hiermit keine Einsicht in den Innenraum möglich
- Nach EG Norm gefertigt
- Wirkungsvolle Wärme-Kälteisolation

für MB Sprinter 2019
ohne Einstiegsgriff auf A-Säule

37469 399,-

für MB Sprinter 2019
mit Einstiegsgriff auf A-Säule

37479 399,-



**NEW
2022**



Front- und Seitenscheibenrollos für VW Transporter T5/6

REMIfront für Volkswagen Transporter

REMIfront für die Windschutzscheibe und die Reimo Seitenvorhänge für eine perfekte Isolation und Verdunkelung. Der Bereich des Fahrerhauses wird optimal in den Wohnbereich integriert.

Modell / Baujahr	Frontscheibe	Preis	Seitenscheibe Links + Rechts	Preis	Farben Rahmen / Plissee
bis Bj. 2009	37409	269,-			Grau/Grau
ab Bj. 2010-2015	374090	289,-			Grau/Grau
Seitenvorhänge			19241	175,-	Grau/Grau

*passt nicht im California Beach, Comfortline und Generation, auch nicht mit Kopfairbag!

- Hochwertiges und stabiles Rollosystem für das Fahrerhaus
- Wirkungsvolle Wärme- und Kälteisolation
- Aufheizung bzw. Abkühlung des Innenraumes wird erheblich verringert
- Perfekt an das Fahrerhaus des Fahrzeuges angepasst
- Nach EG- Norm gefertigt
- Keine Sichtbehinderung – Rollo perfekt in die A-Säule integriert



REMIfront III für Sprinter und Crafter

Modell Baujahr	Frontscheibe	Preis	Seitenscheibe Links + Rechts	Preis	Bemerkungen	Farben Rahmen/Plissee
Sprinter Crafter 2006	37417	308,-	374171	390,-	Gerader Spiegelfuß	Grau/Grau
Sprinter Crafter ab 2007	374170	308,-	374171	390,-	Abgewinkelter Spiegelfuß	Grau/Grau
Sprinter Crafter ab 2007	E5926	339,-	374171	390,-	Mit Regensensor	Grau/Grau
Sprinter ab 2013 Crafter ab 2013-2016	E6133	399,-	374171	390,-	Sonderpakete MB Code LA/JP4/JP2	Grau/Grau
Renault Master/Opel Movano ab 04/2011 - 04/2019	37424	341,-	374241	435,-	Ohne Regensensor	Grau/Beige



REMIfront IV für Renault Master

Vorhänge für Van und Fahrerhausverdunkelung

Vorhangsatz zur Fahrerhausverdunkelung

• Licht- und Sichtschutz für VW Bus, Caddy & Vito Fahrerhaus

Ab Baujahr 2003. 1-teilig. Diese fast vollständige blickdichte Verdunkelung der Front- und Seitenscheiben gewährt einen ungestörten Rückzugsraum. Verhindert die Aufheizung des Fahrerhauses und schützt vor unerwünschter Sicht ins Fahrzeuginnere.

VW T5/T6 ab Bj. 2003	2-lagig, Grau/Schw.	19220	159,-
Preiswerte Variante			
VW T5/T6 ab Bj. 2003	1-lagig, Grau	19240	119,-
VW Caddy Maxi ab Bj. 2015	1-teilig, Grau	19221	159,-
Mercedes Vito Metris	1-teilig, Grau	19229	159,-



Blickdichte Wohnraumverdunkelungen für Vans

- Extrem hochwertige doppelte Gardine
- Vormontiert + vorgebogen
- Passt gut zur Privacy Verglasung Ihres T5/T6
- Beste Stoffspannung, da Gardinenführung oben und unten
- Geeignet für Kombifahrzeuge ohne Kunststoffverkleidung

Material: 36% Polyester, 32% Polyamid, 23 % Elasthan, 9% sonstige Fasern.

Lieferumfang: Komplettsatz für 5 Fenster mit allen Anbauteilen.

Befestigung: mit Vorhangschienen (vorgebogen) und Druckknöpfen zum Anschrauben.

Farbe Innen Grau, Außen Schwarz:

VW Caddy	19218	269,-
VW Caddy Maxi	19219	269,-
VW T5/6 Multivan/Caravelle	19239	299,-
Ford Transit Custom ab Bj. 2014	19217	259,-
Mercedes Vito ab Bj. 2015 ohne Innenverkl.	19227	299,-
Mercedes Vito ab Bj. 2015 mit Innenverkl.	19228	299,-

VW T5/T6

Farbe Innen/Außen:	kurzer Radstand		langer Radstand	
Grau/Schwarz	19201	299,-	19202	299,-
Bordeaux/Schwarz	192012	299,-	192022	299,-
Creme/Schwarz	192013	299,-	192023	299,-
Grey/Black, UK	192014	299,-	192024	299,-
Bordeaux/Black, UK	192016	299,-	-	-
Cream/Black LR, UK	192017	299,-	192027	299,-

Renault Trafic ab Bj. 2015

Farbe Innen/Außen:	kurzer Radstand		langer Radstand	
Grau/Schwarz	19216	299,-	192161	299,-
Creme/Schwarz	192164	299,-	192167	299,-



VW T5/T6 Trennvorhang Fahrerhaus

Trennvorhang für Fahrerhaus VW T5/6 vom Wohnraum.

Lieferumfang: 1 Trennvorhang, Schiene, Schrauben und Druckknöpfe.



Abbildung zeigt blickdichte Variante

Grau, 1-lagig, nicht blickdicht, 135 Denier	19244	99,-
Grau, 2-lagig, blickdicht, 180 Denier	19245	129,-



Lichtdurchlässige Wohnraumverdunkelungen für Vans

- Hochwertige Stoffvorhänge in Grau
- Gefälliges Ambiente
- Beste Stoffspannung, da Gardinenführung oben und unten
- Geeignet für Kombifahrzeuge ohne Kunststoffverkleidung

Material: 36% Polyester, 32% Polyamid, 23 % Elasthan, 9% sonstige Fasern.

Befestigung: mit Vorhangschienen und Druckknöpfen zum Anschrauben Für 5 Fenster (Seiten- und Heckfenster)

VW T5/T6* KR ab Bj. 2003	10-teilig	19231	249,-
VW T5/T6* LR ab Bj. 2003	10-teilig	19232	169,-

*nicht geeignet für Bus mit Kunststoff Innenverkleidung z.B. Multivan, Caravelle usw.



28 x 28 cm



VisionVent S eco – 28x28 cm

- Regenschutz durch großen Überstand
- Doppelt verglast – gute Isolierung
- Aerodynamische Form, geringe Höhe
- Weniger Zugluft trotz Dauerlüftung
- Klappbarer Insektenschutzrahmen

Technische Daten

Teleskop-Aussteller mit Verriegelung, vierseitig aufstellbar.
Ausschnittmaß 28 x 28 cm, Außenmaß der Haube 38 x 39,5 cm,
Dachstärke 24-46 mm, Dauerlüftung bis zu 60 cm²,
Höhe über Dach 8 cm.



Farbe des Innenrahmens		Innenrahmen mit Doppelplissee-Rollo	
Weiß	35913	64,95	
Grau	35912	64,95	
Beige	35911	64,95	
Ersatzhauben		Ersatz-Moskitonetzrahmen	
Weiß	35910	43,50	
Grau	35909	43,50	
Beige	35908	43,50	
		Weiß	360231 10,65
		Grau	36024 10,65
		Beige	36023 10,65

Zum Nachrüsten. Ausgestattet mit wohnlichem Verdunklungsrollo und Moskitonetz 360232 62,50



28 x 28 cm



VisionVent S pro – 28x28 cm

- Große Rauchglashaube als Regenschutz
- Teleskop-Aussteller, vierseitig aufstellbar
- Mit Kondenswasserstop
- Aerodynamische Haube, geringe Fahrgeräusche
- Überdachte Lüftung in Innenhaube
- Weniger Zugluft trotz Dauerlüftung durch Rahmen
- Verdunkelung und Fliegennetz als Plissee
- Moderner Innenrahmen mit Doppelplissee



Technische Daten

Teleskop-Aussteller mit Verriegelung, vierseitig aufstellbar.
Ausschnittmaß 28x28 cm, Außenmaße der Haube 38x39,5 cm,
Innenrahmen 36,5x34x3,2 cm, Dachstärke 24-72 mm,
Dauerlüftung bis zu 75 cm², Höhe über Dach 8 cm.

Farbe des Innenrahmens		Ersatzhaube	
Weiß	35920	84,95	
		Weiß	35910 43,50
			360232 62,50

Nachrüstset für MPK-Dachhauben 28 x 28 cm:
Verdunklungs- und Fliegenschutznetz plissiert mit Dauerlüftung durch Rahmen. Rahmenfarbe Weiß.
Technische Daten: Dauerlüftung 75 cm².
Rahmenmaße 365x340x32 mm.



40 x 40 cm



VisionVent M – 40x40 cm

- Ideal für Wohnräume
- Großer Überstand als Regenschutz
- Doppelt verglast – gute Isolierung
- Aerodynamische Form durch die geringe Höhe
- Weniger Zugluft trotz Dauerlüftung
- Innenrahmen mit Moskitonetz und Verdunklungsrollo

Technische Daten

Teleskop-Aussteller mit Verriegelung, vierseitig aufstellbar.
Ausschnittmaß 40x40 cm, Außenmaß der Haube 56x56 cm,
Aufbauhöhe 10 cm, für Dachstärken von 24 bis 56 mm.



VisionVent M mit Kombi-Rollo

Farbe des Innenrahmens		Ersatzgläser mit Griff	
Grau	360653	104,90	
Weiß	360654	104,90	
		Griff Beige	360680 79,90
		Griff Grau	360683 79,90
		Griff Weiß	360684 79,90

Besonders gut geeignet für Länder wie:



12V LED

40 x 40 cm



VisionVent M pro – 40x40 cm

- Stufenlos aufstellbar bis 70°
- Aerodynamische Haube, geringe Fahrgeräusche
- Dauerlüftung durch Rahmen
- Weniger Zugluft trotz Dauerlüftung
- Verdunkelung und Fliegennetz als Plissee
- Kondenswasserstop



Technische Daten

Ausschnittmaß 40x40 cm, Außenmaße der Haube 560x560 mm,
Aufbauhöhe 9,6 cm, für Dachstärken von 2,4-5,6 cm, Außenmaße
Innenrahmen 56,5x53 cm, mit LED 56,5x57 cm, Rahmenhöhe 35 mm,
mit Dauerbelüftung, Griff Weiß 360575 105,90

Ersatzgläser in Rauchglas		Innenrahmen mit Plisseeerollo	
Griff Grau	360683	79,90	Weiß 360913 72,95
Griff Weiß	360684	79,90	

Adapterrahmen für Fiat Ducato

Zur Anbringung der entsprechenden MPK-Dachhauben.

Adapterrahmen 280x280 mm	35923	21,25
Adapterrahmen 400x400 mm	35924	26,30



VisionStar M pro 2 – 40 x 40 cm

Mit verbesserter Mechanik



① Technische Daten M pro 2

Dachstärke von 25-60 mm, Ausschnittmaß 40x40 cm, Haubenmaß 49x47 cm. Dauerlüftung bis zu 150 cm², Höhe über Dach 8 cm, stufenlos aufstellbar bis 50°

ohne Beleuchtung	35916	105,90
mit LED-Beleuchtung, dimmbar	35915	175,-
Plisserahmen mit LEDs	35932	133,90
② Seitenblenden mit LEDs für Plisseerahmen kompl. mit Polyswitch	359320	75,-



VisionStar L pro 70 x 50 cm



③ Technische Daten L pro

Dachstärke von 25-60 mm, Ausschnittmaß 70x50 cm, Haubenmaß 81,5x58,3 cm. Dauerlüftung bis zu 150 cm², Höhe über Dach 10,5 cm, stufenlos aufstellbar bis 55°

ohne Beleuchtung	35922	299,-
mit LED-Beleuchtung, dimmbar	3592	445,-
NEU: Adapterrahmen Front 70x50 cm	35925	49,-
NEU: Adapterrahmen Heck 70x50 cm	35926	51,90

Nachrüstkit VisionStar M pro

- 40 x 40 cm
- Innenrahmen mit Plissee
- Einfache Montage und Handhabung
- Dauerlüftung auch bei geschlossenem Plissee



Geben Sie Ihrer Dachluke ein neues Design. Verdunkelungsrollo und Moskitonetzrollo zum Nachrüsten für alle 40 cm MPK-Dachluken.

Innenrahmen Weiß	360913	72,95
-------------------------	---------------	--------------

Dachhaube Klar- & Milchglas 40 x 40 cm

96,90

- 4 Seiten ausstellbar
- Nur 92 mm hoch
- Mit Zwangsbelüftung
- Doppelverglasung
- Fliegenschutz und Verdunkelungsrollo
- Großer Dachüberstand, weitgehend regensicher



Ausschnittmaß 40x40 cm, Außenmaß 56x56 cm, Dachstärke 2,4-5,6 cm, Höhe über Dach 10 cm, Gewicht 2,8 kg



Klarglas mit Innenrahmenfarbe		Ersatzklarglas mit Griff in der Farbe	
Weiß	360661 96,90	Beige	36069 72,-
Grau	360663 96,90	Weiß	360691 72,-
Milchglas mit Rahmenfarbe		Grau	360692 72,-
Grau	360641 89,90	Ersatzmilchglas mit Griff in der Farbe	
		Beige	360693 62,50
		Grau	360694 62,50

MPK – Milchglas-Dachhauben 28 x 28 cm und 40 x 40 cm in beige oder grau



- Nach allen 4 Seiten ausstellbar
- Doppelverglasung
- Klappbarer Moskitonetzrahmen
- Mit Zwangsbelüftung
- Verdunkelungsrollo (optional)

Ausschnittmaß 28 x 28 cm

Außenmaß 34x34 cm, Dachstärke 2,4-4,6 cm, Höhe über Dach 7,8 cm, Gewicht 1,4 kg

Innenrahmen	
Beige	36025 57,90
Grau	360251 57,90

Ersatzgläser mit Beschlägen für 36025, Griff Beige	
	36022 57,90

für 360251, Griff Grau	
	36021 57,90

Ersatz-Moskitonetzrahmen	
Beige	36023 10,65
Weiß	360231 10,65
Grau	36024 10,65

Ausschnittmaß 40 x 40 cm

Außenmaß 46x46 cm, Dachstärke 2,4-4,6 cm, Höhe über Dach 9,1 cm, Gewicht 1,7 kg

Innenrahmen	
Beige	360573 65,95
Grau	360574 65,95

Verdunkelungsrollo	
Rollo Beige	E1231 41,50
Rollo Grau	E1086 41,50
Rollo Weiss	E4168 41,50

Moskitonetzrahmen	
Beige	36092 13,80
Grau	360921 13,80

40 x 40 cm

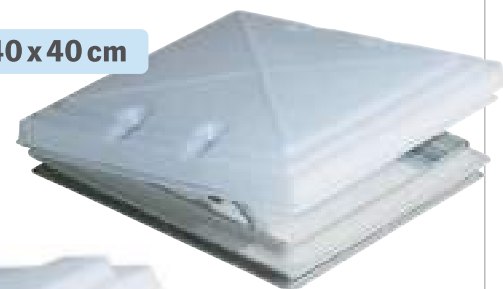

28 x 28 cm



Grau



Ersatzgläser mit Beschlägen für Haube für 360573, Griff Beige	
	36067 75,-
für Haube für 360574, Griff Grau	
	360671 75,-

Ohne Ventilator
Gewicht: 2,1 kg



In den Farben:
Weiß und Crystal
Passender Frontspoiler
auf S. 654

ab **68,90**



VENT 28 F mit aerodynamischer Form

- Frische Luft für Bad und Küche ihres Wohnmobils
- Ideal für kleine Räume
- Aerodynamisch geformte Außenkuppel
- Hohe Qualität, stoßfest und UV-beständig
- Dauerbelüftung
- Inklusive Moskitonetz aus Aluminium

Technische Daten: Ausschnittmaß: 28x28 cm, Außenmaß: 32x34 cm, Dachstärke: 2,8 - 6 cm, Höhe über Dach 9 cm, Maße Innenrahmen: 31x34 cm. Montage nach dem Sandwich-Prinzip: kein Bohren auf dem Dach, Innenrahmen wird direkt mit Außenrahmen verschraubt. Optional Kit Turbo Vent F zur Motorisierung möglich.

Weiß	36033	68,90
Crystal (leicht durchscheinend)	36038	82,10



94,-

Turbo Kit auf Hymer-Dachhaube, 50x70 cm

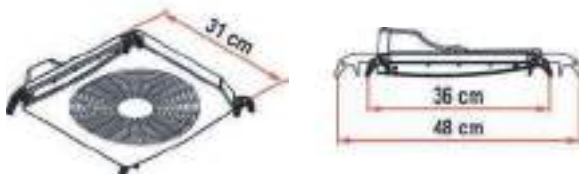

Dometic Midi Heki



Stehend oder hängend



Omni Vent



Dometic Mini Heki

TURBO-KIT – Der 12 Volt Ventilator zum Nachrüsten für fast alle Dachhauben

- Mit verstellbarem Klemmsystem zum Einhängen
- Kann ohne großen Aufwand nachgerüstet werden
- Geeignet für große Dachhauben
- Ventilator kann auch stehend oder hängend genutzt werden
- Drehrichtung kann am Anschlußstecker umgedreht werden
- kann auch mit Batterien betrieben werden

Passt für Seitz Mini/Midi, Heki Remi-Top 400, Omni-Vent, Fiamma Vent 50 x 50.

Kann mit teleskopierbarem Klemmsystem an alle Dachhauben von 40x40 - 50x70 cm angebracht werden. (Betrieb bei stehenden Fahrzeugen und geöffneter Dachluke). Wird mit Stromkabel 12 Volt für den Zigarettenanzünder geliefert (kann auch mit Batterien 1,5 Volt 8 Stück betrieben werden).

Technische Daten: 12 Volt/3 Watt Min/Max. Stromentnahme: 0,22/0,26 Amp. Luftförderung max: 7,2m³/min. Ventilator Durchmesser 24 cm. Gewicht: 1,3 kg.

361861

94,-

VENT Aerodynamische Dachhauben 40x40 cm

- Kurbeldachhaube Vent für Dachausschnitt von 39 x 39 cm
- Mit integriertem Moskitonetz
- Aerodynamisch geformte Außenkuppel für mehr Anpressdruck
- Hohe Qualität, stoßfest und UV-beständig
- Dauerbelüftung
- Reimo empfiehlt generell den Einbau von Frontspoilern

Technische Daten:

Ausschnittmaß: 39 x 39 cm
 Außenmaß: 45,5 x 45,5 cm
 Innenrahmen: 43 x 43 cm
 Dachstärke: 3-4,5 cm
 Höhe über Dach 8,5 cm

Vent Weiß	360821	59,-
Vent Crystal	36184	78,-

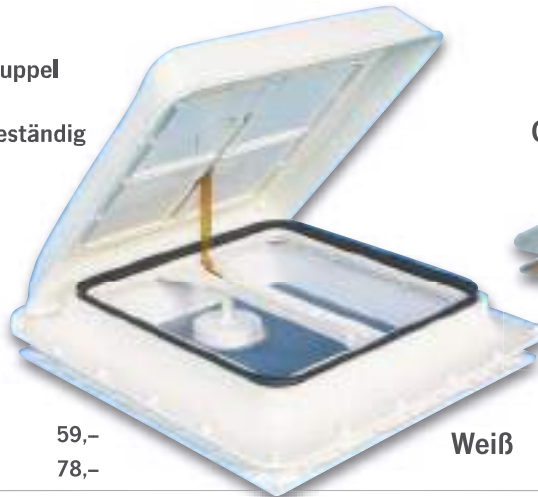

Crystal

Weiß



78,-



Passender Frontspoiler auf S. 658

Vent F Pro Dachhaube 40 x 40 cm mit modernem Plisseerollo

- Aerodynamische Form mit großem Dachüberstand
- 2 Aufsteller f. sicheres u. gleichmäßiges Öffnen der Haube
- Versenkbare Kurbel – Öffnen mit nur einem Handgriff
- Abnehmbares Moskitonetz (leichte Reinigung ist möglich)
- Plissiertes Verdunklungsrollo – stilvoll und elegant

Technische Daten:

Ausschnittmaß: 40 x 40 cm, Außenmaß: 57 x 53 cm
 Höhe über Dach: 9 cm, Innenrahmen: 49 x 49 cm,
 Dachstärke: 2,8-5,5 cm,
 Montage nach dem Sandwich Prinzip, kein Bohren auf dem Dach,
 Innenrahmen wird direkt mit dem Außenrahmen verschraubt.
 Gewicht: 4,7 kg

Frische Luft für die Dachhaube Vent F Pro zum Nachrüsten

Wirksame Belüftung mit dem Nachrüstkit für o.g Dachhaube
 Ventilator Durchmesser 300mm, Leistung: 36Watt/3Amp
 Max. Luftförderung: 35m³/min.

① **Kit-Turbo-Vent F Premium**

Mit benutzerfreundlichem Touch Steuergerät und Thermostat

360833 191,-

② **Kit-Turbo-Vent F mit Thermostat**

360834 177,-

③ **Kit Turbo-Vent F P3 Basisversion mit Schalter**

360835 140,-



Verdunklungsrollo für Dachhauben

① **Verdunklungsrollo Rollo Vent 40x40 cm.** Zum Nachrüsten für Fiamma Kurbeldachhauben 40 cm. Seitliche Gitter für Dauerlüftung, Gehäusemaß außen: 44,5x44,5 cm. **Weiß 360271 34,-**

② **Isoliermatte Thermovent 40**

Für Fiamma Dachluken 40 cm, reflektiert Wärme und vermindert den Wärmeverlust. Mit Montagekit zum schnellen Einschieben. Trägt innen 6mm auf. **36028 13,10**

③ **Fliegenschutz- und Verdunklungsrollo Rollo Vent 50**

Zum Nachrüsten für Dachhauben 50 cm. Rollo außen mit reflektierender Aluminiumfolie. Kälte im Winter und Wärme im Sommer bleiben draußen. Außenmaße: 52x52 cm. **360911 93,10**

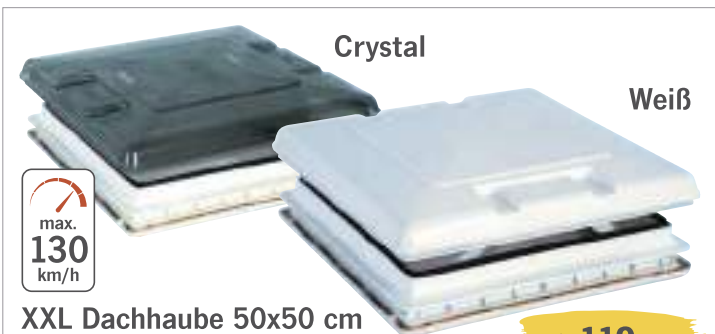

Crystal

Weiß



XXL Dachhaube 50x50 cm

ab **119,-**

- Nach 4 Seiten aufstellbar
- Mit Fliegenschutz- und Verdunklungsrollo
- Aus hochwertigem und UV-beständigem Kunststoff.
- Breiter Überstand, dadurch weitgehend sturm- und regensicher.

Technische Daten: Ausschnittmaß: 50x50cm, Außenmaß: 57x57cm,
 Dachstärke: 3-7cm, Höhe über Dach: 8,5 cm,
 Maße Innenrahmen: 55x55cm

Haubenglas:

Weiß (Gewicht: 4,5 kg)	360881	119,-
Crystal (Gewicht: 4,7 kg)	361821	153,-



12V

Kurbeldachhaube mit 12 Volt Ventilator

max. 130 km/h

① TurboVent Premium mit Touch Steuergerät

- Systemsteuerung wird durch leichten Fingerdruck der Touch Pad-Steuerung aktiviert
- Elektrische Oberfläche mit Signal-LED Beleuchtung
- Geschwindigkeitsregulierung und Änderung der Laufrichtung mit dem Touch Steuergerät
- Erhöhte Lebensdauer von Motor und Steuergerät
- Thermostat „Polar Control“ mit Ein- und Ausschalter
- Sekundenschneller Luftaustausch:
Ventilator: 3-stufig für Belüftung, 2-stufig für Entlüftung
- Steuergerät mit LED-Signalbeleuchtung
- Inklusive 2 stabile Moskitonetze

② TurboVent mit Thermostat »Polar Control«

- Sekundenschneller Luftaustausch:
Ventilator: 3-stufig für Belüftung, 2-stufig für Entlüftung
- Thermostat »Polar Control« mit Ein- und Ausschalter
- Inklusive 2 stabile Moskitonetze

243,-

TurboVent Premium mit Touch Steuergerät

Haube Weiß	36187	243,-
Haube Crystal	36188	258,-

TurboVent 12 V Polar Control

Haube Weiß	360971	240,-
Haube Crystal	36180	260,-

TurboVent Premium mit Touch Steuergerät



240,-

Wir empfehlen generell den Einbau von Frontspoiler

Technische Daten für TurboVent Premium + TurboVent:

Ausschnittmaß: 39 x 39 cm	Außenmaß: 45,5 x 45,5 cm
Dachstärke: 3-4,5 cm.	Höhe über Dach: 8,5 cm,
Maße Innenrahmen: 43 x 43 cm,	Gewicht: 4,6 kg,
Aufgenommene Leistung: 36 W.	
Min. Stromaufnahme: 0,3/0,2 A,	Max. Stromentnahme: 3 A,
Ventilationsdurchmesser: 300 mm	max: Luftförderung: 35m ³ /min
Variable Lüftungsgeschwindigkeit.	max. Belüftung: 80 cm ²
Außenrahmen Weiß	Innenrahmen Elfenbeinweiß

TurboVent mit Thermostat »Polar Control«



20,90

Frontspoiler für 40 cm Fiamma-Dachhauben

- Für alle Fiamma Dachhauben mit 40x40 cm
- Verhindert starken Lufteintritt und Vibrationen während der Fahrt
- Reimo empfiehlt generell den Einbau von Frontspoilern (max. Geschwindigkeit bis 160 km/h)

Weiß	36044	20,90
------	-------	-------



max. 130 km/h

30,60

Aerodynamischer Frontspoiler

- Individuell kürzbar, Länge von min. 28 cm bis max. 110 cm
- Vermindert Schwingungen und Geräusche
- Für Dachhauben und Solarmodule bis 90 cm
- Maße: 110 x 20 x 12 cm zuschneidbar
- Leichte Montage mit Sika Flex 252i
- Reimo empfiehlt generell den Einbau von Frontspoilern (max Geschwindigkeit bis 130 km/h).

Weiß	360442	30,60
------	--------	-------

Mini Heki STYLE 40x40 cm
Kleine Dachluke – großer Lichteinfall

- Kann in 3 Positionen geöffnet werden: vollständig geöffnet, halb geöffnet, Schlechtwetterposition
- Doppelte Acrylverglasung
- Aerodynamisch geformte Glaskuppel
- Mit Verdunkelungsrollo und Fliegengitter
- Für Dachstärken mit 25 bis 42 mm oder 43 bis 60 mm geeignet
- Mit Griff
- Für Wohnmobile und Wohnwagen
- Passt perfekt in eine Standard-Öffnung

Bequemes Aufstellen der Kuppel über nur einen **Einstellbügel**, **3 Rasterstellungen**: Vollständig geöffnet, Lüfterstellung und Schlechtwetterposition. Maximaler Öffnungswinkel: ca. 50°

Montage: Klemmprinzip, Außenrahmen wird aufgesetzt und abgedichtet. Der Innenrahmen wird einfach eingeklipst.

Technische Daten:

Außenschnittmaß: 400x400 mm
Außenmaß: 520x535 mm
Öffnungswinkel: 50°
Gewicht: 3,3 kg, Farbe: Cremeweiß

Mit Zwangsentlüftung für Dachstärke 25-42 mm	38080	165,-
für Dachstärke 43-60 mm	38081	165,-
Ersatzglas mit Zwangsentlüftung	380891	89,90
Für den Einbau der HEKI's benötigen Sie ca.		
1 Kartusche Butyldichtmittel , Weiß	38062	13,50
Dichtung für Glas MINI HEKI , lfm	38063	6,90
Ohne Zwangsentlüftung für Dachstärke 25-42 mm	38082	169,-



Empfohlenen Höchstgeschwindigkeit 130 km/h, je nach Fahrzeugaufbau und Einbauposition. Wir empfehlen den Einbau eines Spoilers (Art.-Nr. 36044 oder 360442).



Mini Heki S – Speziell für Wohnwagen 40 x 40 cm

- Nach allen Seiten ausstellbar
- Bequemes Aufstellen der Glashaube über Bediengriffe
- Mit Zwangsbelüftung: 150 cm² Querschnitt
- Schwarz plissiertes Insektenschutzrollo hellbeige, außen alubeschichtet, reflektiert die Sonneneinstrahlung
- Verdunkelungsrollo plissiert
- Haube grau getönt
- Einfach verglaste, aerodynamisch geformte Dachhaube
- Rahmen aus witterungsbeständigem ASA-Kunststoff

Technische Daten:

Ausschnittmaß: 400x400 mm Gewicht: 2,9 kg
Aussenmaß: 500x520 mm Farbe: Cremeweiß

Mini-HEKI S Dachhaube mit Zwangsentlüftung für Dachstärke 25-42 mm	38098	135,-
für Dachstärke 43-60 mm	380981	135,-
Spoiler für Mini Heki 570 mm lang	38109	62,-



FantasticVent Dachhaube 40 x 40 cm mit 12 Volt Ventilator

- Mit leisem 12 Volt Ventilator für schnellen Luftaustausch
- Regensensor für automatisches Schließen bei Modell 3350 und 7350

Technische Daten:

Dachausschnitt: 40x40 cm
Außenmaß: 47x47 cm
Aufbauhöhe: 12,5 cm
Mit Zu- und Abluft und Thermostat.
Modell 7350 mit Temperaturregelung per Fernbedienung.



Inklusive Fernbedienung bei 35954

Modell	2250	3350	7350
Regensensor	nein	ja	ja
Öffnung	Manuell	automatisch	
Haube:	Weiß	Weiß	Weiß
Artikelnr.:	35951	35953	35954
Preis	319,-	437,-	499,-

Dachhauben für Reisemobile oder Caravans

CARBEST
INNOVATIONS FOR MOBILE LIFE



Bei Montage einer Dachhaube empfehlen wir zusätzlich den Einbau eines Frontspoilers. (siehe Seite 658)



Aerodynamische Dachhaube inkl. Verdunkelung & Moskitoschutz



- UV-beständiges, dunkel getöntes Acrylglas
- Plisseeverdunkelung und Moskitoschutz
- Mit Nachtverriegelung
- 2 Aufsteller für gleichmäßiges Öffnen
- Mit Innenrahmen, ohne Zwangsbelüftung
- Ausschnittmaß: 400x400 mm
- Gesamtmaß: 500x500 mm
- Aufbauhöhe: ca. 9 cm

31888 134,50



71,95

PowerVent Dachhauben mit oder ohne 12V Ventilator



- Manuell zu Öffnen und Schließen
- Für Dachstärken von 25-80 mm
- Ausschnittmaß: 280x280 mm
- Gesamtmaß: 365x365 mm

Power Vent mit 12-V-Ventilator

Technische Daten Ventilator:
Power: 9,6W, Kapazität 9 m³/h
Geräuschpegel ≤ 50dB, Ø 175 mm,
5 Ventilatorflügel, Haube: Weiß (Blickdicht)
Gewicht: ca. 2,3 kg 31853 95,95

Power Vent ohne 12-V-Ventilator

Haube: Crystal (Milchglasoptik)
Gewicht: ca. 2,1 kg 318530 71,95



Panorama-Dachhauben

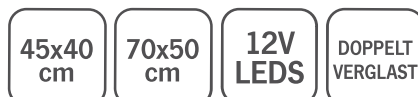

- Verdunkelungssystem und Insektenschutz
- 4 integrierte LED-Leuchten mit Schalter
- Einfache Bedienung mit Gasfedern
- Für Dachstärken von 25-60 mm

Panorama-Dachhaube 70x50 cm

Ausschnittmaß: 702x502 mm
Gesamtmaß: 833x633 mm
Haube: Abgetöntes Acrylglas, Gewicht: ca. 8,0 kg
Ohne Zwangsbelüftung 31854 469,-
Mit Zwangsbelüftung 318540 472,-

Dachhaube 45x40 cm

Ausschnittmaß: 452x402 mm
Gesamtmaß: 577x577 mm
Haube: Abgetöntes Acrylglas, Gewicht: ca. 5,5 kg
Ohne Zwangsbelüftung 31851 280,-
Mit Zwangsbelüftung 318510 292,-



CARBEST
INNOVATIONS FOR MOBILE LIFE



Formschönes weißes Außengehäuse und Klarglasscheibe

- In 2 Größen: 70x50 oder 45x40 cm
- 4 integrierte LED-Leuchten mit Schalter
- Doppelt verglaste Kuppel
- Integriertes Verdunkelungssystem
- Integrierter Insektenschutz
- Einfache Bedienung mit Gasfedern
- Für Dachstärken von 25-60 mm
- Dachhaubenhöhe 90 mm

Dachhaube 45x40 cm

Ausschnittmaß: 452x402 mm

Gesamtmaß: 577x577 mm

Ohne Zwangsbelüftung, mit LED
31877 299,-

Mit Zwangsbelüftung, mit LED
318770 315,-

Panorama-Dachhaube 70x50 cm

Ausschnittmaß: 702x502 mm

Gesamtmaß: 818x617 mm

Ohne Zwangsbelüftung, mit LED
31878 444,-

Mit Zwangsbelüftung, mit LED
318780 470,-

45x40
cm



70x50
cm



Insektenschutz und Verdunkelungssystem im Innenrahmen integriert.



4 integrierte LED-Leuchten im Innenrahmen mit EIN/AUS Schalter.



CARBEST
INNOVATIONS FOR MOBILE LIFE

**NEW
2022**



12V
LEDS

Warmweiße LED-
Ambientebeleuchtung
im Innenrahmen



**NEW
2022**



Dachhauben mit grau getönter Verglasung, Plisseeverdunkelung und Moskitoschutz

40x40
cm

UV
BESTÄNDIG



MAX. 50°

E32



max.
130
km/h

- UV-beständige, getönte Acrylglasshaube
- Innenrahmen mit Plisseeverdunkelung, Moskitoschutz und Magnetverschluss
- 2 Aufsteller für sicheres Öffnen
- Ohne Zwangsbelüftung
- Einbaufertig: Wird auf das Fahrzeugdach aufgeklebt und von innen verschraubt

Technische Daten:

Ausschnittsmaße: 40x40 cm
Gesamtmaß: 53x49 cm
Gesamtmaß Innenrahmen: ca. 54x52 cm
Öffnungswinkel bis 50°
Aufbauhöhe: ca. 12 cm
Dachstärke: 28 - 50 mm
Gewicht: 3,5 kg

Dachhaube mit indirekter 12 V LED-Ambientebeleuchtung. Lichtfarbe Warmweiß.

318021 129,-

Dachhaube ohne LED-Beleuchtung

318020 124,-

Micro-Heki Dachhauben und Panorama-Dachfenster



MICRO HEKI 28 x 28 cm für Toilettenräume, Caravans und Reisemobile

- Doppelt verglaste durchsichtige Dachhaube
- Mit plissiertem Verdunklungsrollo (optional)
- Alubeschichtete Oberseite reflektiert Sonneneinstrahlung
- Schwarzes Fliegenschutzplissee
- Maximaler Öffnungswinkel ca. 50°
- Dachstärken von 23-42 mm

Technische Daten:

Ausschnittmaß: 280 x 280 mm
 Lichtes Durchgangsmaß: 238 x 186 mm
 Außenmaß: 408 x 370 mm
 Außenmaß Innenrahmen: 312 x 312 mm
 Tiefe Innenrahmen: 75 mm
 Höhe über Dach: 99 mm
 Gewicht: 1,7 kg

Mit Zwangsbelüftung und Insektenschutz	37330	108,-
Mit Zwangsbelüftung, Insektenschutz und Verdunklungsrollo	37333	119,-
Ohne Zwangsbelüftung, mit Insektenschutz	37331	112,-
Ohne Zwangsbelüftung, mit Insektenschutz und Verdunklungsrollo	37334	124,-

Adapterrahmen Micro Heki

Zur Montage bei Dachstärken von 43-60 mm wird der Adapterrahmen zwingend benötigt. **38124** **8,-**



Das plissierte Verdunklungsrollo dient als Sichtschutz und kann stufenlos geöffnet werden.

Einbau-Set für Micro Heki

Dachstärken

24-25 mm + 43 mm	38113	10,-
26-27 mm + 44-45 mm	38114	10,-
28-29 mm + 46-47 mm	38115	10,-
30-31 mm + 48-49 mm	38116	10,-
32-33 mm + 50-51 mm	38117	10,-
34-35 mm + 52-53 mm	38118	10,-
36-37 mm + 54-55 mm	38119	10,-
38-39 mm + 56-57 mm	38120	10,-
40-41 mm + 58-59 mm	38121	10,-
42 mm + 60 mm	38122	10,-



Panorama-Dachfenster Vista

- Für Fiat Ducato H2 ab Bj. 2015
- Ausschnittmaß: 1270 x 660 mm
- Öffnungswinkel 15°
- Inklusive Verdunkelungssystem



Einbau: Das Fenster ist ein vormontierter Bausatz und wird in den ausgeschnittenen Dach-Ausschnitt von 1270 x 660 mm mit geeignetem Kleber montiert.

Lieferumfang: Adapter-Rahmen, Gummidichtung, Verschlüsse und Scheren (Öffnungsmechanismus), Integriertes Jalousiesystem.

Gewicht ca. 15 kg **36002** **2640,-**



2640,-

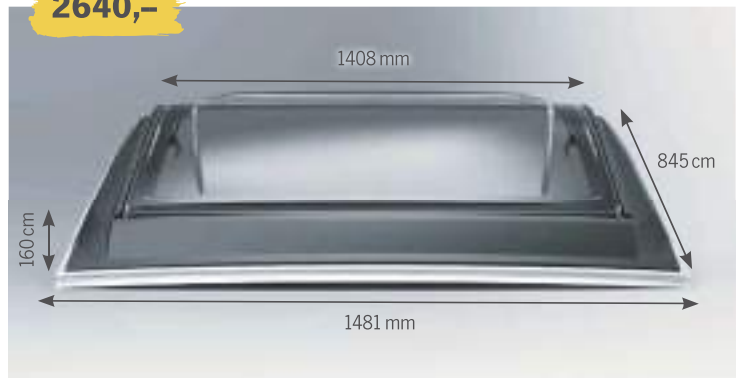

Montageadapter / Schutzhauben / Ersatzteile für Dachhauben



DOMETIC OUTDOOR



Dachhauben-Adapter Universal

Montage-Adapter für den Einbau von Dachhauben mit Ausschnittsmaß 40 x 40 cm, wenn die Dachfläche nicht eben ist. Gleicht Sicken aus und schafft eine ebene Dichtfläche. Der Adapter-Rahmen aus Alu-Verbundmaterial kann mit Sikaflex 252i auf das unebene Fahrzeugdach aufgeklebt werden. Nach Trocknung wird die Haube mit dauerelastischer Dichtmasse eingesetzt. Gesamtmaß 52 x 52 cm

381091 55,-

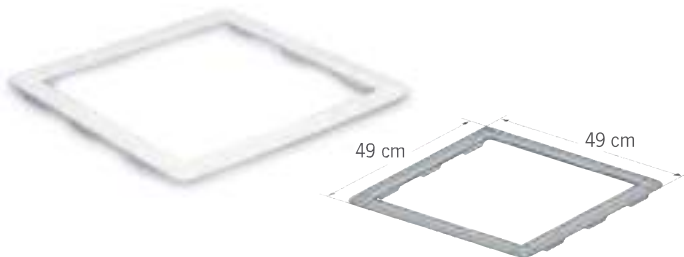

Dachhauben-Adapter Fiat Ducato

Speziell entwickelter Adapter für den Einbau von Dachhauben mit Ausschnittsmaß 40 x 40 cm auf dem Profildach (Trapezblechdach) des Fiat Ducato. Gleicht die Sicken aus und schafft eine ebene Dichtfläche. Adapter-Rahmen und Dachhaube mit dauerelastischen Dichtstoff abdichten.

381092 105,-



ab **79,-**

DOMETIC OUTDOOR

Frontspoiler für HEKI 1-4 und andere Dachhauben

810 mm lang **38070 79,-**
1100 mm lang **38071 91,-**

Doppelklebeband im Lieferumfang enthalten (keine Schrauben)



Wann wird ein Spoiler an der Dachhaube benötigt?

Viele Hersteller empfehlen bereits ab einer Geschwindigkeit von **100 km/h** die Montage eines Spoilers.

Bei hohen Geschwindigkeiten entsteht ein gefährlicher Sog, der die Dachhauben nach oben zieht, deshalb empfehlen wir grundsätzlich den Einbau von Spoilern.

HINDERMANN



ab **23,90**

Schutzhülle für Dachhauben

Für angenehme Temperaturen im Innenraum. Die Schutzhülle hält im Sommer die Wärme draußen und isoliert im Winter und in kalten Nächten. Glas ist vor Verkratzen geschützt. Hülle lässt sich mit Gummizugband gut anpassen. Farbe: Weiß.

Mini Heki	42061	41,50
Mini Heki Plus	42066	41,50
Mini Heki Style	42094	41,50
Midi Heki	42062	41,50
Heki 1/2/3	42063	41,50
Remitop vario 40x40cm	42085	23,90
Remitop vario 50x70cm	42086	32,50
Remitop vario 90x60cm	42087	40,90
Hartal 28x28cm	42088	26,50
Hartal 48x48cm	42089	26,50
MPK 40x40cm	42092	26,50
HYMER 1.260 x 830	42093	47,50



MIDI HEKI STYLE – 70 x 50 cm für Reisemobile und Wohnwagen

- Ausschnittsmaß: 70 x 50 cm
- Gut isolierte Kuppel mit doppelter Acrylverglasung
- Aerodynamische Form
- Geschlossene Position ist automatisch zwangsverriegelt
- Empfohlen bis 130 km/h, je nach Fahrzeugaufbau und Einbauposition
- Innenrahmen mit plissiertem Verdunkelungs- und Fliegenschutzrollo in schwarz
- Reflektion der Sonnenstrahlen auf der alubeschichteten Oberfläche des Verdunkelungsrollos

Mit Bedienbügel der in Führungsbahnen in 3 Positionen automatisch geführt wird. 1. komplett geöffnet, 2. halb geöffnet, 3. Schlechtwetterstellung. Mit Fixierung der Glaskuppel im geöffneten Zustand.

Mit stufenloser Kurbelbedienung: Rahmen aus witterungsbeständigem, strapazierfähigem ASA.

Montage: Klemmprinzip, Außenrahmen wird aufgesetzt und abgedichtet, der Innenrahmen eingeklipst.

Technische Daten MIDI Heki:

Ausschnittsmaß: 700 x 500 mm / Lichtes Durchgangsmaß: 585 x 404 mm
 Außenmaß: 880 x 650 mm / Außenmaß Innenrahmen: 790 x 575 mm
 Tiefe Innenrahmen: ca. 32 mm / Standard-Dachstärke: 30-34 mm
 Höhe über Dach: 105 mm

Midi Heki Style mit Bügel, max. Öffnungswinkel 45°

Rastereinstellungen: 3, Gewicht: 8,0 kg

Fiat-Weiß mit Zwangsentlüftung	38090	609,-
Fiat-Weiß ohne Zwangsentlüftung	38091	635,-
Grau RAL 7016 mit Zwangsentlüftung	38001	609,-
Grau RAL 7016 ohne Zwangsentlüftung	38005	635,-

Midi Heki Style mit Kurbel, max. Öffnungswinkel 60°

Rastereinstellungen: stufenlos, Gewicht: 8,5 kg

Fiat-Weiß mit Zwangsentlüftung	38100	815,-
Fiat-Weiß ohne Zwangsentlüftung	38101	825,-
Grau RAL 7016 mit Zwangsentlüftung	38123	815,-
Grau RAL 7016 ohne Zwangsentlüftung	38127	825,-



Mit Bedienbügel:

3 Automatic-Positionen in Führungsschienen.

1. komplett geöffnet ,
2. halb geöffnet,
3. Schlechtwetterstellung

Mit Bedienbügel oder Kurbelbedienung



Adapterrahmen Midi Heki

Adapterrahmen in der Größe 700 x 500 mm für Midi Heki Dachfenster (Rückseite)

31314 105,-

Einbau-Set für alle Midi Heki Style: (notwendig bei ungleichen Dachstärken 30-34 mm)

Dachstärke von 25-29 mm	38092	28,-
Dachstärke von 30-34 mm	38093	28,-
Dachstärke von 35-42 mm	38094	36,-
Dachstärke von 43-52 mm	38095	36,-
Dachstärke von 53-60 mm	38096	42,-

HEKI 2 DELUXE – Bügeldachhaube für Wohnwagen

- Gasfedern halten das Fenster in 3 Raststellungen
- Maximaler Öffnungswinkel 50°
- Doppelte Acrylverglasung
- Integrierte Arbeitsleuchten
- Mit Zwangsentlüftung
- Bis zur max. Geschwindigkeit von 100 km/h.



Strapazierfähiger Kunststoff (ASA).

Mittlere Lüftungsstellung hebt das Dach um ca. 15 cm (Bügel-Arretierung) Doppelrollo im Innenrahmen mit Insektenschutz- und Verdunkelungsrollo, stufenlose Verstellung. Für Dachstärken von 25-60 mm. Einbau bis 60 mm Dachstärke bei Verwendung von Adaptern für größere Dachstärken möglich.

Technische Daten: Außenmaß: 1080x790 mm
 Ausschnittsmaß: 960x655 mm Benötigte gerade Fläche: 1050x750 mm
 Lichtes Durchgangsmaß: 780x530 mm Außenmaß Innenrahmen: 1000x700 mm

HEKI 2 – Mit Innenrahmen Cremeweiß (RAL 9001)

Dachstärke von 25-32 mm 38067 805,-

Innenrahmen DeLuxe mit Beleuchtung und Verdunkelungsrollo zum Nachrüsten für Heki 2 38069 299,-



Dachstärke von: 25-60 mm
 Höhe über Dach: 105 mm
 Gewicht: 11 kg

Heki 2 mit Kombirollo und Beleuchtung

- Mit Bügelbedienung
- Mit integrierter Beleuchtung, 4x5 Watt
- Gasfedern halten das Fenster in 3 Raststellungen
- Mit Zwangsentlüftung

Hohe Wärmedämmung durch Duette-Wabenrollo.

Rollo und Insektenschutz können stufenlos zusammen bedient werden, sonst wie Heki 2. 38077 956,-



Heki Luxus für Wohnwagen mit Wabenrollo und Innenbeleuchtung

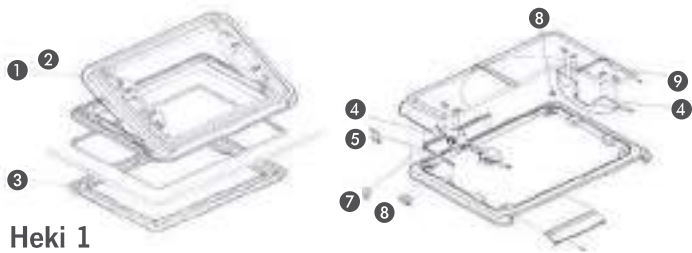

Heki 1

① Glasrahmen ohne Zwangsventilierung Cremeweiß	E482	799,-
② Ersatzglas mit Griff	E1768	566,-
③ Innenrahmen m. Fliegenschutz-/Verdunklungsrollo	SA370	334,-
④ Griff mit Klappgestänge	E1570	124,90
⑤ Dichtung 5 m	E422	32,70
⑥ Scheibendichtung 5 m	39820	22,10
⑦ Dichtung mit Zwangsventilierung 5 m	E423	11,-
⑧ Gummipuffer/Einlaufkeil m. Montageset	E3678	15,90
⑨ Wanddichtung 5 m	39821	14,90
⑩ Antrieb	E2601	229,40

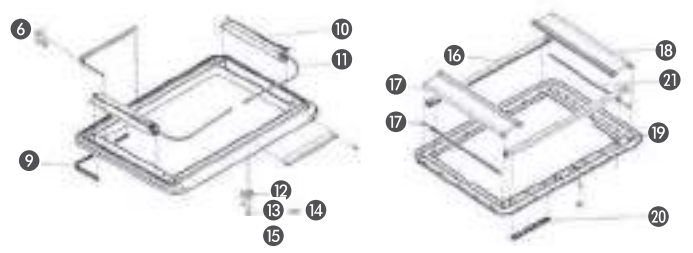

⑪ Antriebswelle	E2600	67,-
⑫ Kurbelgetriebe	E492	98,-
⑬ Antriebsritzel	SA397	4,70
⑭ Antriebsritzel lang	E412	7,60
⑮ Kurbel mit Montageteilen	E4025	36,20
⑯ Rollo Führungsschiene kpl. 1 Paar	E3919	92,80
⑰ Federmotor	183	12,95
⑱ Verdunklungsrollo kpl. Cremeweiß	E407	72,90
⑲ Innenrahmen ohne Anbauteile Cremeweiß	E1813	199,99
⑳ Lüftungsgitter 10 Stück	A1072010	28,25
㉑ Profildichtung 5 m	39821	14,90



Heki 3

① Ersatzglas ohne Anbauteile	380761	413,-
② Scharnier 03-04	AA0400	5,80
③ Einlaufkeil mit Montageteil	E1577	6,90
④ Halteprofil mit Montageteilen	E1578	6,40
⑤ Ersatzglas mit Anbauteilen	E472	492,-
⑥ Federklammer 12 Stück 1 Satz	E5023	4,40
⑦ Wippe mit Feder	E441	5,20
⑧ Kurbel mit Montageteilen	SA671	22,90
Kurbel mit Montageteilen 03-04	AA0262	23,80
⑨ Antriebsritzel	E494	5,-
⑩ Adapter 32-39 mm	E418	4,50
⑪ Elektronik 03-04	AA0148	87,99
⑫ Verdunklungs- + Fliegenschutzrollo komplett	E495	42,80
⑬ Verdunklungsrollo	E436	104,60
⑭ Federmotor	183	12,95
⑮ Lüftungsgitter und Abdeckung für Beleuchtung	E2710	19,50

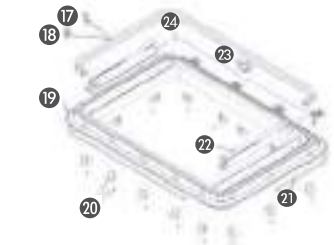
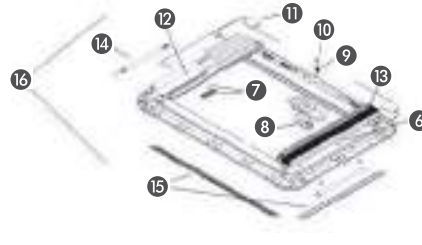

⑯ Innenrahmen Cremeweiß 03-04	AA0280	449,90
⑰ Dichtung für Heki ohne Zwangsventilierung 5 m	E422	32,70
⑱ Dichtung für Heki mit Zwangsventilierung 5 m	E423	11,-
⑲ Außenrahmen Cremeweiß	E4411	174,99
⑳ Montagebock 25-32 mm Grau	E4140	14,90
Montagebock 32-39 mm Schwarz	E4410	18,50
Montagebock 46-53 mm Blau	E1579	24,99
Montagebock 53-60 mm Rot	E1580	27,80
㉑ Wanddichtung 5 m	39821	14,90
㉒ Antrieb	E2894	160,95
㉓ Kurbelgetriebe	E492	98,-
㉔ Antriebswelle Paar	E5042	57,80
Adapterschiene mit Montageteilen	E4516	23,50



Heki 4

① Ersatzglas ohne Anbauteile	380761	413,-
② Scharnier 03-04	AA0400	5,80
③ Halteprofil mit Montageteilen	E1578	6,40
④ Einlaufkeil mit Montageteilen	E1577	6,90
⑤ Dichtung für Heki ohne Zwangsventilierung 5m	E422	32,70
⑥ Dichtung für Heki mit Zwangsventilierung 5 m	E423	11,-
⑦ Außenrahmen Cremeweiß	E4411	174,99
⑧ Montagebock 25-32 mm Grau	E4140	14,90
Montagebock 46-53 mm Blau	E1579	24,99
Montagebock 53-60 mm Rot	E1580	27,80

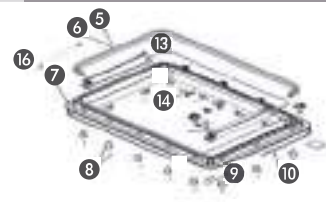

⑨ Regensensor	E3443	40,60
⑩ Wanddichtung 5 m	39821	14,90
⑬ Antriebswelle Paar	E5042	57,80
⑭ Notkurbel	E462	5,60
⑮ Elektrosteuerng	E4223	139,90
Elektronik 03-04	AA0148	87,99
⑯ Federmotor	183	12,95

Mini Heki

① Ersatzglas ohne Dichtung und Scharnierbolzen	380891	89,90
② Dichtung 1,65m	38063	6,90
③ Schieber für Bügelsicherung	E5022	3,95
④ Drucktaster Cremeweiß	E408	10,60
⑤ Innenrahmen mit Rollos Cremeweiß	E5020	46,90
⑥ Federklammer 12 Stück	E5023	4,40
⑦ Montagerahmen Cremeweiß, Dachstärke: 25-42mm	E5021	23,-
Montagerahmen Cremeweiß, Dachstärke: 43-60mm	E1723	18,99
⑧ Bügel mit Montageteilen	E1797	17,95

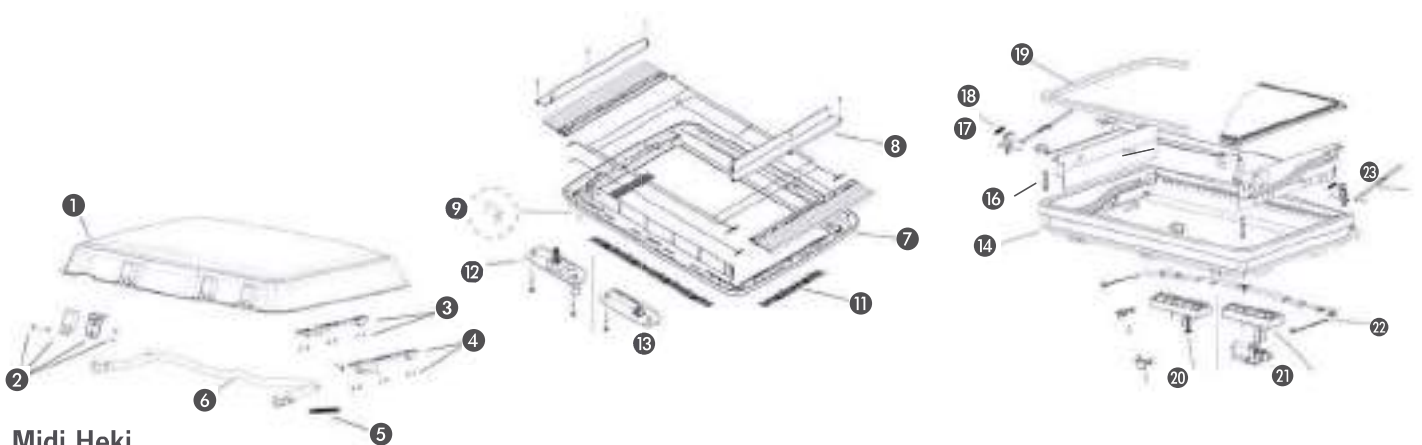
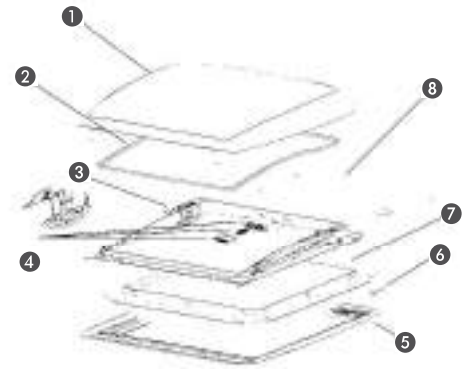

Midi Heki

① Ersatzglas ohne Anbauteile	E10900	181,90	⑪ Lüftungsgitter	A1072010	28,25
Ersatzglas für Bügelvariante mit Anbauteilen	E10900	181,90	⑫ Blende IR Kurbel kompl. mit Anbauteilen	E7014	12,40
Ersatzglas f. Kurbel-/Elektrovariante + Anbauteilen	E10900	181,90	⑬ Blende IR Elektro kompl. mit Anbauteilen	E4998	19,90
② Scharnier mit Montageteile	E5024	20,90	⑭ Außenrahmen ohne Anbauteile	E5027	76,20
③ Funktionsplatte f. Bügelvariante mit Montageteile	E5025	24,90	⑮ Blende Kurbel Antrieb kompl. mit Anbauteilen	AA0589	25,20
④ Funktionsplatte Kurbel- Elektroversion	E5026	21,30	⑯ Feder links rechts	E5030	5,60
⑤ Feder	E1753	4,90	⑰ Dichtung (nur ohne Zwangsentlüftung) 2,3 m	E4021	20,40
⑥ Bügel mit Montageteile	E1752	23,80	⑱ Getriebe Kurbelantrieb komplett	SA166	27,99
⑦ Innenrahmen ohne Anbauteile	E5035	98,90	⑲ Getriebe Elektroantrieb komplett	E3056	27,90
⑧ Blende für Innenrahmen	E5036	13,10	⑳ Ausstellhebel mit Anbauteilen (links/rechts)	SA549	9,10
⑨ Federklammer 12 Stück	E5023	4,40	㉑ Flexwelle kpl. mit Rohr, Gleiter, Klemmböcken	AA0523	26,70
			Außenrahmen kpl. Kurbelantrieb	E5033	205,70
			Außenrahmen kpl. Elektroantrieb	E5034	328,40

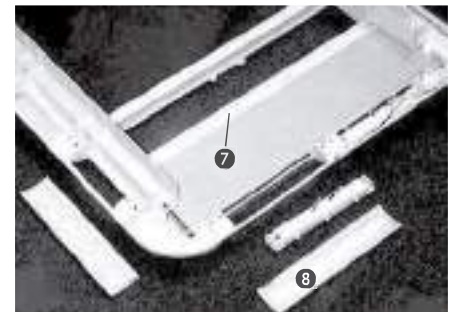
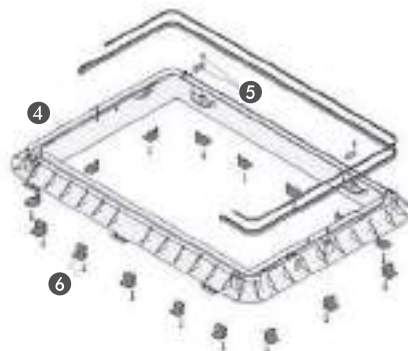

Heki 2

① Ersatzglas ohne Anbauteile	38076	372,-	Montagebock 32-39 mm schwarz	E4410	18,50
Ersatzglas kpl. mit Anbauteilen	E3153	419,-	Montagebock 46-53 mm blau	E1579	24,99
② Gasfeder	E3186	35,30	Montagebock 53-60 mm rot	E1580	27,80
③ Gasfederaufnahme links und rechts	AA0311	17,40	⑦ Verdunklungsrollo	E3666	132,95
④ Außenrahmen Cremeweiß	E420	170,80	⑧ Lüftungsgitter und Abdeckung, für Beleuchtung	E2710	19,50
⑤ Vorreiber m. Schrauben 1 Satz	E477	4,90			
⑥ Montagebock 25-32 mm grau	E4140	14,90			



REMItop Vista 40 x 40 cm – mit Moskitonetz- und Verdunkelungsrollo



- Extrem flacher Aufbau des Innenrahmens 7 cm
- Innenrahmen hitzeresistentes ASA Material
- Mit undurchsichtigem schwarzem Moskitonetzrollo
- Plissierte Sonnenschutzverdunkelungsrollo
- Sehr flach aufragend, dadurch geringe Fahrgeräusche
- Höhe über Dach: 7,8 cm
- Aerodynamische Form
- Grau getönt
- Öffnungswinkel: 60°
- Mit und ohne Zwangsbelüftung

Maße: 40x40 cm, für Dachstärken von 28-42 mm mit plissiertem Verdunkelungsrollo und schwarzem Insektenschutzrollo

REMItop Vista 36191 146,-



ab **135,95**

REMItop vario II Aufstellhaube



- In 3 Größen erhältlich
- Komfortabel und leichtgängig durch neue Handkurbel
- Aufstellwinkel von 60° / Aufstellwinkel von 45° bei 90x60
- Für Reisemobile und Wohnwagen mit Dachstärke von 24-60 mm. Größere Stärken mit Adaptersets möglich
- Doppelrollo zur Verdunkelung mit Insektenschutz
- Einbau längs und quer zur Fahrtrichtung möglich
- Integriertes, seit Jahren bewährtes Rollosystem und Insektenschutz
- Hervorragende Isolation dank doppelter Scheiben

REMItop vario II 40x40 cm mit Rastaufsteller

Mit Standard-Rahmen (ohne Beleuchtung/Lüfter)	36167	135,95
Befestigungsklammern:		
für Dachstärke 24-35mm	36170	28,65
für Dachstärke 36-45mm	361701	40,-
für Dachstärke 46-55mm	361702	39,40
für Dachstärke 56-65mm	361703	96,-

REMItop vario II 40x40 cm mit Kurbel (ohne Abbildung)

Mit Standard-Rahmen ohne Beleuchtung, ohne Lüfter	36160	169,-
Ersatzglas 40x40 cm	E4211	126,-

REMItop vario II 70x50 cm mit Kurbel (ohne Abbildung)

Mit Standard-Rahmen ohne Beleuchtung, ohne Lüfter	36163	539,-
Befestigungsklammern:		
für Dachstärke 24-35mm	36171	60,90
für Dachstärke 36-45mm	361711	70,20
für Dachstärke 46-55mm	361712	75,99
Ersatzglas 70x50 cm	E3995	242,-

REMItop vario II 90x60 cm mit Kurbel

Mit Standard-Rahmen ohne Beleuchtung, ohne Lüfter	36165	735,-
Befestigungsklammern		
für Dachstärke 24-35mm	36172	70,50
für Dachstärke 36-45mm	361721	84,80
für Dachstärke 46-55mm	361722	89,90
Ersatzglas 90x60 cm aus getöntem Acryl	E4461	409,-

Innenrahmen für obige Dachhaube in grauweiß,
Außenrahmen in beige

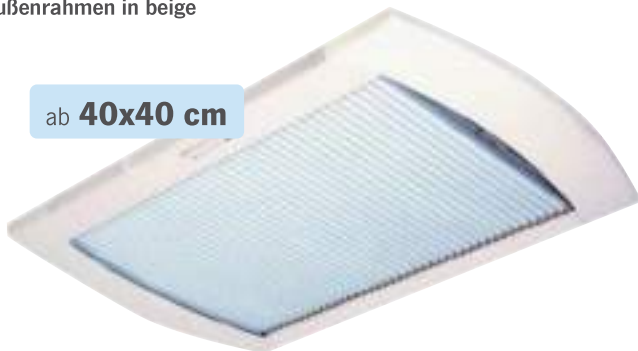

ab **40x40 cm**

Standard-Rahmen ohne Beleuchtung

Alle Preise inklusive Befestigungssatz
für Dachstärken 24-60 mm



MAXXAIR SKYMAXX LX Dachfenster

- 50 x 70 cm
- Manueller Aufzug mit 4 Öffnungspositionen
- Plissierter Schirm und Beschattung bieten 2 Optionen für Teil-Verdunklung oder Komplett-Verdunklung
- Für Dachstärken von 24 mm bis 63 mm ausgelegt
- Optionale passive Belüftung

für Dachstärke 24-43 mm	39832	345,--
für Dachstärke 43-63 mm	39835	345,--
MaxxAir SKYMAXX LX Plus inkl. LED-Beleuchtung		
für Dachstärke 24-43 mm	39833	373,--
MaxxAir SKYMAXX LX Plus inkl. LED-Beleuchtung		
für Dachstärke 43-63 mm	39836	373,--



Teil-Verdunklung Komplett-Verdunklung



schwarz



weiß



12V

MAXXAIR MaxxFan Dome Plus Dachlüfter inkl. LED

- Konzipiert für Dach- oder Seitenwandlüftungsanwendungen
- Weiße LED-Beleuchtung
- Ø 15 cm Abluftventilator mit manueller Klappe
- Abschließbarer Deckel mit Einhandbedienung per Knopfdruck
- Abnehmbare Blenden machen die Reinigung zum Kinderspiel
- Für 2,5 cm Dachstärken - Erweiterungen bis zu 15 cm erhältlich
- Lüfterschutz im Lieferumfang enthalten, für Seitenwandenwendungen

weiß, 12 V, 2 A	39834	179,--
schwarz, 12 V, 2 A	39837	193,--

MaxxFan Deluxe Dachhaube mit Raincover

- Be- und Entlüftung bei geöffneter Außenhaube
- Dachventilator bei geschlossener Außenhaube
- Schutz vor Regen auch im geöffneten Zustand
- Patentierte, stoßfeste und UV-beständige Außenhaube
- Temperaturwahl durch elektronisches Thermostat
- Fernbedienung oder manuelle Steuerung bei Stromausfall
- 3 Farben erhältlich
- Kann durch ein Verdunklungsrollo ergänzt werden (mit oder ohne LED-Beleuchtung)

Ausstattung: 12-V-Kugellagermotor, 2 Öffnungshebel, Moskitonetz, Fernbedienung, Manuelle Steuerung

MaxxFan Deluxe Klarglas	398192	475,--
MaxxFan Deluxe White	39819	475,--
MaxxFan Deluxe Smoke	398191	475,--

Verdunklungsrollo für MaxxFan Deluxe Dachhaube		
Ohne LED Beleuchtung	398193	77,50
Mit LED Beleuchtung (ohne Abb.)	398194	106,--

Austauschhauben

Bei einer vorhandenen MaxxFan Dachhaube kann problemlos die Haube getauscht werden, ohne den Rahmen zu ersetzen

Klarglas Austauschhaube (ohne Abb.)	398195	117,--
White Austauschhaube (ohne Abb.)	398196	117,--
Smoke Austauschhaube (ohne Abb.)	398197	117,--



MaxxFan Deluxe Klarglas



MaxxFan Deluxe White



Austauschhaube Weiß



MaxxFan Deluxe Smoke

Dachhauben für Reisemobil und Caravan



52,50



Kurbeldachhaube/Frontspoiler

- Lüftungsfläche: 38 x 38 cm, Aufstellbar bis zu 70°
- Doppelt verglast mit Zwangsentlüftung und Moskitonetz

① Ausschnittmaß: 40 x 40 cm, Außenmaß: 46 x 46 cm, Dachstärke: von 30-60 mm, Höhe über Dach: 95 mm, Gewicht: 2,2 kg

Dachhaube: Farbe Weiß	36035	52,50
Ersatzglas: Farbe Weiß	36045	35,60
Moskitonetz	36049	10,99

② **Frontspoiler:** Reimo empfiehlt generell den Einbau des Frontspoilers, besonders bei schnelleren Fahrzeugen. Maße: L x T x H 535 x 240 x 90 mm

	36043	18,95
--	-------	-------



Milchglashaube abnehmbar 50 x 50 cm

- Als Notausstieg geeignet
- Doppelt verglast, hohe Isolation
- Nach allen Seiten aufstell- und kippar

Ausschnitt: 500 x 500 mm, Außenmaß: 600 x 600 mm, Dachstärke: 26-100 mm, Höhe über Dach: 110 mm, Gewicht: 5,8 kg. Einbaurahmen und Innenrahmen grau.

Dachhaube	36080	107,-
Ersatzglas	36081	60,50

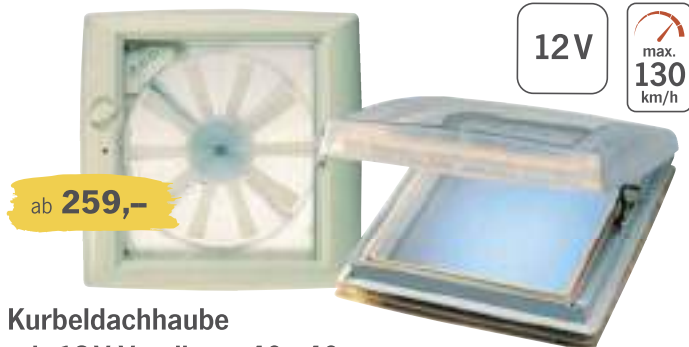

Kurbeldachhaube mit 12V Ventilator 40 x 40 cm

- Aerodynamisches Design
- Mit Verdunkelungsrollo und Moskitoschutzabdeckung

Dachhaube mit 12 Volt Ventilator 6 Geschwindigkeiten, Zur Regulierung der Rotationsgeschwindigkeit und -richtung den Knopf auf dem Bedienfeld drücken. Leise und sehr energiesparend. Komfortmodus: Ventilator startet mit niedrigster Geschwindigkeit in Absaugfunktion. Bootsfunktion; Ventilator schaltet nach 5 Minuten zur ursprünglichen Geschwindigkeit zurück. Stromaufnahme: 0,17-3A, max. Luftförderung: 20 m³/min, Ventilator: 300 mm d. Gewicht: 4,5 kg.

Weiß	360763	259,-
Durchscheinend	360765	259,-

12V



ab 259,-

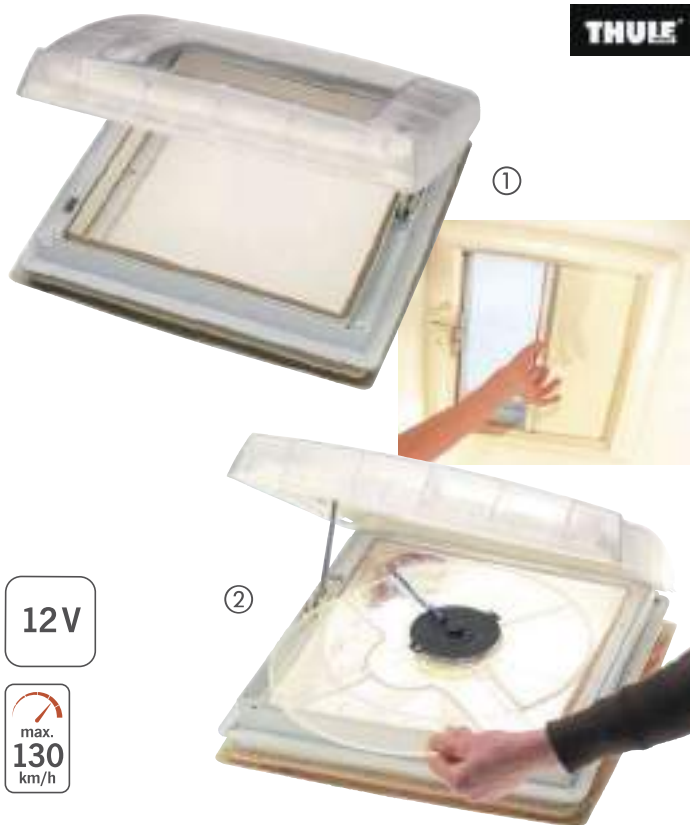

12V



Thule Vents 40 x 40 cm

① **Kurbeldachhaube** mit Verdunkelungsrollo und Moskitoschutz. Dachausschnitt: 40 x 40 cm, Außenmaß: B: 45,9 x T: 47,2 cm, Gewicht: 3,2 kg

Farbe: Weiß	360752	104,-
Durchscheinend	360754	104,-

② 12 Volt Ventilator zum Nachrüsten für obige Kurbeldachhaube, 6 Geschwindigkeiten, Regulierung der Rotationsgeschwindigkeit und -richtung über Bedienfeld. Komfortmodus: Ventilator startet mit niedrigster Geschwindigkeit. Bootsfunktion; Ventilator schaltet nach 5 Min. zur ursprünglichen Geschwindigkeit zurück. Stromaufnahme: 0,17-3A, max. Luftförderung: 20 m³/min., Gewicht: 4,5 kg.

	360631	169,-
--	--------	-------

Thule Omnivent Montagekit für Dachstärken 40-60 mm notwendig zum Einbau bei 40-60 mm

	360632	12,-
--	--------	------



104,65

Dachhaube mit 3 Gitterstäben und rauchfarbenem Kunststoffglas

- Alle 4 Seiten ausstellbar
- Mit 3 Gitterstäben zum Schutz vor Tieren
- Einfach verglast

Ausschnittmaß: 350 x 500 mm, Rahmenaußenmaß: 380 x 530 mm, Haubenaußenmaß: 560 x 600 mm, Dachstärke von 20-45 mm, Höhe über Dach: 70 mm, Gewicht ca. 2,8 kg

	36020	104,65
--	-------	--------

Lüfter / Ventilatoren / Dachschornsteine



12V

Abluft Set

Inhalt: Aluminiumfilter für Dunstabzugshaube, Dachschornstein, Abluftventilator mit 12V Motor, Luftabzugsventilator-Anschluss.
Maße Abluft-Aluminiumfilter: 30 x 15 x 2 cm. Maße Abluftgebläse: Ø 9 cm.
Maße Verbindungsstück: Ø 6-9 cm.

35219 68,80



Dachschornsteine

- ① **Dachschornstein:**
Durchm. 60mm, Polypropylen MOPLEN, (Dunstabzugshaube)
35216 8,35
- ② **Dachschornstein mit Spritzschutz:**
Durchm. 60mm, Polypropylen MOPLEN, (Dunstabzugshaube)
352161 9,49
- ③ **Abwärme-Dachschornstein:**
Durchm. 60mm, POCAN resistent bis 200 Grad (Heizung)
352162 12,60



12V

ab 14,50

Pilzlüfter und -Ventilatoren

Pilzlüfter: zusätzliche Dauerentlüftung im Sanitär- und Küchenbereich, Dachausschnitt: 90 mm, Für Dachstärken von 25–50 mm, Ø 16 cm²

- ① Ø 180 mm. Aufbauhöhe: ca. 70 mm 35220 14,50
 - ② Ø 200 mm. Aufbauhöhe: ca. 40 mm 35221 13,99
 - ③ **Dometic Pilzlüfter GY20**, Luftaustausch durch Unterdruck und vorbeiströmender Luft (ohne Motor). Ø 200 mm 35210 47,-
 - ④ **Dachventilator 12 Volt**, mit eingebautem Gebläsemotor 12 Volt/24 Watt. Gebläseleistung: 90 m³/h Schlauchanschluss für Abzugshaube 65 mm. Ausschnittmaß: 105 mm Luftaustausch durch Unterdruck bei ausgeschaltetem Motor. Ø 120 mm 35200 205,-
- Rohrlüfter 80x80 mm** (ohne Abb.)
Länge: 112 mm, beiderseits Anschluss Ø 60 mm, 12V/6 Watt
70549 22,90



Abluftventilatoren & Luftauslässe für Küche oder Bad

- ① **Abluftventilator mit 12V Motor:**
110x75, Durchmesser 90 mm, Polypropylen 35213 29,70
- ② **Abluftventilator mit 12V Motor:**
160x55x55, Durchmesser 100 mm, Polypropylen 35214 34,90
- ③ **Luftabzugsventilator-Anschluss:**
95x60 mm, hochwirksames Polystyrol 35215 2,10
- ④ **Luftauslass:**
243 mm, 165 mm Lochdurchmesser, Polypropylen 35211 31,90
- ⑤ **Luftauslass mit 12V Ventilator:**
243 mm, 165 mm Lochdurchmesser, Polypropylen 35212 67,90

Solarventilatoren aus Edelstahl und Kunststoff

- Für Reisemobile, Caravans, Boote
- Lüften mit Sonnenenergie

Edelstahl Solarventilator

Technische Daten: Luftdurchfluss: 19 m³/h bei vollem Sonnenschein. Leistung: 1,2 W, 0,6 A bei vollem Sonnenschein, Ø215 mm, Höhe über Dach 36 mm, Innenraumtiefe 40 mm, Ausschnittmaß Ø 120 mm 35231 62,-

Solarventilator Kunststoff weiß, mit Schalter

Technische Daten: Luftdurchfluss: 19 m³/h bei vollem Sonnenschein. Leistung: 1,2 W, 0,6 A bei vollem Sonnenschein, Ø215 mm, Höhe über Dach 50 mm, Innenraumtiefe 40 mm. Ausschnittmaß Ø 120 mm. 35230 54,-

CARBEST
INNOVATIONS FOR MOBILE LIFE



ab 54,-

Moskitonetze für Kastenwagen und Kombi

Insektenschutz für Schiebe- und Hecktüren

- Engmaschiges Moskitonetz
- UV-beständiges Polyestergerewebe
- Flexibel und weich fallend

- Mittelreißverschluss und Bleiband unten
- Bester Halt durch Klettband und Druckknöpfe
- Befestigungsmaterial bei allen Netzen inklusive



Für Mercedes Vito und Viano

Mercedes Vito bis 2003

Schiebetüröffnung	46139	149,95-
Hecktür	46142	149,95

Mercedes Vito/Viano ab 2004

Schiebetüröffnung	46140	149,95
Hecktür	461401	149,95

Mercedes Vito/Viano ab 2014

Schiebetüröffnung	461402	149,95
Hecktür	461403	149,95

Für Mercedes Sprinter bis Bj. 2006

Mit Befestigungsmaterial

nicht für Serienhochdach geeignet

Schiebetüröffnung	46143	149,95
-------------------	-------	--------

Für Mercedes Sprinter ab Bj. 2007

nicht für Serienhochdach geeignet, nicht für kurzen Radstand (3250 mm) bzw. Fahrzeuglänge 5261 mm

Schiebetüröffnung	46450	166,95
Hecktür	464501	166,95



Für Ford Transit

Mit Befestigungsmaterial

Schiebetür Bj. 2000 - 6/2012	46451	159,95
Heckklappe Bj. 2000 - 6/2012	46136	149,95
Schiebetür ab Bj. 7/2012	461404	145,95
Heckklappe ab Bj. 7/2012	461405	145,95

Renault Trafic, Opel Vivaro ab 2001, Nissan Primastar

Schiebetüröffnung ab 2002-2006	46141	149,95
Schiebetüröffnung Bj. 2007-2013	461411	155,95

Renault Trafic, Opel Vivaro ab 2014, Nissan Primastar

Schiebetüröffnung ab 2014	461412	149,95
Hecktür ab 2014	461413	159,95



Insektenschutz für Schiebetüren und Hecktüren für Volkswagen Transporter

- Engmaschiges Moskitonetz aus UV-beständigem Polyestergewebe
- Flexibel und weich fallend
- Mit Reißverschluss und Bleiband
- Befestigung mit Klettband und Druckknöpfen, für besten Halt



Moskitonetze Schiebetüren

Für VW T5/T6 Kombi Kasten, Startline bis Bj. 2010 und California Beach ohne Komfortverkleidung	461351	169,90
Für Multivan, Caravelle und Startline mit Komfortverkleidung ab Bj. 2010	461350	173,90
Für California und California Beach mit Komfortverkleidung ab Bj. 2010	461353	172,90
VW T4 bis Bj. 2003	46132	144,90
VW T3 von Bj. 1980-1989	46130	139,95
VW LT und Crafter VW LT bis Bj. 2006 (nicht für Serienhochdach)	46143	149,95
VW Crafter ab Bj. 2007	46450	166,95

Moskitonetze Hecktüren/-klappen

Für VW T5/T6 Bj. ab 03 mit Heckklappe Kombi, Kasten, Multivan, California/California Beach, Caravelle mit und ohne Aufstelldach.	46135	139,90
Für VW T4 mit Hecktür Kombi und Kastenwagen	46133	144,90
Für VW Crafter ab Bj.07 Hecktür	464501	166,95

Moskitonetze selbst anfertigen

- Moskitonetz**, engmaschig, weich fallend. TOP-Qualität für Türen und Fenster, flammenschutzhemmend. 145cm breit
5 m, Schwarz GP* 14,38/1 m **56019 71,90**
10 m, Schwarz GP* 13,10/1 m **560241 119,90**
- Klettband (Flausch- und Haftend)** hitzebeständig, bis 120°C, selbstklebende Rückseite. 20mm breit, 5 m Rolle, Schwarz **56319 21,50**
- Klettband (Flausch- und Haftband)** selbstklebend, 20mm breit, 5 m Rolle.
Schwarz GP* 2,70 / 1 m **56317 13,49**
Weiß GP* 2,70 / 1 m **56305 13,49**
- Haftband 5 m** Schwarz **56324 9,15**
Bleiband (o. Abb), zum Beschweren der Moskitonetze, hängt sicher im Türeinstieg.
5 m GP* 1,40/1 m **560250 6,99**
10 m GP* 1,10/1 m **560251 10,99**
- Reißverschluss** speziell für Moskitonetze. 32 mm breit. 5 m **550560 9,50**
GP* 1,90 / 1 m
- Zipper (Doppelschieber)** für Reißverschluss 55056.
5 Stück GP* 1,48 / Stk. **550570 7,40**
10 Stück GP* 1,44 / Stk. **550571 14,40**

① **71,90**

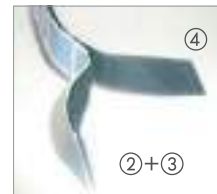

VW T5/T6



VW T5/T6



Moskitonetze für Heckklappe

- Einfache Befestigung
- Mit Verdunkelungsvorhang

Das Moskitonetz wird mittels einer Gummikordel um die Heckklappen-dichtung gespannt und liegt unten mit Bleiband dicht auf.

Eine große Tür mit Zweifeld- Reißverschluss ermöglicht den Durchgang von innen und außen, ohne das Netz zu entfernen. Die Heckklappe kann problemlos geschlossen werden, für die Fahrt empfehlen wir, das Netz zu entfernen.

Für VW T5/T6	461331	169,90
Für Mercedes Vito	461332	179,90



MB-Vito

Moskitonetz für Fenster

Passend für VW T4 Kombi/Bus Bj. bis 2003 für Original-Schiebefenster
46134 47,90



Insektenschutzvorhänge für VW T5/T6 und Crafter

Der Heckklappen-Vorhang für VW T5/T6 wurde optimiert und verfügt nun über zwei Reißverschlüsse. Die Befestigung erfolgt nicht mehr im Bereich der Fahrzeugdichtung, sondern in der Leibung der Heckklappe. Einfach den selbstklebenden Magnetstreifen ringsum aufgekleben welcher als Gegenstück für die Magnetbefestigung dient und im Lieferumfang enthalten ist.

① Vorhang für Heckklappe T5/T6	461733	249,-
--------------------------------	--------	-------

GP* = Grundpreis pro angegebener Einheit

Moskitonetze für Fiat Ducato u.a. Kastenwagen



152,-

Moskitonetze für Fiat Ducato, Peugeot Boxer, Citroen Jumper

- Engmaschiges Moskitonetz auch gegen kleinste Insekten
- UV-stabiles und flexibles Polyestergewebe
- Flammhemmend
- Langlebig und von hoher Qualität
- Gute Durchsicht und Luftzirkulation
- Reißverschlüsse von innen und außen zu bedienen
- Befestigung mit Klettband seitlich und oben, zusätzlicher Halt durch Druckknöpfe
- Bleiband zur Beschwerung unten
- Weichfallend und dunkle Farbe
- Hohe Qualität, kein Verhaken mit dem Klettband

Moskitonetz für die Schiebetür oder Heckflügeltür mit bequemem Reißverschluss Eingang

Lieferumfang: Schwarzes Moskitonetz und Befestigungsmaterial (Druckknöpfe, Klettverschluss)

Für Baujahre ab 2007

Passend für Dachhöhe H2 und H3 (Serien-Hochdach),
Fahrzeuglänge 541 cm, 599 cm und 636 cm und
Schiebetürmaße: H 1755 x B 1250 mm

Angepasst für Fahrzeuge mit in den Schiebetürausschnitt ragende Küchenteile. Mit praktischem J-shape-Reißverschluss.

① Einstieg vorne **464522** **167,-**

Passend zum Beispiel bei Großraumkasten oder Adria Twin 640 SHX.
② Einstieg hinten **464520** **162,-**

Moskitonetz für Hecktür

(ohne Abb.) Einstieg mittig, Türhöhe: 1760 mm,

Serienhochdach ab Bj. 2007

46452 **162,-**

Passend für Dachhöhe H1 (Flachdach), Fahrzeuglänge: 496 cm und
Schiebetürmaße: H 1480 mm x B 1075 mm

③ Einstieg vorne **46240** **162,-**

Für Heckflügeltüren: H 1790 mm (ohne Abb.)

passend für Dachhöhe H2 (Hochdach)

Einstieg mittig **464521** **162,-**

Für Baujahre 1994-2006

Passend für Dachhöhe H2 und H3 (Hochdach)

Moskitonetz für Schiebetüröffnung.

Mit Mittelreißverschluss

④ Einstieg mittig **46435** **152,-**

Moskitonetze für Fiat Ducato 2007/2014 Typ 250/290, Citroën Jumper, Peugeot Boxer



Moskitonetz Schiebetür

Universalgröße mit Reißverschluss in Rundbogentür, Durchgang rechts, für diverse Ausbauten mit individueller Anpassungsmöglichkeit

Für Standard Türausschnitt **461734** **275,-**

Für hohen Türausschnitt **46173** **275,-**



Moskitonetz Hecktür



Aufrollbar mit 2 Reißverschlüssen, Magnetbefestigung

Für Standard Türausschnitt **461735** **249,-**

Für hohen Türausschnitt **461731** **249,-**

Moskitonetz für Kastenwagen und Kombi

Moskitonetze für VW Caddy und Citroën Spacetourer

- Feinmaschiges, flexibles Insektenschutznetz
- Einfache und sichere Befestigung ausschließlich mit Gummizug
- Keine Veränderung am Fahrzeug notwendig
- Mittige Türöffnung
- Reißverschlussöffnung bequem von innen und außen bedienbar

Das Netz ist für die rechte und linke Schiebetür verwendbar. Durch den eingearbeiteten Gummizug ist die Befestigung einfach und zuverlässig (kein Klett, kein Druckknopf).

Die jeweiligen Reißverschlussstüren sind von innen und außen zu öffnen/schließen. Das Heckklappennetz mit 2 Reißverschlüssen ist nach oben aufrollbar und fixierbar.

Das Netz schließt unten am Schweller zuverlässig durch ein Bleiband ab.

Für VW Caddy KR (2003-2020) und LR (2008-2020), Schiebetür oder Heckklappe (mit und ohne Verglasung)

Moskitonetz für rechte oder linke Schiebetür	46283	159,-
Moskitonetz für Heckklappe	46284	159,-

Für Citroen Spacetourer/Jumpy und baugleiche Typen:

Peugeot Traveller/Expert, Toyota Proace Verso (alle ab 2016), Opel Zafira Life/Vivaro C (ab 2019)

Moskitonetz für Schiebetüren (Befestigung mit Magnet, statt Gummizug)	461334	169,-
Moskitonetz für Heckklappe	461333	169,-



VW Caddy Schiebetür



VW Caddy



Citroën Spacetourer



Moskitonetz für Hecktür & Schiebetür für VW Crafter ab 2017

Das Moskitonetz wird mittels einer Gummikordel um die Heckklappenabdichtung gespannt und liegt unten mit Bleiband dicht auf. Eine große Tür mit Zweiwege-Reißverschluss ermöglicht den Durchgang von innen und außen. Das Moskitonetz geht über die gesamte Höhe der Öffnung.

Die Hecktür kann problemlos geschlossen werden, für die Fahrt empfehlen wir, das Netz zu entfernen.

Hecktür (Befestigung mit Gummizug)	464502	194,-
Schiebetür rechts (Befestigung mit Magnet)	464523	189,-



Moskitonetz für Hecktür & Schiebetür für Fiat Ducato und MB Sprinter / VW Crafter

Feinmaschiges Insektenschutz-Netz mit 2-Wege-Reißverschluss ermöglicht den Durchgang von innen und außen, ohne das Netz zu entfernen. Außerdem besteht die Möglichkeit, nur den oberen Teil des Netzes zu öffnen. Zuverlässige Befestigung mit Gummizug, Magnet oder Klettband auf Karosserieblech, Abdichtung unten durch Bleiband. Hecktüren können mit Netz geschlossen werden. Für die Fahrt empfehlen wir, das Netz zu entfernen.

Für Hecktür Fiat Ducato (Befestigung mit Klett) 461730 199,-

Für MB Sprinter mit Serienhochdach, ab 2006 und VW Crafter mit Serienhochdach ab 2006 bis 2016:

Schiebetür rechts (Befestigung mit Magnet)	464524	189,-
Hecktüren (Befestigung mit Gummizug)	461736	199,-

Insektenschutztür für Kastenwagen



LIPPERT

289,-

Vanscreen – Insektenschutz-Schiebetür für Fiat Ducato X290, H2 hoher Türausschnitt, langer Radstand ab Bj. 2015

- Aus Aluminium hergestellt - bessere Ästhetik und Widerstandsfähigkeit
- Unteres Schienensystem vermeidet Blockierungen aufgrund von Hindernissen in der Schiene (rutscht unterhalb der Schiene)

Lieferumfang: Moskitonetz, PVC Rahmen und Montagematerial inkl. Schrauben.
Maße: 1204x1709mm, Gewicht: ca. 4,5 kg

35008	289,-
-------	-------



Fliegengitter für Badfenster

- Passt genau für Adria Twin Supreme und Twin Plus ab Bj. 2019

461300	149,50
--------	--------



Horrex Insektenschutz-Schiebetür für Fiat Ducato ab Bj. 2007

- Wirksamer Schutz vor Insekten
- Vorkonfektionierter Kit
- Leicht und langlebig
- Aluminium/Composite Konstruktion
- Oberes Profil bietet Schutz vor Kopfverletzungen (Rolled Rand)
- Verdeckte Schwelle sichert die Zugschnur



Für Schiebetür: B 1185xH 1449 mm Flachdach (Typ H1)	350465	367,-
Für Schiebetür: B 1185xH 1731 mm Großraumkasten mit Dach-Typ H2	350466	395,-
Für Schiebetür: B 1300xH 1820 mm Sprinter/VW Crafter bis 2018	350467	389,-
Für Schiebetür: B 1300xH 1820 mm Sprinter ab 2018	350469	409,-
NEU: Für Schiebetür: B 1300xH 1820 mm Sprinter bis 2013 RHD	350464	399,-



DOMETIC OUTDOOR

Insektenschutz-Schiebetür FlyTec200 für Fiat Ducato H2 X250/X290 & Fiat Ducato 8 (ab 09/2021)

- Hochwertige Insektenschutztür
- Bequeme Einhandbedienung
- Sicherer Bürstverschluss
- Fahrzeugtür kann offen bleiben
- Fliegen, Mücken, Falter bleiben draußen

Einbaumaße: B 1298xH 1765 mm

Für Rechtslenker	350461	405,-
Für Linkslenker	350462	405,-

REMIcare Van Insektenschutztür

- Rundum Insektenschutz
- Für einen trockenen Eingangsbereich sorgt beim Fiat Ducato ein Regenabweiser
- Durchlüftete Campingreisen, ohne Mücken- oder Schnakenbesuch
- Für Licht und Luft ist gesorgt
- Perfekter Verschluss

Damit das Rundumwohlfühlpaket vollständig ist, muss zu dem Insektenschutz an den Fenstern auch die Tür vor Insekten geschützt werden. So können Sie angenehme, durchlüftete Campingreisen genießen, ohne Mücken- oder Schnakenbesuch. Auch nachts können Sie einfach die Fahrzeugtüre öffnen und die Insektenschutztür direkt schließen und schon steht einer erholsamen Nacht nichts mehr im Wege – mit frischer Luft und ohne lästige Mücken.

Für Fiat Ducato (Modelle X250/X290)

Größe: 1435 mm x 1080 mm
niedriger Türausschnitt, kurzer Radstand
Ohne Tischschiene für Linkslenker **35066 363,-**

Mit Tischschiene für Linkslenker **35061 440,-**

Größe: 1435 mm x 1250 mm
niedriger Türausschnitt, langer Radstand
Ohne Tischschiene für Linkslenker **35067 329,-**

Mit Tischschiene für Linkslenker **35073 429,-**

Größe: 1710 mm x 1250 mm
hoher Türausschnitt langer Radstand
Ohne Tischschiene für Linkslenker **35068 362,-**
Ohne Tischschiene für Rechtslenker **35074 372,-**

Mit Tischschiene für Linkslenker **35075 413,-**

Mit Tischschiene für Rechtslenker **35076 429,-**

Für Ford Transit Custom

Ford Transit Custom (Modell V362)
für Linkslenker **35069 364,-**

Für Volkswagen T5/T6

Transporter und Transporter Kombi in der Startliner-Ausführung
für Linkslenker **35062 440,-**

Multivan und Caravelle
für Linkslenker **35063 470,-**

Für Mercedes Sprinter (Baugleich: VW Crafter ab Bj. 2006-2016)

Ab Baujahr 2006: Größe: 1650 x 1360 mm
für Linkslenker **35070 385,-**

Ab Baujahr 2006: Größe: 1960 x 1360 mm
für Linkslenker **35071 397,-**

Regenabweiser für den Fiat Ducato

Passend für alle Größen
für Linkslenker **46307 129,-**



REMIcare Van Fiat Ducato



REMIcare Van Ford Transit Custom



REMIcare Van Volkswagen T5/T6



REMIcare Van Mercedes Sprinter



Regenabweiser Fiat Ducato

Thermomatten Isoflex, 9-lagig, von Innen

CARBEST
INNOVATIONS FOR MOBILE LIFE

- 9-lagiges Isoflex-Material (PVC)
- Reflektion der Sonneneinstrahlung

- Isolierung gegen Wärme und Kälte
- Der Ideale Sichtschutz

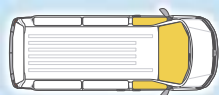

Fahrerhaus-Set
3-teilig

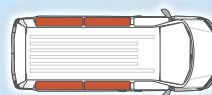

Wohnraum-Set
4-teilig

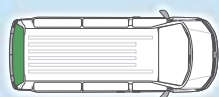

Heckscheibe 1-teilig
Hecktür-Set 2-teilig



Komplett-Set
8-/9-/12-teilig

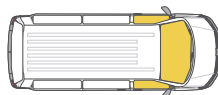

Fahrerhaus, 3-teiliges Set

Fahrzeugtyp	Besonderheit	Baujahr.	Art-Nr.	Preis	Mercedes Viano				
Citroën Berlingo		2008-2018	37364	59,95	Mercedes Vito		ab 2015	372693	64,90
Citroën Campster	von Pössl	ab 2017	37346	59,95	Mercedes Vito		ab 2015	372693	64,90
Citroën Jumper		1990-1993	37245	59,95	Nissan NV200 5-tlg.	5-lagiges Material	2009-2021	37320	59,95
Citroën Jumper		1994-2001	37246	59,95	Nissan NV300		2002-2014	37273	59,95
Citroën Jumper		2002-2005	37270	59,95	Nissan NV300		ab 2015	372731	64,95
Citroën Jumper		2006-2014	37315	55,95	Opel Vivaro A		2002-2014	37273	59,95
Citroën Jumper		ab 2015	37313	59,95	Opel Vivaro B		ab 2015	372731	64,95
Citroën Vanster	von Pössl	ab 2017	372811	59,95	Peugeot Boxer		1990-1993	37245	59,95
Fiat Ducato	Serie 1	1990-1993	37245	59,95	Peugeot Boxer		1994-2001	37246	59,95
Fiat Ducato 230	Serie 1	1994-2001	37246	59,95	Peugeot Boxer		2002-2005	37270	59,95
Fiat Ducato 244	Serie 2	2002-2005	37270	59,95	Peugeot Boxer		2006-2014	37315	55,95
Fiat Ducato 250	Serie 3	2006-2014	37315	55,95	Peugeot Boxer		ab 2015	37313	59,95
Fiat Ducato 290		ab 2015	37313	59,95	Renault Master		ab 2011	37349	59,95
Ford Transit		2000-2006	37269	59,95	Renault Trafic II		2002-2014	37273	59,95
Ford Transit		2006-2014	372691	59,95	Renault Trafic III		ab 2015	372731	64,95
Ford Custom		ab 2015	372692	64,90	VW Caddy		2004-2020	37226	59,95
Ford Custom		2012-2018	372690	67,90	VW Crafter		2006-2016	372421	59,95
Iveco Daily		2000-2006	37361	59,95	VW Crafter		ab 2017	372422	59,95
Iveco Daily		2006-2014	37362	59,95	VW LT		bis 1996	37238	56,95
Iveco Daily		ab 2014	37363	79,95	VW T2		1979-1990	37230	59,95
Mercedes Sprinter		1995-2006	37242	59,95	VW T3		1979-1990	37230	59,95
Mercedes Sprinter		2006-2018	372421	59,95	VW T4		ab 1990	37232	59,95
Mercedes Sprinter		ab 2018	37213	59,95	VW T5		ab 2003	37281	59,95
					VW T6		ab 2003	37281	59,95

Thermomatten Isoflex, 9-lagig, von Innen

CARBEST
INNOVATIONS FOR MOBILE LIFE

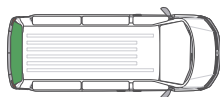

Heckscheibe 1-teilig / Hecktür 2-teiliges Set

Fahrzeugtyp	Besonderheit	Baujahr.	Art-Nr.	Preis					
Citroën Jumper	2-teilig	1994-2001	372462	21,95	Peugeot Boxer	2-teilig	2006-2014	373151	21,95
Citroën Jumper	2-teilig	2002-2005	372701	21,95	Peugeot Boxer	2-teilig	ab 2015	373131	21,95
Citroën Jumper	2-teilig	2006-2014	373151	21,95	Renault Master	2-teilig	2005-2010	372333	21,95
Citroën Jumper	2-teilig	ab 2015	373131	21,95	Renault Master	2-teilig	ab 2011	372334	21,95
Fiat Ducato 230	2-teilig	1994-2001	372462	21,95	Renault Trafic II	2-teilig	2002-2014	372335	21,95
Fiat Ducato 244	2-teilig	2002-2005	372701	21,95	Renault Trafic III	2-teilig	ab 2015	372336	21,95
Fiat Ducato 250	2-teilig	2006-2014	373151	21,95	VW T3	1-teilig	9/79-7/90	37231	21,95
Fiat Ducato 290	2-teilig	ab 2015	373131	21,95	VW T4	1-teilig	ab 1990	37233	21,95
Ford Transit	1-teilig	1986-1989	37233	21,95	VW T4 niedrige Türen	2-teilig	ab 1990	37234	21,95
Ford Transit	1-teilig	2000-2006	372330	21,95	VW T5/T6 Kastenwagen, Multivan Startline, California Beach bis 6/2010 mit Hartfaser-Verkleidung:				
Ford Transit	2-teilig	2006-2014	372331	21,95	VW T5/T6 KR + LR ¹	1-teilig	ab 2003	37283	21,95
Ford Transit	2-teilig	ab 2015	372332	21,95	VW T5/T6 KR + LR ²	2-teilig	ab 2003	37282	21,95
Peugeot Boxer	2-teilig	1994-2001	372462	21,95	VW T5/T6 Caravelle, Multivan, California mit Komfort Innenverkleidung				
Peugeot Boxer	2-teilig	2002-2005	372701	21,95	VW T5/T6 KR + LR ³	1-teilig	ab 2003	37306	27,90

¹ ohne VW Komfort-Verkleidung (Hartfaser); Kombi, Multivan Startline bis 6/2010, California Beach bis 6/2010 | ² ohne Komfort-Verkleidung, Kombi | ³ mit VW Komfort-Verkleidung, Caravelle ab 2003, Multivan ab 2003, Multivan Startline ab 7/2010, California ab 2003, California Beach ab 7/2010

Wohnraum, 4-teiliges Set

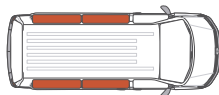

Fahrzeugtyp	Besonderheit	Baujahr.	Art-Nr.	Preis					
Citroën Campster (Pössl)	+ Heckklappe	ab 2017	37347	85,95	VW T5/T6 Kastenwagen, Multivan Startline, California Beach bis 6/2010 mit Hartfaser-Verkleidung:				
Citroën Vanster (Pössl)	+ Heckklappe	ab 2017	372812	85,95	VW T5/T6	KR ¹	ab 2003	37296	59,95
Nissan NV200	+ Heckklappe		373201	97,95	VW T5/T6	LR ²	ab 2003	37297	67,95
VW T2		1979-1990	37237	89,90	VW T5/T6 Caravelle, Multivan, California mit Komfort Innenverkleidung:				
VW T3		1979-1990	37237	89,90	VW T5/T6	KR ³	ab 2003	37311	74,90
VW T4	KR	ab 1990	37235	89,95	VW T5/T6	LR ⁴	ab 2003	37312	79,95
VW T4	LR	ab 1990	37236	89,95					
VW T4	KR mit Klimahimmel	ab 1990	37252	42,95					

¹ ohne VW Komfort-Verkleidung (Hartfaser), Kombi, Multivan Startline bis 6/2010 T5 California bis 6/2010 | ² ohne VW Komfort-Verkleidung (Hartfaser), Kombi
³ mit Komfort-Verkleidung, Caravelle, Multivan ab 2003, Multivan Startline ab 7/2010, California ab 2003, California Beach ab 7/2010 | ⁴ mit Komfort-Verkleidung, Caravelle ab 2003

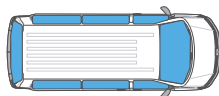

Komplett-Set, 8-teilig (mit Heckscheibe) / 9-teilig (mit Hecktür) / 12-teilig

Fahrzeugtyp	Besonderheit	Baujahr.	Art-Nr.	Preis					
Citroën Campster	von Pössl	ab 2017	373000	142,95	Mercedes V-Klasse	8-teilig	ab 2015	37118	157,95
Citroën Vanster	von Pössl	ab 2017	372813	133,95	Mercedes V-Klasse	LR, 8-teilig	ab 2015	37121	157,95
Ford Tourneo Custom	8-teilig	2012-2018	37123	157,95	Nissan NV200	12-teilig	2009-2021	373202	182,95
Ford Tourneo Custom	9-teilig	2012-2018	37124	157,95	Renault Kangoo	8-teilig	1997-2007	37229	157,95
Ford Tourneo Custom	Maxi, 8-teilig	2012-2018	37125	157,95	Renault Kangoo II	8-teilig	2008-2021	372291	146,95
Ford Tourneo Custom	Maxi, 9-teilig	2012-2018	37126	157,95	Renault Kangoo II	9-teilig	2008-2021	372290	157,95
Mercedes Vito	8-teilig	1996-2003	37366	157,95	Renault Trafic II	8-teilig	2002-2014	37215	157,95
Mercedes Vito	9-teilig	1996-2003	37367	157,95	Renault Trafic II	9-teilig	2002-2014	37216	157,95
Mercedes Vito/Viano	KR, 8-teilig	2004-2014	37368	142,95	Renault Trafic II lang	8-teilig	2002-2014	37219	157,95
Mercedes Vito/Viano	KR, 9-teilig	2004-2014	37369	157,95	Renault Trafic II lang	9-teilig	2002-2014	37221	157,95
Mercedes Vito/Viano	LR, 8-teilig	2004-2014	37114	157,95	Renault Trafic III	8-teilig	ab 2015	37222	157,95
Mercedes Vito/Viano	LR, 9-teilig	2004-2014	37115	157,95	Renault Trafic III	9-teilig	ab 2015	37223	157,95
Mercedes Vito/Viano	ExLR, 8-teilig	2004-2014	37116	157,95	Renault Trafic III lang	8-teilig	ab 2015	372000	157,95
Mercedes Vito/Viano	ExLR, 9-teilig	2004-2014	37117	157,95	Renault Trafic III lang	9-teilig	ab 2015	372001	157,95
Mercedes Vito Tourer	8-teilig	ab 2015	37118	157,95	VW Caddy	KR, 8-teilig	2004-2020	37228	146,95
Mercedes Vito Tourer	LR, 8-teilig	ab 2015	37121	157,95	VW Caddy Maxi	LR, 8-teilig	2004-2020	37227	146,95

Zeltbalg- und Fahrerhaus-Isolation

Abb. zeigen VW T5



Zeltbalg-Isolation für VW & MB Schlafdächer

- Schutz vor starker Hitze und Kälte
- Für Reimo-Klappschlafdächer VW California u. California Beach
- Mit Fenster- und Lüftungsöffnungen
- Befestigung m. beilieg. Klettscheiben und angenähertem Klettband*

Für VW T5/6 kR, Superflach-Dach vorne hoch	37396	419,-
Für VW T5/6 kR, Superflach-Dach hinten hoch	37385	409,-
Für VW T5/6 kR, EasyFit-Dach vorne hoch bis 2020	37398	419,-
VW T6 kR, EasyFit-Dach vorne hoch, für hohe Schere ab 2021	373981	449,-
Für VW T5/6 IR, Superflach-Dach hinten+vorne hoch	37397	419,-
Für VW T5/6 California ab 2003 und California Beach ab 6/2010	37389	419,-
Für VW T5/6 IR, EasyFit-Dach vorne hoch bis 2020	37388	419,-
VW T6 IR, EasyFit-Dach vorne hoch, für hohe Schere ab 2021	373881	409,-
Für VW T6 kR, Easyfit-Dach vorne extra hoch	373981	449,-
Für VW T4 kR, Superflach-Dach vorne hoch	37395	479,-
Für VW T4 California	37399	419,-
NEU: Für MB Vito/Metris/V - Easyfit-Dach vorne extra hoch	373882	419,-

*bei California + Beach: Befestigung mit Einstecklaschen



Innenisoleriematten Travel für VW T5/T6

- Schützt vor Hitze im Sommer und Kälte im Winter
- Befestigung mit großflächigen Qualitätssaugern

Die Travel Matten sind aus Thermofolie hergestellt, die beidseitig mit einer alubedampften Polyesterfolie beschichtet sind. Die Kanten sind ringsum sauber eingefasst. Entlang der Oberkanten befinden sich Zugschlaufen. Die Sauger mit Rändelschrauben liegen lose bei und sind nicht montiert. Die Isoliermatten für die Fahrerhaus-Seitenscheiben sind so dimensioniert, dass die Außenkonturen durch das Türgummi eingeklemmt werden und somit zwischen Fenstermatte und Fensterglas ein isolierendes Luftpolster entsteht.

Die Angaben zum VW T6 Wohnraum beziehen sich auf Fahrzeuge mit kunststoffverkleideter Fensterumrandung wie Multivan, Caravelle oder Shuttle.

VW T5/T6 Fahrerhaus 3-teilig	37472	129,-
VW T5/T6 California Wohnraum 5-teilig	37473	134,-
VW T5/T6 Wohnraum kurz 5-teilig Klappe*	37474	139,-
VW T5/T6 Wohnraum lang 5-teilig Klappe*	37475	149,-



Klimaschutzhaube für Schlafdächer vorne hoch

Wetterschutzhaube Climacover für VW T5/T6 ab Bj 2003, MB Vito/Metris

Idealer Schutz vor Regen, Schnee, Eis und Schmutz. Mit Fenstern und Lüftungsöffnungen. Montage über das komplette Dach.

Für KR, Easy Fit-Dach und California:

normale Schere bis 2020	37391	459,-
für hohe Schere ab 2021	373941	469,-
Für LR, Easy Fit-Dach, bis 2020	37394	499,-
Für KR, Schlafdach superflach	37393	459,-
Für KR, Schlafdach SCA 194	37360	459,-
Für LR, Easyfit vorne hoch	373940	469,-
MB Vito/Metris/V - Easyfit - hohe Scheren	373942	469,-



Klimaschutzhaube für Schlafdach

Citroën Campster & Vanster von Pössl

Wird mit Klettband befestigt. Dicke 8 mm.

Für Citroën Campster	37461	229,-
Für Citroën Vanster	37468	249,-



Thermo-Trennvorhang Fahrerhaus

- Mit Öffnung für Bedienung von Radio und Klima
- Isoliert das Fahrerhaus gegen Hitze und Kälte
- Hochisolierendes 8 mm Iso-Sandwichmaterial
- Obermaterial 100% Polyester, Unterschicht 100% Polyurethan
- Innen hellgraues Velours, außen alubedampfte Polyesterfolie

Wird oben und seitlich mit anschraubbaren Druckknöpfen befestigt.

Fiat Ducato ab Bj. 7/2006, Hellgrau	37318	265,-
Fiat Ducato ab Bj. 7/2006, Hellbeige	373181	265,-

Thermomatte für Motorhauben LUX DUO

- Ideale Wärmedämmung für den Winterurlaub
- Niedrigere Heizkosten
- Wirkungsvolle Außenisolierung
- Außenflächen aus wetterfestem PE-Material
- Die Innenseite der Isolierung speichert keine Feuchtigkeit

Mit integrierter Windblende. Fahrzeugspalten, Lüftungsschlitze und Kühlergrill sind abgedichtet, so hat Zugluft keine Chance mehr. Einfache Befestigung mit Lasche an der Eingangstür oder Tenax-Knöpfen bzw. über den angenähten Textilkeder in die vorhandene Keaderschiene Lieferumfang: Außenisolierung, 4 Gummispanner, 5 Tenax-Druckknöpfe sowie Aufbewahrungssack.

Thermomatte	Unterteil Lux Duo	
Fiat Ducato* ab Bj. 94-06	90835	
Ford Transit ab Bj. 14	90832	299,-
Adria Sonic ab Bj. 2012	908071	340,60

* baugleich mit Peugeot Boxer und Citroën Jumper.



SPAREN SIE HEIZKOSTEN

- Reicht bis auf den Boden
- Speichert keine Feuchtigkeit



Frontschutzplane für integrierte Reisemobile

- Isoliert Fahrerhaus und Motor
- Befestigung mit 2 Ösenlaschen und Gummispannern
- Untere Befestigung mit Gummizug



Für Fahrzeuge ohne oben angebrachten Außenspiegel empfehlen wir, die Schnapphaken des Gummispanners an LOXX-Druckknöpfen zu befestigen. Generell kann die Frontschutzplane auch ausschließlich mit 2 aufklebbaren LOXX-Druckknöpfe befestigt werden.

Universal, 240 cm hoch	92859	169,-
Sicherheitsdruckknöpfe, 2 Stück	373831	17,50
Loxx Sicherheitsdruckknöpfe, 5er Set	373830	34,90



Isolation für Teilintegrierte und Alkoven



Für Teilintegrierte und Alkovenfahrzeuge. Schutz vor Hitze und Kälte. 1-teilig: Rundum-Isolierschutz des Fahrerhauses. Alubedampfung reflektiert die Sonneneinstrahlung. Befestigung: Matten werden in den Türkanten eingehängt und abgespannt. Matte abklappbar.

Fiat Ducato, Peugeot Boxer, Citroën Jumper			
bis Bj. 2007	90792	116,90	
ab Bj. 2007	90793	116,90	
Ford Transit			
Bj. 2007-2014	90794	116,90	
ab Bj. 2014	90804	116,90	
Custom ab Bj. 2018	908041	116,90	
VW T5/T6	90795	116,90	
VW T4	907952	116,90	
VW Crafter			
ab Bj. 2016	907953	116,90	
Mercedes V-Klasse			
ab Bj. 2014	907951	116,90	
Mercedes Sprinter			
ab Bj. 2007	907954	116,90	
ab Bj. 2018	907955	116,90	
Renault Master			
bis Bj. 2010	907956	116,90	
ab Bj. 2010	907957	116,90	
Citroën Spacetourer			
	907958	116,90	



Preiswerte Winterabdeckung für Fiat Ducato

- Isoliermaterial für niedrige Temperaturen
- Abdeckung für die Scheiben und die Motorhaube
- Mit Klettverschluss abtrennbare Verlängerung bis zum Fahrzeugboden
- Dadurch noch bessere Winterisolierung

Coverglas XXL für Fiat Ducato ab Bj. 2007	372844	314,-
---	--------	-------

Preiswerter Komplettschutz

- Alles perfekt isoliert – hält die Kälte im Winter draußen
- Senkt im Sommer die Temperatur im Fahrzeug
- Schützt den Motor vor Umwelteinflüssen



Der Komplettschutz für Fahrerhaus und Motorhaube.

Windschutzscheibe, Seitenscheiben, alle Lüftungsschlitze und Kühlergrill sind gut verpackt. Senkt die Temperatur im Sommer bis zu 10° C unter die Außentemperatur. Einfache Befestigung: Elastisches Band zum Einhängen an Fahrer- und Beifahrertür für straffen Sitz.

Komplettschutz passend für:

Fiat Ducato, Peugeot Boxer, Citroën Jumper Bj. 02-06	90780	199,-
VW T5/T6	90786	169,-



Fahrerhaus-Isolation von Außen



MIT TRANSPORT-TASCHE

ab 249,-

X-Trem Jacket Außenisolation für Fiat Ducato, Peugeot Boxer, Citroën Jumper

CARBEST
INNOVATIONS FOR MOBILE LIFE

- Hervorragende Isoliereigenschaft
- Leicht zusammenrollbar und gut zu verstauen
- Mit Transporttasche
- Optimale Fixierung durch elastische Gurte
- Die Abdeckung wird an den Türen eingehängt
- Lüftungsschlitze vorne werden mit abgedeckt
- Eingearbeitete Magnete bieten zusätzlichen Halt
- Feuchtigkeitsunempfindliche Thermowattierung

① All-Year All Season	Ganzjahres Abdeckung mit hervorragender Isolierung		
	Bj. 2007-2014	90797	249,-
	ab Bj. 2014	907971	249,-
② Lahti Winter	Besonders dick wattierte Außenisolation.. Getestet in Skandinavien und Lappland. Ideale Wärmedämmung für den Winterurlaub.		
	Bj. 2007-2014	90798	299,-
	ab Bj. 2014	907981	299,-



Sichtfenster aufklappbar

399,-

MIT TRANSPORT-TASCHE

CARBEST
INNOVATIONS FOR MOBILE LIFE

X-Trem Komfort – Außenisolation für Fiat Ducato, Peugeot Boxer, Citroën Jumper

Scheiben-/Türisolation

zur Isolierung der Fenster, Seitentüren und der Lüftungsschlitze Sichtfenster an der Windschutzscheibe abklappbar (so können Sie auch mal die Sonne genießen).

Anknüpfbare Motorhauben-Abdeckung

Kann zusätzlich angebracht werden. Schützt den Motorraum vor Eindringen von Kälte und isoliert zusätzlich den Innenraum.

2-teiliges Set bestehend aus Scheiben-/Türisolation und anknüpfbarer Motorhauben-Abdeckung

Bj. 2007-2014	90796	399,-
ab Bj. 2014	907961	399,-



ab 109,-

CARBEST
INNOVATIONS FOR MOBILE LIFE

Außenisoliermatte mit X-Trem Isolation

- 3-lagiges isoliertes PVC-Material
- Zusätzlich 7 mm starker Isolierschaum
- Oberfläche aus stark reflektierendem Duo-Alufilm

Scheiben bleiben schnee-, eis- und beschlagfrei

Die Qualitätsmatten X-Trem: Die 1-teilige Matte wird am Ende der Fahrer bzw. Beifahrertür mit Laschen eingehängt.

Fahrzeugtyp	Bj.	Art-Nr. Fahrerhaus-scheiben	Preis	Art-Nr. Motorhaube & Türen	Preis
Citroën Jumper	94-01	37371	109,-	373710	114,-
Citroën Jumper	02-05	37435	124,-	374350	114,-
Citroën Jumper	05-14	37372	109,-	373720	114,-
Citroën Jumper	ab 14	373700	109,-	3737000	114,-
Fiat Ducato	94-01	37371	109,-	373710	114,-
Fiat Ducato	02-05	37435	124,-	374350	114,-
Fiat Ducato	05-14	37372	109,-	373720	114,-
Fiat Ducato	ab 14	373700	109,-	3737000	114,-

Fahrzeugtyp	Bj.	Art-Nr. Fahrerhaus-scheiben	Preis	Art-Nr. Motorhaube & Türen	Preis
Ford Transit		374420	109,-	3744200	114,-
Tourneo Custom					
Ford Transit	86-94	374432	109,-	3744320	114,-
Ford Transit	95-99	374433	109,-	3744330	114,-
Ford Transit	00-06	37442	124,-	374422	114,-
Ford Transit	06-14	37443	124,-	3744300	114,-
Ford Transit	ab 14	374430	109,-	3744301	114,-
Iveco Daily	94-01	372300	109,-	3723000	114,-
Iveco Daily	02-05	372301	109,-	3723010	114,-
Iveco Daily	06-14	372302	109,-	3723020	114,-
MB Sprinter	96-06	37268	109,-	372682	114,-
MB Sprinter	06-14	372680	109,-	3726800	114,-
MB Sprinter	ab 14	372681	109,-	3726810	114,-
Peugeot Boxer	94-01	37371	109,-	373710	114,-
Peugeot Boxer	02-05	37435	124,-	374350	114,-
Peugeot Boxer	05-14	37372	109,-	373720	114,-
Peugeot Boxer	ab 14	373700	109,-	3737000	114,-
Renault Master	05-10	374430	109,-	3744301	114,-
Renault Master	ab 10	374431	109,-	3744310	114,-
VW T4	ab 90	37449	124,-	374490	114,-
VW T5	06-14	37450	124,-	374500	114,-
VW T6	bis 14	37451	124,-	374510	114,-

Fahrzeug-Isoliermatten von Außen für Sommer und Winter

CARBEST
INNOVATIONS FOR MOBILE LIFE



Covertech Isoliermatten für Fahrerhaus und Motorhaube

- Acht Lagen, die Äußeren aus PVC
- UV-beständig
- Inkl. Packtasche aus Kunstleder
- Wasserabweisend
- Für niedrige Temperaturen perfekt geeignet
- Sehr weich, dadurch perfekte Fahrzeuganpassung
- Sichere Befestigung mit Klett

Fahrzeugtyp	Bj.	Art-Nr. Fahrerhaus-scheiben	Preis	Art-Nr. Motorhaube & Türen	Preis
Fiat Ducato 230	94-01			90927	249,-
Fiat Ducato 244	02-05			90928	249,-
Fiat Ducato 250	06-15			90929	249,-
Fiat Ducato	ab 15	909200	249,-	909291	249,-
Ford Transit	06-14	90921	249,-	90930	249,-
Mercedes Sprinter	06-18			90931	249,-
Renault Master	05-10			90932	249,-
Renault Master	ab 11	909231	249,-		
VW T4	bis 03	90925	239,-		
VW T5/T6	ab 03	90926	239,-		



CARBEST
INNOVATIONS FOR MOBILE LIFE



Covertech Isoliermatten für vollintegrierte Fahrzeuge

- Acht Lagen, die Äußeren aus PVC
- Ideale Wärmedämmung im Winter
- Verhindert die Kondenswasserbildung an den Scheiben
- Inkl. Packtasche aus Kunstleder
- Wasserabweisend, UV-beständig
- Für niedrige Temperaturen perfekt geeignet
- Sehr weich, dadurch perfekte Fahrzeuganpassung

Fahrzeugtyp	Bj.	Art-Nr. Fahrerhaus-scheiben	Preis
Carthago C-Line	bis 12	90910	334,-
Carthago C-Line	ab 12	90911	334,-
Carthago S-Plus/Highliner	bis 12	90912	334,-
Mc Louis/Elnagh	bis 16	90917	334,-
Mc Louis/Elnagh	ab 16	909171	



Abdeckungen für Heki Dachhauben auf S. 664

PROFI TIPP



Fahrzeugschutz von Außen



Sommer-Isolation für Ducato, Boxer & Jumper



142,-

Für Fiat Ducato, Peugeot Boxer, Citroën Jumper
Äußere Isolierabdeckung für Front- und Seitenscheiben sowie der Lüftungskappen der Motorhaube. Praktische Anbringung an Fahrerhaustüren. Thermische Isolation durch 2 Schichten. Fiamma Isoliermatte passend für: Fahrzeuge ab Bj. 06/2007 **372843 142,-**



Reisemobil Abdeckung „Cover Premium“



- Komplettschutz für's Reisemobil
- Schützt vor Sonne und UV-Strahlen
- Sehr empfehlenswert bei längeren Standzeiten

Cover Premium M
für Wohnmobile bis 7,1 m,
Maß: L: 7,16 x B: 2,59 x H: 2,74 m
92833 411,-

Cover Premium L
für Wohnmobile bis 8,0 m,
Maß: L: 8,08 x B: 2,59 x H: 2,74 m
92834 439,-

Widerstandsfähig und luftdurchlässig, verhindert Kondenswasserbildung, integrierte Reißverschlüsse ermöglichen Zugang zum Fahrerhaus mit Halteösen zum Abspannen.



Abdeckplane Cover Top



- Schutz vor Schmutz, Sonne, Schnee und Eis
- Werterhaltung des Fahrzeuges
- Aus UV-stabilem Leinenvinyl
- Mit Ösen für sicheren Halt

141,-

Einfach über das Fahrzeug legen und abspannen (Lieferung ohne Spannseile). Alle 40 cm verstärkte Ösen für sicheren Halt. Maße: 850x520 cm

42060 141,-

Saugnapfe für Thermomatten, 10 Stück



- Mit Schraubfunktion
 - Ø Saugnapf 55mm
 - Schnell + einfach anschrauben
 - Mit Lasche zum einfachen Abziehen von der Scheibe
 - Für Ösen bis max 15mm Durchmesser
- 10er Pack **37335 8,95**



Außen-Thermo Abdeckung

Luxuriöse Fenster-abdeckung für die Fahrerhausscheibe. Überdeckt auch die Seitenscheiben. Wird an den Seitentüren eingehängt. Ein Sichtfenster wird mit Klettverschluss verschlossen und kann bei Bedarf geöffnet werden. Lieferung inklusive Packsack.

Fahrzeugtyp	Baujahr	Art.-Nr.	Preis	Fahrzeugtyp	Baujahr	Art.-Nr.	Preis
Fiat Ducato	94 - 02	37438	124,-	Ren. Master	08 - 10	37446	124,-
Fiat Ducato	02 - 06	37435	124,-	Ren. Master	10 - 14	37447	124,-
Fiat Ducato	06 - 14	37436	124,-	Ren. Master	ab 15	37448	124,-
Fiat Ducato	ab 15	37437	124,-	Citr. Campster	ab 16	37460	124,-
Ford Transit	07 - 14	37442	124,-	Citr. Vanster		37467	124,-
Ford Transit	ab 15	37443	124,-	VW T4	90 - 03	37449	124,-
Merc. Sprinter	06 - 14	37444	124,-	VW T5	06 - 15	37450	124,-
Merc. Sprinter	ab 15	37445	124,-	VW T6	ab 15	37451	124,-



Außenisoliermaterial Covertech

8-lagig, hochisolierend, außen PVC 150 Mikron, UV-behandelt, innen 6-lagiges Material gesteppt, 2 Lagen Watte 80g, 1 Lage PE 1,5mm, 1 Lage PET 12 Mikron metallisiert. Materialbreite: 160 cm.
5 m GP* 29,20/1 qm **909340 146,-**
10 m GP* 29,20/1 qm **909341 292,-**



Armaturenbrett-Abdeckung Dashboard Cover

Perfekte Isolierung im Fahrerhausbereich, inklusive Fußbereich, 8mm dick, inklusive Packsack, einfache Montage.

Fiat Ducato	Bj.	Art.-Nr.	Preis
	02 - 06	37432	119,-
	06 - 14	37433	119,-
	ab Bj. 15	37434	119,-



Do it yourself-Kit – Thermomatte selbst herstellen

Mit der beiliegenden Folie eine Schablone anfertigen, auf das Material legen und ausschneiden. Ränder der Thermomatte heften und mit Einfassband versäubern. Saugnapfe einsetzen, fertig. (Zum Einsetzen der Saugnapfe empfehlen wir Ösen-Set 14mm Art.-Nr. 90211.)

Lieferumfang: 3,5 m Isoflex-Material (1,55 m breit), 30 Saugnapfe, 30 m Einfassband und 1 Kunststoff-Folie zur Anfertigung Ihrer Schablone.
37285 73,95



Thermovorhang für Fiat Ducato Hecktür Typ X250/X290 ab 2007 und VW Crafter ab Bj. 2016

- Wirksame Wärmeisolierung im Schlafbereich
- Schützt den Innenraum vor Zugluft

Material:

Bei beiden Ausführungen ist die Sandwichkonstruktion mit 8 mm dicker, 3-lagigem Iso-Material und einem Polyestervelour identisch mit dem Material für die Schiebetürisolierung bzw. mit den Thermovorhängen für das Fahrerhaus.

① **Einteilige Hecktürisolierung** (hoher Türausschnitt), die von innen entlang der Oberkante über eine zweireihige Druckknopfleiste befestigt wird (falls ein Hängeschrank montiert ist, erfolgt die Befestigung von außen).

Die Befestigung beim Crafter erfolgt mit Magneten. Der Zugang zum Stauraum unterhalb des Bettes und zum Gasflaschenschrank lässt sich durch Öffnen von 2 Reißverschlüssen bequem erreichen. Die geöffnete Fläche wird durch eine Klettverbindung gehalten und die Isolierwirkung oberhalb des Bettes bleibt bestehen.

Hellgrau	37452	264,90
Hellbeige	37458	264,90
② Hellgrau mit Fensterausschnitt	37476	299,-

③ **Zweiteilige Hecktürisolierung** (hoher Türausschnitt) mit Magnetbefestigung, die auf der Innenseite der Flügeltüren sehr schnell angebracht und schnell wieder demontiert werden kann. Beide Flächen überlappen sich in der Mitte.

Hellgrau	37453	359,-
Hellbeige	37459	359,-



① Einteilige Hecktürisolierung



② Hecktürisolierung mit Fensterausschnitt



③ Zweiteilige Hecktürisolierung



Thermovorhang/Kälteschutz für Fiat Ducato Schiebetür Typ 250/290 ab 2007

- Effiziente Wärmeisolierung und bequemer Durchgang
- Passgenau für den Türausschnitt
- Thermovorhang verfügt über schulterbreiten Durchgang
- Die „flexible Tür“ schmiegt sich an die B-Säule an
- Zusammenfaltbar, gut zu verstauen



Kein Hindernis beim Durchgang trotz montierter Fliegengittertür

369,-

Dieser Thermovorhang ist passgenau für den Türausschnitt des Ducato, Typ 250/290 (Modell ab 2007, hoher Türausschnitt und baugleiche Peugeot und Citroën), gearbeitet – universell passend für die meisten Ausführungen und Einbauten der verschiedenen Fahrzeuganbieter. Die Fliegengittertür kann auch bei geschlossener Schiebetür montiert bleiben. Der Thermovorhang verfügt über einen schulterbreiten Zugang. Die „flexible Tür“ schmiegt sich im Randbereich an die B-Säule, oben und unten sorgen Laschen für einen dichten Abschluss.

Material: Die Sandwichkonstruktion setzt sich genauso zusammen wie beim Thermovorhang für das Fahrerhaus. Die nach außen zeigende aluminisierte Polyesterfolie nimmt keine Feuchtigkeit auf, wenn z.B. bei geöffneter Schiebetür Nässe/Schnee auftrifft.

Die Befestigung erfolgt entlang der Oberkante und vor dem Küchenblock mit wenigen, vormontierten Druckknöpfen. Eine mit Klettband befestigte Lasche sorgt für einen dichten Abschluss zwischen Küchenarbeitsplatte und Hängeschrank. Befestigungsmaterial und Montageanleitung gehören zum Lieferumfang.

Farbe: Hellgrau	373211	369,-
-----------------	--------	-------





Thermomatte Classic – hochwertige Außenisoleriematte für Fiat Ducato, VW Crafter, VW T5/T6, Ford Transit, MB Sprinter

- Gute Isoliereigenschaften im Winter
- Schutz gegen Kälte und Hitze
- Reduziert im Sommer die Innenraumtemperatur
- Das Material ist winterfest und lässt sich auch bei großer Kälte aufrollen
- Frontklappe kann geöffnet werden

Lieferumfang: Matte, Gummispanner sowie Aufbewahrungsbeutel
Material: Thermo-Sandwich, **Farbe:** Silbergrau

Fiat Ducato 250/290	90808	219,-
VW Crafter ab Bj. 2016	908081	219,-
VW T5/T6	908082	219,-
Ford Transit ab Bj. 2014	908083	219,-
Ford Transit Custom ab Bj. 2018	908085	219,-
Sprinter 2018	908084	219,-



Universelle Frontscheiben-Isolierung

- In der Mitte 1,30 m hoch, Breite ca. 2,67 m
- Thermofolie mit ringsum eingefassten Kanten
- Für Integrierte Wohnmobile

Technische Ausführung:

Ein Gummispanner an der Oberkante sorgt für dichten Abschluss und ermöglicht eine schnelle Befestigung. Unten wird die Matte mit 4 Abspannlaschen befestigt. Die Scheibenwischer können als zusätzlicher Halt auf der Matte aufliegen.

Lieferumfang: 1 Frontscheibenisolierung, diverse Gummispanner. Geeignet für Fahrzeuge mit oben angebrachten Außenspiegeln. Die Matte kann oben auch mit anschraubbaren LOXX-Druckknöpfen befestigt werden.

Frontscheiben Isolierung **90943** **79,90**

LOXX Sicherheitsdruckknöpfe

Zur Befestigung der Frontscheiben-Isolierung an Reisemobilen ohne oben angebrachte Außenspiegel können die Sicherheitsdruckknöpfe aufgeklebt oder angeschraubt werden.

2er Set	373831	17,50
5er Set	37383	18,80



Befestigung mit Druckknöpfen



Befestigung am Außenspiegel



Anthrazit



Hellgrau

Fußraumisolierung – Schutz vor Kälte im Fußraum

Universalmatte für den Fußraum unter dem Armaturenbrett. Durch die dreidimensionale Wannenform bei den Varianten in Hellgrau schließt die Isolierung im Bereich der Fahrerhaustüren dicht ab. Mit seitlicher Erhöhung im Bereich der Türen. Dadurch zusätzlicher Schutz gegen eindringende Kälte optimaler Schutz gegen Wärmeverlust im Fußraum.

Fiat Ducato Typ 250 Bj. bis 2014, **Ducato 290** ab 2014, **Jumper**, **Boxer** Abdeckung zwischen den Sitzen

Anthrazit , Aussparung Getränkehalter	374551	114,-
Anthrazit , Aussparung Getränkehalter, Wannenform	374552	135,-
Ford Transit ab Bj. 2014, Wannenform Hellgrau	37456	130,50
Mercedes Sprinter Bj. 2007-2014, Wannenform Hellgrau	37457	130,50



Lenkrad Hitzeschutz – passend für PKW, Fiat Ducato und Mercedes Lenkräder

Jeder kennt das im Sommer: Bereits bei einem kurzen Stopp hat sich das Lenkrad durch die Sonneneinstrahlung aufgeheizt. Diese einfache und praktische Hülle schützt vor dieser Erwärmung. Einfach auf das Lenkrad stecken, ohne Gummibänder oder ähnliches. Einfach wieder abnehmen – und schon kann die Fahrt weiter gehen.

37477 9,95



9,95



Fenster- und Fahrzeugreinigung

Premium Spray Wachs mit PTEF

Wachsspray schützt den wertvollen Lack des Caravans und Reisemobils. Für GFK, Aluminium und Metallflächen. Ideal für Wände mit Hammerschlag Effekt. PTEF überzieht die Oberfläche mit einer Schutzschicht.

Inhalt 650 ml

Für DE, GB, DK	61608	14,90
Für ES, IT, FR	616081	14,90
Für FI, SE, NO	616082	14,90

GP*22,92/1 Liter



ab 14,90

Schwarze Streifen Entferner

Beseitigt schwarze Streifen. Schnelle und einfache Reinigung. Schlieren und Verschmutzung durch Regenwasser werden entfernt.

Inhalt 650 ml

Für DE, GB, DK	61603	12,90
Für ES, IT, FR	616031	12,90
Für FI, SE, NO	616032	12,90

GP*19,85/1 Liter



Step 1: Acrylglas-Reinigung und Auffrischung

Zur Reinigung und Auffrischung von Kunststoff-Fenstern. Entfernt leichte Kratzer, verhindert statische Aufladung und Staubanziehung. Reduziert Blindstellen.

Inhalt 500 ml

Für DE, GB, DK	61600	10,90
Für ES, IT, FR	616001	10,90
Für FI, SE, NO	616002	10,90

GP* 21,80/31 Liter



Step 2: Acrylglas Versiegelung

Mit UV-Blocker zum Schutz vor Vergilben und Verstumpfung der Kunststoff-Fenster. Glanz und Klarheit bleiben erhalten.

Inhalt 250 ml

Für DE, GB, DK	61601	10,90
Für ES, IT, FR	616011	10,90
Für FI, SE, NO	616012	10,90

GP*43,60/1 Liter



Regenabweiser für Windschutzscheiben und Fenster

Lässt Wasser einfach abperlen und verbessert die Sicht durch die Windschutzscheibe.

Inhalt 250 ml

Für DE, GB, DK	61602	11,90
Für ES, IT, FR	616021	11,90
Für FI, SE, NO	616022	11,90

GP* 47,60/1 Liter



Reinigung und Politur für Acrylglas

① Politur

Entfernt Blindstellen und kleine Kratzer von Acrylglasseiben.

Tube, 75 ml **96035 16,-**
GP* 213,33 / 1 Liter

② Acrylglas-Reiniger, antistatisch

Keine Spannungsrisse.

Sprühflasche 250 ml **96039 8,-**
GP* 32,00 / 1 Liter



①

②

Acrylglas Reinigungsset

- Entfernt alle Arten von Schmutz und Staub sowie leichte Kratzer
- Verhindert statische Aufladung und Staubanziehung
- Entfernt Blindstellen

Lieferumfang: 75 ml Politur, 250 ml Acrylglasreiniger und ein Spezial-Poliertuch
38053 29,95



Windabweiser & Sonnenschutz

Windschutz bei geöffnetem Fenster – frische Brise ohne Zugluft

- Lüftung auch bei Regen
- Aerodynamische Form
- Material: Kunststoff
- Kein Pfeifen bei geöffnetem Fenster
- Durchsichtig, leicht grau getönt
- TÜV abgenommen/Mit KBA-Prüfnummer
- Ein Satz für Fahrer- und Beifahrertür
- Montage ohne Bohren

Fensterscheibe absenken, Windabweiser diagonal einsetzen und hochdrücken. Er klemmt in die Fensterführung ein. Scheibe vorsichtig hochfahren und prüfen ob der Sitz stimmt. Bei einigen Fahrzeugentypen ist die Montage mit Zusatzklebmitteln erforderlich.

Passt auch bei elektrischen Fensterhebern.



Fiat Ducato, Peugeot Boxer, Citroën Jumper

Bj. 94 – 06	36402	74,50
Bj. ab 07	36403	74,50



Windabweiser Mercedes Sprinter

Mercedes Sprinter		
Bj. bis 06	36417	74,50
Mercedes Sprinter, VW Crafter		
Bj. ab 04/06	36416	74,50

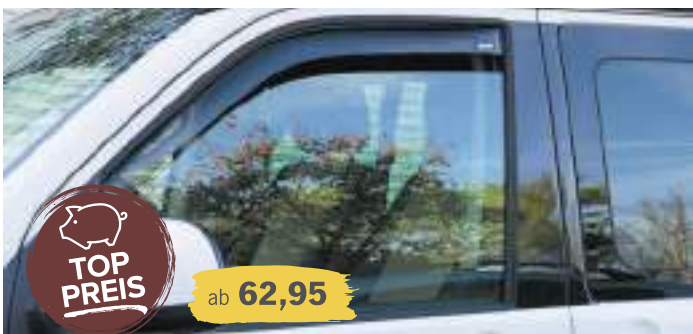

Windabweiser Volkswagen

VW T5/T6 Bj. ab 03	36405	62,95
VW T4 Bj. ab 90	36421	62,95
Windabweiser für den Kult-Camper Bulli VW T2/T3		
VW T3 Bj. 80 – 89	36420	62,95
VW T2 Bj. 70 – 78	36404	62,95



Windabweiser Ford Transit, Ford Custom

Ford Transit ab 01/07	36427	67,95
Ford Transit ab 2014	36428	67,95
Ford Transit Custom, Bj. ab 2013	364271	67,95



Fahrerhaus Seitenscheiben Sonnenschutz

- Kombination aus Sonnenschutz und Moskitonetz
- trotz Moskitonetz weiterhin gute Sicht nach draussen
- schützt vor direkter Sonneneinstrahlung
- wärmehemmend

Ford Transit 2000-2012	462800	89,90
Fiat Ducato ab 2006	462801	89,90

Windabweiser Renault Trafic & Master, Opel Vivaro & Movano

Renault Master, Opel Movano		
bis Bj. 2010	36430	67,95
ab Bj. 2011	36432	67,95
Renault Trafic, Opel Vivaro, Nissan Primastar		
Bj. 2010 – 2014	36431	67,95
ab 2014	36408	67,95

Mercedes Vito / Viano ab Bj. 2014

Seitenwindabweiser Mercedes V-Klasse / Vito / Marco Polo
Kunststoff, Farbton Rauch, Länge: 102 cm
ab Bj. 2014

Citroen Jumpy V / Spacetourer / Expert / Traveler / ProAce

ab Bj. 2016	36409	79,95
-------------	-------	-------



Lüftungsgitter

- Wirkungsvolle Be- und Entlüftung
- Moskitonetz
- Optimaler Regenschutz
- Farbe: Schwarz
- Schnell einzusetzen, leicht herausnehmbar
- Nicht während der Fahrt verwenden
- Einbruchssicher



Fiat Ducato, Peugeot Boxer, Citroën Jumper

Mit 3 Lüftungsschlitzen für Fahrer und Beifahrerseite

Bj. 94 - 02	pro Paar	46152	79,95
Bj. 02 - 06	pro Paar	46156	79,95
ab Bj. 2007	pro Paar	46148	79,95
ab Bj. 4/14	pro Paar	461480	79,95



MB Sprinter

bis Bj. 2006, pro Paar	46153	79,95
ab Bj. 2007, pro Paar	46149	79,95
ab Bj. 2018, pro Paar	461490	79,95

VW Crafter

ab Bj. 2006-2016, pro Paar	46149	79,95
ab Bj. 2017, pro Paar	461492	79,95



Opel Vivaro, Renault Trafic, Nissan NV 300

bis Bj. 2014	pro Paar	46197	88,-
ab Bj. 2014	pro Paar	460852	87,90



IVECO

Iveco Daily bis Bj. 1999, pro Paar	46158	79,95
Iveco Daily ab Bj. 2014, pro Paar	461582	79,95



Mercedes Vito/V-Klasse ab Bj. 01/2014

ab Bj. 01/2014	461491	137,90
----------------	--------	--------



Fiat Talento, Nissan NV 300

Talento/NV300 ab Bj. 09/2016, pro Paar	461501	88,-
--	--------	------



Citroën Jumpy, Peugeot Expert, Toyota Proace

Lüftungsgitter	461504	110,-
----------------	--------	-------

Lüftungsgitter aus Metall für das Fahrerhaus und Heckklappenaufsteller

- Einbruchssichere Be- und Entlüftung für die Fahrerhaustüren
- Optisch hochwertige Ausführung
- Farbe: Anthrazit
- Schnell einzusetzen, leicht herausnehmbar

- Mehrere Lüftungsschlitze für optimale Luftzirkulation
- Lieferung 2 Stück, Fahrerseite und Beifahrerseite
- Mit integriertem Moskitonetz
- Optimaler Regenschutz



Exklusiv



Standard

VW Transporter

Standard VW T5/T6	ab 2004	461629	110,-
Exklusiv VW T5/T6	ab 2004	461630	129,90
VW T4	1990-2003	46145	102,90
VW LT	1996-2006	46155	88,-
VW T2/T3	1980-1989	46144	88,-



VW Caddy

VW Caddy	Bj. 2004-2020	46208	139,-
----------	---------------	-------	-------



Renault Kango / MB Citan

Renault Kangoo ab 2008, MB Citan ab 10/2012			
pro Paar	46218	87,-	



VW Amarok

VW Amarok, pro Paar	462066	88,-	
---------------------	--------	------	--



Ford Transit

ab Bj. 2000	pro Paar	46157	88,-
ab Bj. 2014	pro Paar	460854	88,-



Ford Transit Custom Tourneo Custom

mit Moskitonetz			
ab Bj. 2013	pro Paar	461571	81,90
Tourneo Connect ab Bj. 01/2014 (für hintere Fondfenster)		460856	86,90

Citroën Berlingo II ab 03/2008-2018



Citroën Berlingo II 03/2008-2018 Fahrerhaus			
pro Paar	46116	110,-	

Geländewagen



Abb. zeigt
Land Rover
Defender

Land Rover Defender, 3-türig, ab 1983, Fahrerhaus	462060	114,-
Land Rover Defender, 5-türig, ab 1983, Seitenfenster	462061	87,-
Mercedes G-Modell, 5-türig, ab 1979, Seitenfenster	462063	88,-



Heckklappenaufsteller AIRlock

- Belüftung durch die Heckklappe
- Heckklappe wird um 10 cm geöffnet – bleibt aber verriegelt
- Durchgreifen von außen nicht möglich
- Metallausführung pulverbeschichtet



ab **19,95**

Heckklappenaufsteller AIRlock

① VW T5/T6 MB Viano ab 2004, Opel Vivaro		
Renault Trafic, Nissan Primastar	46168	19,95
② VW T4	46166	19,40
③ Ford Transit ab Bj. 2000	46310	19,95

AIRvent Lüftungsgitter aus Metall für den Wohnraum

AIRvent – Schiebefenster Lüftungseinsatz für Vans

- Mehrere Lüftungsschlitze für optimale Luftzirkulation
- Wirksame Be- und Entlüftung
- Stabil und nur von innen zu bedienen
- Mit Moskitonetz
- Regenschutz – Wasser läuft außen ab

Die AIRVent Lüftungseinsätze können für alle Original-Schiebefenster diverser Hersteller verwendet werden. Er wird einfach in den Fensterrahmen eingesetzt und anschließend arretiert.

① AIRvent für VW T5/T6 bis Bj. 9/2019

Ausführung in Exklusiv Struktur und komplett umlaufender Gummikeder für perfekte Abdichtung des Fensters

Rechts	461632	145,-
Links	461631	145,-

AIRvent für VW T6.1

Rechts	461636	149,-
--------	--------	-------

AIRvent für VW T4 (o.Abb.)

Breites Lüftungsgitter	Rechts	46159	108,50
Breites Lüftungsgitter	Links	46160	108,50
Schmales Lüftungsgitter	Rechts	46161	55,-
Schmales Lüftungsgitter	Links	46162	55,-

Lüftungsgitter für Wohnraum (o. Abb.)

Fiat Scudo	Rechts	461891	122,-
	Links	46189	122,-
Opel Movano B	Links	461972	76,-

② Lüftungsgitter für VW Caddy Bj. 2004-2020

Standard: Oberfläche Glattes schwarzes Blech

Rechts	46087	122,-
Links	460871	122,-

③ Lüftungsgitter für Fiat Talento, Nissan NV 300, ab Bj. 2004, Ausführung breit

Rechts/Beifahrerseite	461503	143,50
Links/Fahrerseite	461502	143,50

④ Lüftungsgitter für Opel Vivaro, Renault Trafic

Schiebefenster	rechts ab 2014	461974	145,-
----------------	----------------	--------	-------



Fiat Ducato

AIRvent für Original Schiebefenster.

Fiat Ducato ab Bj. 2007

Sorgt für Luftaustausch und verhindert eine Überhitzung des Innenraums.

ab Bj. 2007, Fahrerseite	461483	116,95
ab Bj. 2007, Beifahrerseite	461484	116,95

CARBEST
INNOVATIONS FOR MOBILE LIFE

AIRvent Lüftungsgitter für CARBEST VW T5/T6 Schiebefenster

Mit komplett umlaufendem Gummikeder für perfekte Abdichtung des Fensters.

Links, passend für 31590	461600	145,-
Rechts, passend für 31591	461601	145,-

