

# OsmoPerfekt



PRO 200 / PRO 400

BEDIENUNGSANLEITUNG



# 1. INHALTSVERZEICHNIS

1. Inhaltsverzeichnis	2
2. Lieferumfang	3
3. Einführung	4
4. Installation	
4.1 Membran-Einbau	5
4.2 Filter-Einbau	8
4.3 Wasser-Anschluss	10
4.4 Abwasser-Anschluss	12
4.5 Anschluss der Schläuche	13
5. Inbetriebnahme	15
6. Wartung	16.



# 2. LIEFERUMFANG



1



2

6



3

4



7



8



9



5



10

1 Umkehrosioseanlage

2 Membran (2X)

3 Membrangehäuse Schlüssel

4 Filtergehäuseschlüssel

5 Schläuche

6 Anschluss

7 Gewinde-Band

8 Abwasser-  
schelle

9 3-Wege Adapter Wasserzufuhr

10 Absperrhahn

3



# 3. EINFÜHRUNG

## 3.1 HERZLICHEN GLÜCKWUNSCH

Herzlichen Glückwunsch zu Ihrer neuen OsmoFresh Osmoseanlage aus der Premiumbaureihe Proline. Wir möchten uns bei Ihnen für das Vertrauen bedanken und wünschen Ihnen viel Freude mit Ihrem absolut reinen Osmosewasser.

Sie haben sich mit OsmoFresh für einen hochwertigen Hersteller entschieden, der Ihnen nicht nur beste Wasserfilter, sondern auch einen guten Service bieten möchte. Sollten Sie Probleme beim Aufbau oder der darauffolgenden Zeit haben, Ersatzteile oder einfach eine Beratung benötigen, dann stehen wir Ihnen selbstverständlich gerne zur Verfügung.

## 3.2 AUSPACKEN

Entfernen Sie sämtliches Verpackungsmaterial und überprüfen Sie die Vollständigkeit der im Lieferumfang dargestellten Teile. Im Anschluss vergewissern Sie sich, dass das Gerät keine äußeren Beschädigungen aufweist.

## 3.3 WERKZEUG

Für die Installation benötigen Sie zusätzlich folgende Werkzeuge, welche nicht im Lieferumfang enthalten sind:

- (Rohr)-Zange (für den Wasseranschluss)
- Bohrmaschine mit einem 12mm Bohrer (für die optionale Armatur)
- Bohrmaschine mit einem 6mm Bohrer (für den Ablauf)



# 4. INSTALLATION

## 4.1 MEMBRAN-EINBAU



- Drehen Sie die Anlage wie im Bild zu sehen zur Seite.



- Entfernen Sie die blauen Sicherungsclips an den 2 Membrangehäusen, indem Sie sie nach oben heraus ziehen.



- Drücken Sie den weißen Sicherungsring nach innen und ziehen Sie gleichzeitig an dem Schlauch, um ihn aus der Verbindung zu lösen (3 Mal).

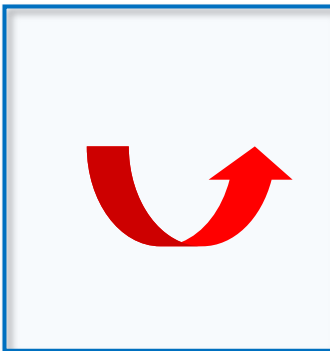

- Legen Sie den Membrangehäuse-Schlüssel um die Verschlusskappe und drehen Sie den Verschluss entgegen des Uhrzeigersinns. Öffnen Sie auf diese Weise alle 2 Membrangehäuse.

# 4. INSTALLATION

## 4.1 MEMBRAN-EINBAU

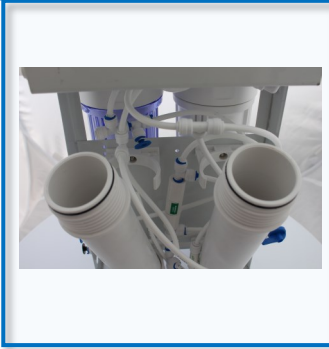

- Öffnen Sie die Membrangehäuse und legen Sie den Deckel neben die Anlage.

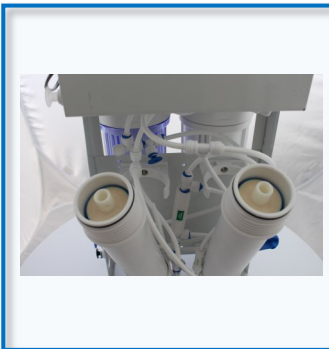

- Setzen Sie die Membranen mit den 2 kleinen schwarzen Gummidichtungen zuerst in die Membrangehäuse ein und schieben Sie diese bis zum Anschlag durch.



- Setzen Sie den Deckel wieder zurück auf das Gehäuse und schrauben Sie es im Uhrzeigersinn mit Hilfe des Membrangehäuse-Schlüssels wieder zu.

# 4. INSTALLATION

## 4.1 MEMBRAN-EINBAU



- Schieben Sie den zuvor herausgezogenen Schlauch wieder in den Anschluss am Membrandeckel hinein. Achten Sie darauf, dass der Schlauch bis zum Anschlag geschoben wird. Wiederholen Sie den Vorgang für alle 3 Gehäuse.

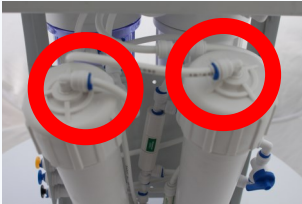

- Schieben Sie den blauen Sicherungsclip zwischen den Sicherungsring und den Anschluss. Testen Sie gleich danach ob der Schlauch fest sitzt, indem Sie an ihm ziehen.
- Wiederholen Sie den Vorgang für die anderen beiden Membrangehäuse



- Drehen Sie die Anlage wieder nach vorne.

# 4. INSTALLATION

## 4.2 FILTER-EINBAU



- Öffnen Sie das erste Filtergehäuse mit Hilfe des Filtergehäuseschlüssels. Drehen Sie dabei das Filtergehäuse nach links um es zu öffnen.



- Entfernen Sie jegliche Verpackung von dem Filter und setzen Sie ihn in das Gehäuse ein.



- Schließen Sie das Gehäuse nun wieder. Drehen Sie es mit dem Filtergehäuse-Schlüssel gut fest und achten Sie darauf, dass der schwarze Dichtungsring richtig sitzt.





# 4. INSTALLATION

## 4.2 FILTER-EINBAU



- Verfahren Sie bitte ebenso mit dem Filter Stufe 2. Achten Sie dabei auf richtig sitzende Dichtungsringe.



- Die Anlage ist nun mit allen benötigten Filtereinheiten ausgestattet und kann an der gewünschten Stelle eingebaut werden.

# 4. INSTALLATION

## 4.3 WASSER-ANSCHLUSS



- Schließen Sie das Eckventil des Kaltwasseranschlusses Ihrer vorhandenen Armatur.
- Entfernen Sie mit Hilfe einer Zange den Flexschlauch Ihrer Armatur.



- Überprüfen Sie, ob der Dichtungsring im Anschlussstück richtig sitzt.
- Schrauben Sie das Anschlussstück auf das Eckventil.



- Legen Sie 6-7 Lagen Teflonband um den Absperrhahn.
- Schrauben Sie den Absperrhahn in das Gewinde des Anschlussstücks.



# 4. INSTALLATION

## 4.3 WASSER-ANSCHLUSS



- Schrauben Sie anschließend den Flex-Schlauch der bestehenden Armatur auf das Anschlussstück.

- Nehmen Sie den dicken weißen Schlauch (3/8").
- Schrauben Sie nun die Mutter vom Absperrhahn ab und stecken diese über den weißen Schlauch, der die Osmoseanlage mit Leitungswasser versorgt.
- Stecken Sie nun den weißen Schlauch auf den Absperrhahn, der Schlauch muss dabei über den überstehenden Ring gesteckt werden.
- Schrauben Sie die Mutter wieder an den Absperrhahn.

# 4. INSTALLATION

## 4.4 ABWASSER-ANSCHLUSS

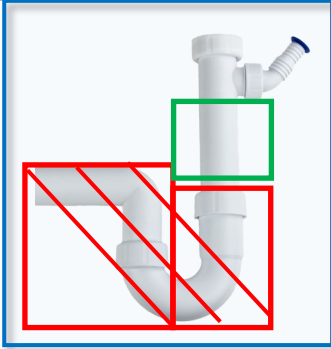

- Bestimmen Sie die Montagestelle für die Abwasser-Schelle. Diese muss unbedingt über dem Siphon Bogen liegen. Dieser Bereich ist hier grün gekennzeichnet

- Bohren Sie mit einem 6mm Bohrer ein Loch in das Siphon.
- Kleben Sie die Schaumstoffdichtung um das gebohrte Loch.
- Befestigen Sie die Schelle (beide Schrauben gleichmäßig anziehen).
- Nehmen Sie den schwarzen Schlauch.
- Stecken Sie die Mutter über den Schlauch.
- Schieben Sie den Schlauch in die Öffnung der Schelle.
- Verschrauben Sie die Mutter mit der Schelle.

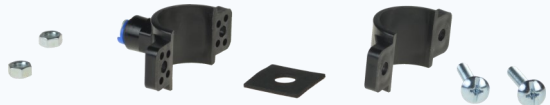

# 4. INSTALLATION

## 4.4 ANSCHLUSS DER SCHLÄUCHE



- Entfernen Sie den transparenten Endstopfen und stecken Sie den Schlauch für die Wasserzufuhr in die Osmoseanlage.



### Für optionale Tanks

Entfernen Sie den gelben Endstopfen und schließen Sie den Schlauch zum Wasserhahn oder Vorratstank an.



- Entfernen Sie den schwarzen Endstopfen und stecken Sie den Abwasser-schlauch in die Osmoseanlage.



# 4. INSTALLATION

## 4.5 ANSCHLUSS DER SCHLÄUCHE



- Entfernen Sie den blauen Stopfen und stecken Sie den Osmosewasserschlauch von der Armatur in die Osmoseanlage.

# 5. INBETRIEBNAHME

## 5.1 INBETRIEBNAHME

- Bevor Sie die Wasserzufuhr öffnen, kontrollieren Sie nochmals alle Schlauchverbindungen. Diese müssen fest in der Verbindung sitzen und knickfrei verlegt worden sein.
  - Stecken Sie den Stecker der Druckerhöhungspumpe in eine Steckdose.
  - Öffnen Sie das Filterspülventil. Dieses befindet sich vor der Membran (blauer Hebel).
- 
- Öffnen Sie die Wasserzufuhr und kontrollieren Sie alle Verbindungen auf Dichtigkeit.
  - Lassen Sie das Filterspülventil für ca. 10 Minuten im geöffneten Zustand.
  - Schließen Sie das Filterspülventil.
  - Öffnen Sie den Wasserhahn für 5 Minuten und spülen Sie damit alle Leitungen nochmal durch. Es kann sein, dass im ersten Moment gelöste Aktivkohle Partikel herausgespült werden, welche im Nachfilter sitzen.
  - Anschließend können Sie Ihr frisches Osmosewasser genießen.

# 6. WARTUNG

Bei > 7 Tage der Nichtbenutzung:	Membrane vorher entnehmen und im Kühlschrank lagern
Spülung des Gerätes:	Bei >24 Std der Nichtbenutzung Für min. 30 Sekunden
Benötigter Filterwechsel:	alle 6 Monate
Benötigter Membranwechsel:	alle 24 Monate

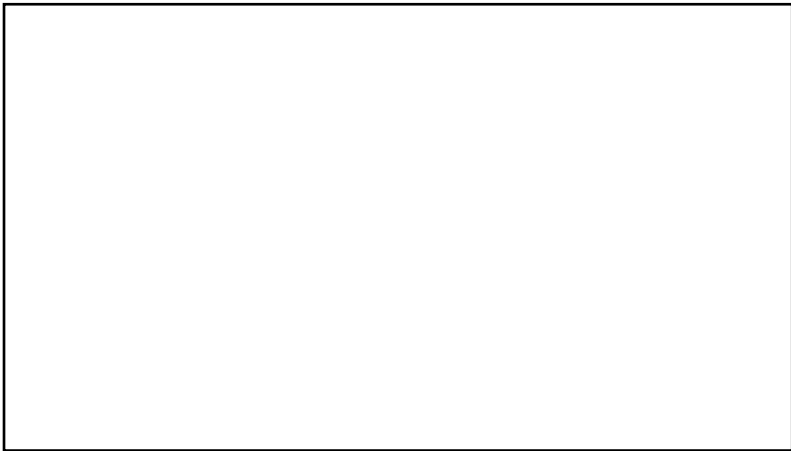

Hersteller der Anlagen ist Aquaperfekt, Ohmstr. 22  
50129 Bergheim-Niederaußem

