

Oase
LIVING WATER



Lunaqua Maxi LED Set 1/Set 3/Solo

DE Gebrauchsanleitung
GB Operating instructions
FR Notice d'emploi
NL Gebruiksaanwijzing
ES Instrucciones de uso
PT Instruções de uso
IT Istruzioni d'uso
DK Brugsanvisning
NO Bruksanvisning
SE Bruksanvisning
FI Käyttöohje
HU Használati útmutató
PL Instrukcja użytkowania
CZ Návod k použití
SK Návod na použitie
SI Navodila za uporabo
HR Uputa o upotrebi
RO Instrucțiuni de folosință
BG Упътване за употреба
UA Посібник з експлуатації
RU Руководство по эксплуатации
CN 使用说明书



(A)

Set 1

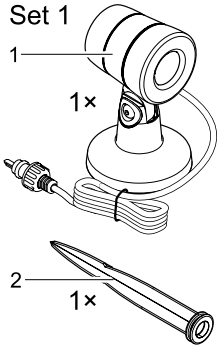

Set 3

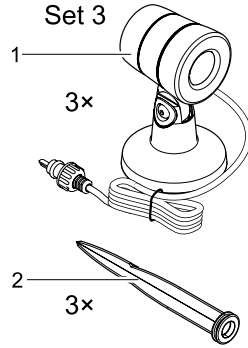

Solo

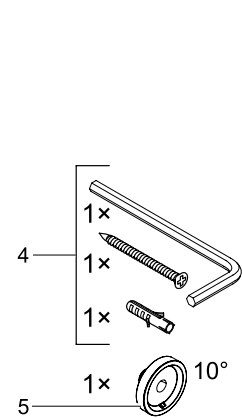
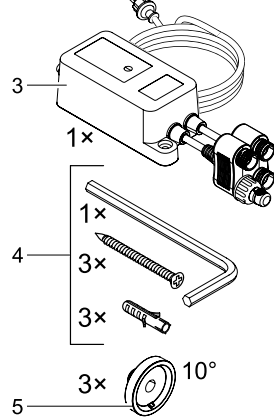
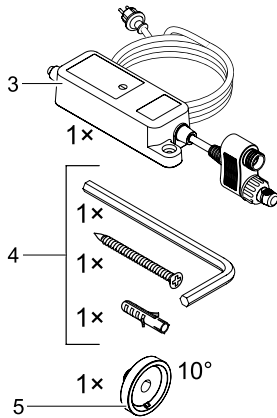
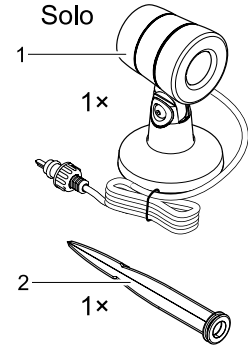

(B)

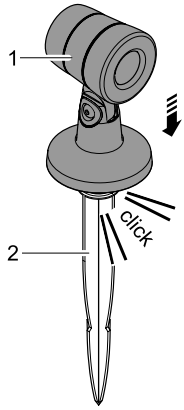

(C)

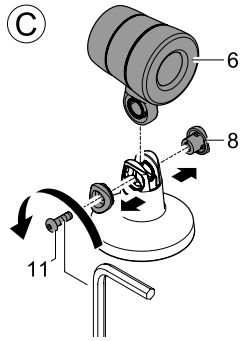

(D)

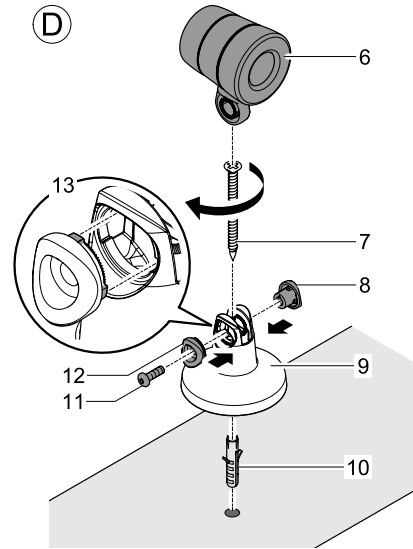

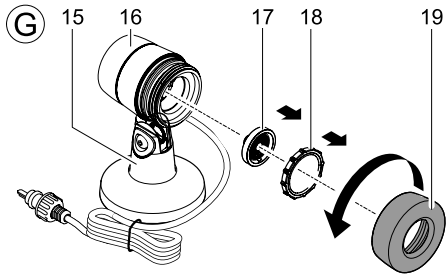
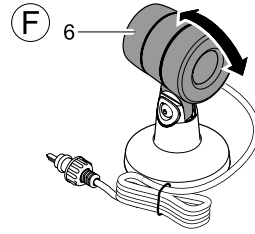
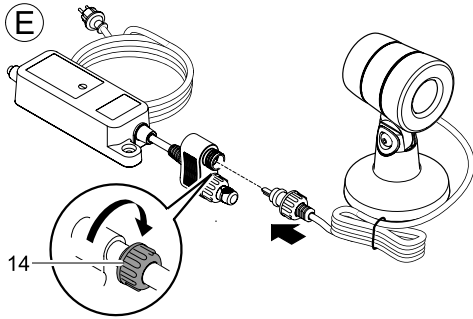

Original Gebrauchsanleitung

Hinweise zu dieser Gebrauchsanleitung

Willkommen bei OASE Living Water. Mit dem Kauf des Produkts **Lunaqua Maxi LED** haben Sie eine gute Wahl getroffen.

Lesen Sie vor der ersten Benutzung des Gerätes die Anleitung sorgfältig und machen Sie sich mit dem Gerät vertraut. Alle Arbeiten an und mit diesem Gerät dürfen nur gemäß der vorliegenden Anleitung durchgeführt werden.

Beachten Sie unbedingt die Sicherheitshinweise für den richtigen und sicheren Gebrauch.

Bewahren Sie diese Anleitung sorgfältig auf. Bei Besitzerwechsel geben Sie bitte die Anleitung weiter.

Symbole in dieser Anleitung

Die in dieser Gebrauchsanleitung verwendeten Symbole haben folgende Bedeutung:



Gefahr von Personenschäden durch gefährliche elektrische Spannung

Das Symbol weist auf eine unmittelbar drohende Gefahr hin, die den Tod oder schwere Verletzungen zur Folge haben kann, wenn die entsprechenden Maßnahmen nicht getroffen werden.



Gefahr von Personenschäden durch eine allgemeine Gefahrenquelle

Das Symbol weist auf eine unmittelbar drohende Gefahr hin, die den Tod oder schwere Verletzungen zur Folge haben kann, wenn die entsprechenden Maßnahmen nicht getroffen werden.



Wichtiger Hinweis für die störungsfreie Funktion.

Lieferumfang

Bild A	Lunaqua Maxi Anzahl			Beschreibung
	Set 1	Set 3	Solo	
1	1	3	1	LED-Spot inklusive Leuchtmittel und 30°-Linse
2	1	3	1	Erdspeiß
3	1	1		Trafo mit Anschlusskabel
4	1	3	1	Befestigungsset
5	1	3	1	10°-Linse zum Austauschen

Bestimmungsgemäße Verwendung

Lunaqua Maxi LED, im weiteren "Gerät" genannt, und alle anderen Teile aus dem Lieferumfang dürfen ausschließlich wie folgt verwendet werden:

- Für den Einsatz in Springbrunnenanlagen und Teichen.
- Für den Einsatz über und unter Wasser.
- Betrieb unter Einhaltung der technischen Daten.

Der Sicherheitstransformator darf nur bei einer Umgebungstemperatur von -10 °C bis +40 °C betrieben werden.

- Trafo mit einem Sicherheitsabstand von mindestens 2 m zum Wasser aufstellen.

Sicherheitshinweise

Von diesem Gerät können Gefahren für Personen und Sachwerte ausgehen, wenn das Gerät unsachgemäß bzw. nicht dem Verwendungszweck entsprechend eingesetzt wird oder wenn die Sicherheitshinweise nicht beachtet werden.

Dieses Gerät kann von Kindern ab 8 Jahren und darüber sowie von Personen mit verringerten physischen, sensorischen oder mentalen Fähigkeiten oder Mangel an Erfahrung und Wissen benutzt werden, wenn sie beaufsichtigt oder bezüglich des sicheren Gebrauchs des Gerätes unterwiesen wurden und die daraus resultierenden Gefahren verstehen. Kinder dürfen nicht mit dem Gerät spielen. Reinigung und Benutzerwartung dürfen nicht von Kindern ohne Beaufsichtigung durchgeführt werden.

Gefahren durch die Kombination von Wasser und Elektrizität

- Die Kombination von Wasser und Elektrizität kann bei nicht vorschriftsmäßigem Anschluss oder unsachgemäßer Handhabung zum Tod oder zu schweren Verletzungen durch Stromschlag führen.
- Bevor Sie in das Wasser greifen, immer alle im Wasser befindlichen Geräte spannungsfrei schalten.

Vorschriftsmäßige elektrische Installation

- Elektrische Installationen müssen den nationalen Errichterbestimmungen entsprechen und dürfen nur von einer Elektrofachkraft vorgenommen werden.
- Eine Person gilt als Elektrofachkraft, wenn sie auf Grund ihrer fachlichen Ausbildung, Kenntnisse und Erfahrungen befähigt und berechtigt ist, die ihr übertragenen Arbeiten zu beurteilen und durchzuführen. Das Arbeiten als Fachkraft umfasst auch das Erkennen möglicher Gefahren und das Beachten einschlägiger regionaler und nationaler Normen, Vorschriften und Bestimmungen.
- Bei Fragen und Problemen wenden Sie sich an eine Elektrofachkraft.
- Der Anschluss des Gerätes ist nur erlaubt, wenn die elektrischen Daten von Gerät und Stromversorgung übereinstimmen. Die Gerätedaten befinden sich auf dem Typenschild am Gerät, auf der Verpackung oder in dieser Anleitung.
- Das Gerät muss über eine Fehlerstrom-Schutzeinrichtung mit einem Bemessungsfehlerstrom von maximal 30 mA abgesichert sein.
- Verlängerungsleitungen und Stromverteiler (z. B. Steckdosenleisten) müssen für die Verwendung im Freien geeignet sein (spritzwassergeschützt).
- Trafo mit einem Sicherheitsabstand von mindestens 2 m zum Wasser aufstellen.
- Netzanschlussleitungen dürfen keinen geringeren Querschnitt haben als Gummischlauchleitungen mit dem Kurzzeichen H05RN-F. Verlängerungsleitungen müssen den Anforderungen der DIN VDE 0620 genügen.
- Schützen Sie Steckerverbindungen vor Feuchtigkeit.
- Schließen Sie das Gerät nur an einer vorschriftsmäßig installierten Steckdose an.

Sicherer Betrieb

- Bei defekten elektrischen Leitungen oder defektem Gehäuse darf das Gerät nicht betrieben werden.
- Tragen oder ziehen Sie das Gerät nicht an der elektrischen Leitung.
- Verlegen Sie Leitungen geschützt vor Beschädigungen und achten Sie darauf, dass niemand darüber fallen kann.
- Öffnen Sie das Gehäuse des Gerätes oder zugehöriger Teile nur, wenn Sie dazu in der Anleitung ausdrücklich aufgefordert werden.
- Führen Sie nur Arbeiten am Gerät durch, die in dieser Anleitung beschrieben sind. Wenden Sie sich an eine autorisierte Kundendienststelle oder im Zweifelsfall an den Hersteller, wenn sich Probleme nicht beheben lassen.
- Verwenden Sie nur Original-Ersatzteile und -Zubehör für das Gerät.
- Nehmen Sie niemals technische Änderungen am Gerät vor.
- Die Anschlussleitungen können nicht ersetzt werden. Bei einer beschädigten Leitung muss das Gerät bzw. die Komponente entsorgt werden.
- Betreiben Sie das Gerät nur mit dem im Lieferumfang enthaltenen Trafo.
- Halten Sie die Steckdose und den Netzstecker trocken.
- Das im Lieferumfang enthaltene Netzteil und die Steckverbindungen der Stromleitungen sind nicht wasserdicht, sondern lediglich regen- und spritzwassergeschützt. Sie dürfen nicht innerhalb des Wassers verlegt bzw. montiert werden.
- Nicht direkt in die Strahlenquelle blicken!

Aufstellen



Achtung! Gefährliche elektrische Spannung.

Mögliche Folgen: Tod oder schwere Verletzungen.

Schutzmaßnahmen:

- Bevor Sie ins Wasser greifen, Netzstecker aller im Wasser befindlichen Geräte ziehen.
- Vor Arbeiten am Gerät Netzstecker am Gerät ziehen.
- Gegen unbeabsichtigtes Wiedereinschalten sichern.
- Bei Aufstellung über Wasser muss ein Sicherheitsabstand von mindestens 50 cm von brennbarem Material eingehalten werden. Auf sicheren Stand achten. Abdeckungen vom Gerät sind nicht zulässig. Brandgefahr!
- Gerät so positionieren, dass es für niemanden eine Gefahr darstellt.

Aufstellen mit Erdspeiß (B)

- Erdspeiß (2) mit ganzer Länge in den Boden stecken.
- Gerät auf den Erdspeiß setzen.
- Die Neigung der Leuchte einstellen (F).

Aufstellen durch Anschrauben (C)

- Schraube (11) und Mutter (8) lösen und entfernen.
- Leuchte (6) abnehmen.
- **Wand- oder Bodenbefestigung (D):** Standfuß (9) auf festem Grund oder an einer tragfähigen Wand anschrauben. Mitgelieferten Dübel (10) und Schraube (7) verwenden. 5 mm-Bohrloch mindestens 35 mm tief bohren.
- **Deckenbefestigung:** Der mitgelieferte Dübel (10) ist für eine Deckenbefestigung nicht zugelassen und darf nicht dafür verwendet werden!
- Leuchte aufsetzen und festschrauben. Darauf achten, dass die Mutter (8) in der kleinen Bohrung und die Schraube (11) mit Schraubenkappe (12) in der großen Bohrung der Schraubverbindung sitzen und die Rastnasen greifen (13).
- Die Neigung der Leuchte einstellen (F).

Anschließen (E)

- Den Stecker der Anschlussleitung an der Leuchte mit der Buchse am Trafo verbinden und die Überwurfmutter (14) handfest anziehen.
- Zum Anschließen der Lunaqua Maxi LED Solo den Überbrückungsstecker vom Trafo entfernen und die Leuchte direkt anschließen.

Inbetriebnahme



Achtung! Empfindliche elektrische Bauteile.

Mögliche Folge: Das Gerät wird zerstört.

Schutzmaßnahme: Gerät nicht an eine dimmbare Stromversorgung anschließen.



Achtung! Gefährliche elektrische Spannung.

Mögliche Folgen: Tod oder schwere Verletzungen.

Schutzmaßnahmen:

- Bevor Sie ins Wasser greifen, Netzstecker aller im Wasser befindlichen Geräte ziehen.
- Vor Arbeiten am Gerät Netzstecker am Gerät ziehen.
- Gegen unbeabsichtigtes Wiedereinschalten sichern.



Hinweis:

Der Betrieb der LED-Leuchte an einem Dimmer ist nicht möglich. Die Lichtstärke einer LED nimmt mit zunehmender Betriebsdauer ab.

Einschalten: Netzstecker des Trafos in die Steckdose stecken.

- Funktion der Scheinwerfer kontrollieren.

Ausschalten: Netzstecker des Trafos ziehen.

Linsenwechsel (G)



Achtung! Gefährliche elektrische Spannung.
Mögliche Folgen: Tod oder schwere Verletzungen.

Schutzmaßnahmen:

- Bevor Sie ins Wasser greifen, Netzstecker aller im Wasser befindlichen Geräte ziehen.
- Vor Arbeiten am Gerät Netzstecker am Gerät ziehen.
- Gegen unbeabsichtigtes Wiedereinschalten sichern.

In jeder Leuchte ist eine 30°-Linse montiert. Die Linse kann durch eine 10°-Linse (im Lieferumfang enthalten) ersetzt werden.

So gehen Sie vor:

- Leuchte am Fuß (15) festhalten. Nicht an der Endkappe (16), denn diese würde sich mit aufschrauben.
- Frontkappe (19) mit Lederlappen oder Tuch umschließen (besseres Greifen!) und entgegengesetzt Uhrzeigersinn abdrehen.
- Durch leichtes Klopfen Schutzscheibe (18) und Linse (17) aus der Leuchte entfernen.
- Linse austauschen und Gerät wieder in umgekehrter Reihenfolge zusammenbauen.

Reinigung



Achtung! Gefährliche elektrische Spannung.
Mögliche Folgen: Tod oder schwere Verletzungen.

Schutzmaßnahmen:

- Bevor Sie ins Wasser greifen, Netzstecker aller im Wasser befindlichen Geräte ziehen.
- Vor Arbeiten am Gerät Netzstecker am Gerät ziehen.
- Gegen unbeabsichtigtes Wiedereinschalten sichern.

Reinigen Sie das Gerät bei Bedarf mit klarem Wasser und mit einer weichen Bürste.

- Darauf achten, dass keine Feuchtigkeit in das Gerät gelangt.

Störungen

Störung	Ursache	Abhilfe
Lampe leuchtet nicht	Stromzuführung unterbrochen	Stromzuführung kontrollieren
Leuchtleistung lässt nach	Lampenglas verschmutzt	Reinigen

Reparatur

Das Netzteil und der LED-Scheinwerfer sind bei Beschädigung der Leitungen oder des Gehäuses nicht reparaturfähig und müssen deshalb ausgetauscht werden. Bei Fragen und Problemen wenden Sie sich zu Ihrer eigenen Sicherheit an einen Elektrofachmann oder an Ihren Fachhändler.

Lagerung

Das Gerät reinigen und auf Schäden überprüfen. Für Kinder unzugänglich an einem trockenen Ort lagern.

Entsorgung



Dieses Gerät darf nicht als Hausmüll entsorgt werden! Nutzen Sie bitte das dafür vorgesehene Rücknahmesystem. Machen Sie das Gerät vorher durch Abschneiden der Kabel unbrauchbar.

Translation of the original Operating Instructions

Information about these operating instructions

Welcome to OASE Living Water. You made a good choice with the purchase of this product **Lunaqua Maxi LED**. Prior to commissioning the unit, please read the instructions of use carefully and fully familiarise yourself with the unit. Ensure that all work on and with this unit is only carried out in accordance with these instructions. Adhere to the safety information for the correct and safe use of the unit. Keep these instructions in a safe place! Please also hand over the instructions when passing the unit on to a new owner.

Symbols used in these instructions

The symbols used in this operating manual have the following meanings:



Risk of injury to persons due to dangerous electrical voltage

This symbol indicates an imminent danger, which can lead to death or severe injuries if the appropriate measures are not taken.



Risk of personal injury caused by a general source of danger

This symbol indicates an imminent danger, which can lead to death or severe injuries if the appropriate measures are not taken.



Important information for trouble-free operation.

Scope of delivery

Fig. A	Lunaqua Maxi Quantity			Description
	Set 1	Set 3	Solo	
1	1	3	1	LED spot including light bulb and 30° lens
2	1	3	1	Ground stake
3	1	1		Transformer with connection cable
4	1	3	1	Fastening set
5	1	3	1	10° replacement lens

Intended use

Lunaqua Maxi LED, in the following termed "unit", and all other parts from the delivery scope may be used exclusively as follows:

- For use in water fountain systems and ponds.
- For use above and under water.
- Operation under observance of the technical data.

Ensure that the safety transformer is only operated at ambient temperatures of -10 °C to +40 C.

- Install the transformer at a minimum safety distance of 2 m from the water.

Safety information

Hazards to persons and assets may emanate from this unit if it is used in an improper manner or not in accordance with its intended use, or if the safety instructions are ignored.

This unit can be used by children from the age of 8 and by persons with physical, sensory or mental impairments or lack of experience and knowledge, as long as they are supervised or instructed on how to use the unit safely and are able to understand the potential hazards. Do not allow children to play with the unit. Do not allow children to clean or maintain the unit without close supervision.

Hazards encountered by the combination of water and electricity

- The combination of water and electricity can lead to death or severe injury from electrocution, if the unit is incorrectly connected or misused.
- Prior to reaching into the water, always switch off the mains voltage to all units used in the water.

Correct electrical installation

- Electrical installations must meet the national regulations and may only be carried out by a qualified electrician.
- A person is regarded as a qualified electrician, if, due to his/her vocational education, knowledge and experience, he or she is capable of and authorised to judge and carry out the work commissioned to him/her. This also includes the recognition of possible hazards and the adherence to the pertinent regional and national standards, rules and regulations.
- For your own safety, please consult a qualified electrician.
- The unit may only be connected when the electrical data of the unit and the power supply coincide. The unit data is to be found on the unit type plate or on the packaging, or in this manual.
- Ensure that the unit is fused for a rated fault current of max. 30 mA by means of a fault current protection device.
- Extension cables and power distributors (e. g. outlet strips) must be suitable for outdoor use.
- Install the transformer at a minimum safety distance of 2 m from the water.
- Ensure that the power connection cable cross section is not smaller than that of the rubber sheath with the identification H05RN-F. Extension cables must meet DIN VDE 0620.
- Protect the plug connections from moisture.
- Only plug the unit into a correctly fitted socket.

Safe operation

- Never operate the unit if either the electrical cables or the housing are defective!
- Do not carry or pull the unit by its electrical cable.
- Route cords/hoses/lines in a way that they are protected against damage, and ensure that they do not present a tripping obstacle.
- Only open the unit housing or its attendant components, when this is explicitly required in the operating instructions.
- Only execute work on the unit that is described in this manual. If problems cannot be overcome, please contact an authorised customer service point or, when in doubt, the manufacturer.
- Only use original spare parts and accessories for the unit.
- Never carry out technical modifications to the unit.
- The power connection cables cannot be replaced. When the cable is damaged, the unit or the component needs to be disposed of.
- Only operate the unit with the supplied transformer.
- Keep the socket and power plug dry.
- The power pack and the plug connectors of the power cables supplied are not water-tight, but only rain and splash-proof. Do not route or fit in the water.
- Do not look directly into the beam source!

Installation



Attention! Dangerous electrical voltage.

Possible consequences: Death or severe injury.

Protective measures:

- Prior to reaching into the water, disconnect the power supply to all units used in the water.
- Disconnect the power plug prior to carrying out work on the unit.
- When installed above the water level, maintain a safety distance of at least 50 cm from combustible material. Ensure a safe and stable seating. Do not cover the unit. Danger of fire!
- Position the unit in such a way that it does not present a hazard to anybody.

Setting up with the ground stake (B)

- Fully insert the ground stake (2) into the soil.
- Place the unit on the ground stake.
- Adjust the tilt of the light (F).

Installation with bolt attachment (C)

- Undo and remove bolt (11) and nut (8).
- Take out lamp (6).
- **Wall or floor mounting (D):** Bolt the foot (9) to a firm base or load bearing wall. Use the supplied dowel (10) and bolt (7). Drill a 5 mm hole at least 35 mm deep.
- **Mounting to ceiling:** The supplied dowel (10) is not approved for mounting to ceiling and must not be used for this purpose!
- Place the light on the foot and screw tight. Ensure that the nut (8) is in the small hole and the screw (11) with screw cap (12) is in the large hole of the screw connection (13) and the detent tabs are engaged.
- Adjust the tilt of the light (F).

Connection (E)

- Connect the plug of the spotlight connection cable to the socket on the transformer and tighten the union nut (14) hand-tight.
- To connect the Lunaqua Maxi LED Solo, disconnect the jumper plug (bridging plug) from the transformer and connect the lamp directly.

Start-up



Attention! Sensitive electrical components.

Possible consequence: The unit will be destroyed.

Protective measure: Do not connect the unit to a dimmable power supply.



Attention! Dangerous electrical voltage.

Possible consequences: Death or severe injury.

Protective measures:

- Prior to reaching into the water, disconnect the power supply to all units used in the water.
- Disconnect the power plug prior to carrying out work on the unit.



Note:

The LED light cannot be dimmed. The brightness of an LED reduces as the operating time increases.

Switching on: Insert the power plug of the transformer into the socket.

- Check the function of the spotlights.

Switching off: Disconnect the transformer power plug.

Changing the lens (G)



Attention! Dangerous electrical voltage.

Possible consequences: Death or severe injury.

Protective measures:

- Prior to reaching into the water, disconnect the power supply to all units used in the water.
- Disconnect the power plug prior to carrying out work on the unit.

Each lamp is fitted with a 30° lens. The lens can be replaced by a 10° lens (part of the scope of delivery).

How to proceed:

- Hold the lamp at its foot (15). Do not hold at the end cap (16), as it would unscrew.
- Hold the front cap (19) using a leather or textile cloth (to enhance the grip!) and unscrew counter-clockwise.
- Slightly tap to remove the protection disk (18) and the lens (17) from the lamp.
- Replace the lens, then reassemble the unit in the reverse order.

Cleaning



Attention! Dangerous electrical voltage.

Possible consequences: Death or severe injury.

Protective measures:

- Prior to reaching into the water, disconnect the power supply to all units used in the water.
- Disconnect the power plug prior to carrying out work on the unit.

If necessary, clean the unit with clear water using a soft brush.

- Ensure that no moisture can enter the unit.

Malfunctions

Malfunction	Cause	Remedy
Lamp does not light up	Power supply interrupted	Check power supply
Light intensity decreases	Lamp glass soiled	Clean

Repair

Neither the power pack nor the LED spotlight can be repaired in the event of damage to the cables or the housing and have to be replaced. For your own safety, consult a qualified electrician or your specialist dealer if you have questions or encounter problems!

Storage

Clean the unit and check for damage. Store at a place inaccessible to children.

Disposal



Do not dispose of this unit with domestic waste! For disposal purposes, please use the return system provided. Disable the unit beforehand by cutting off the cables.

Traduction de la notice d'emploi originale

Remarques relatives à cette notice d'emploi

Bienvenue chez OASE Living Water. Avec l'acquisition du produit, **Lunaqua Maxi LED** vous avez fait le bon choix. Avant la première utilisation de l'appareil, lire attentivement cette notice d'emploi et se familiariser avec l'appareil. Tous les travaux effectués avec et sur cet appareil devront être exécutés conformément aux directives ci-jointes. Respecter impérativement les consignes de sécurité relatives à une utilisation correcte et en toute sécurité. Conserver soigneusement cette notice d'emploi. Lors d'un changement de propriétaire, prière de transmettre également cette notice d'emploi.

Symboles dans cette notice d'emploi

Les symboles utilisés dans cette notice d'emploi ont les significations suivantes :



Risque de dommages aux personnes dû à une tension électrique dangereuse

Le symbole attire l'attention sur un danger directement imminent pouvant entraîner la mort ou des blessures graves si les mesures correspondantes ne sont pas prises.



Risque de dommages aux personnes dû à une source de danger générale

Le symbole attire l'attention sur un danger directement imminent pouvant entraîner la mort ou des blessures graves si les mesures correspondantes ne sont pas prises.



Consigne importante pour un fonctionnement exempt de dérangement.

Pièces faisant partie de la livraison

Figure A	Lunaqua Maxi Quantité			Description
	Set 1	Set 3	Solo	
1	1	3	1	Projecteur DEL, ampoule et lentille 30 comprises
2	1	3	1	Perche de mise en terre
3	1	1		Transformateur avec câble de raccordement
4	1	3	1	Kit de fixation
5	1	3	1	Lentille 10° de remplacement

Utilisation conforme à la finalité

Lunaqua Maxi LED, appelé par la suite "appareil", et toutes les autres pièces faisant partie de la livraison ne peuvent être utilisées que comme suit :

- Pour une utilisation dans des installations à jet d'eau et des étangs/bassins.
- Pour une utilisation au dessus de l'eau et sous l'eau.
- Exploitation dans le respect des données techniques.

Le transformateur de sécurité ne doit être utilisé qu'à une température ambiante comprise entre -10 °C et +40 °C.

- Placer le transformateur à une distance de sécurité d'au moins 2 m de l'eau.

Consignes de sécurité

Toutefois des situations à risque pour les personnes ou les biens peuvent survenir avec cet appareil lorsque celui-ci est utilisé de manière non appropriée, voire non conforme à sa finalité ou lorsque les informations de sécurité ne sont pas respectées.

Cet appareil est utilisable par des mineurs de moins de 8 ans ainsi que par des personnes souffrant d'un handicap mental ou plus généralement par des personnes manquant d'expérience : dans ces situations cependant un adulte averti devra être présent, qui renseignera le mineur ou la personne fragilisée concernée sur le bon emploi de ce matériel. Les enfants ne doivent pas jouer avec cet appareil. Ne pas laisser un enfant sans surveillance pour le nettoyage ou l'entretien.

Dangers dus à la combinaison d'eau et d'électricité

- La combinaison d'eau et d'électricité peut entraîner des blessures graves ou la mort par électrocution en présence de raccordements non conformes ou d'une utilisation inappropriée.
- Toujours mettre hors tension tous les appareils se trouvant dans l'eau avant tout contact avec l'eau.

Installation électrique correspondant aux prescriptions

- Les installations électriques doivent répondre aux règlements d'installation nationaux et leur exécution est exclusivement réservée à un technicien électricien.
- Une personne est considérée comme technicien électricien lorsqu'elle est capable et habilitée à apprécier et réaliser les travaux qui lui sont confiés en raison de sa formation technique, de ses connaissances et de son expérience. Travailler en tant que technicien consiste également à identifier d'éventuels dangers et à respecter les normes régionales et nationales, les règlements et les dispositions en vigueur qui se rapportent aux tâches à exécuter.
- En cas de questions et de problèmes, prière de vous adresser à un technicien électricien.
- Le raccordement de l'appareil est autorisé uniquement lorsque les données électriques de l'appareil et l'alimentation électrique correspondent. Les données de l'appareil sont indiquées sur la plaque signalétique de l'appareil, sur l'emballage ou dans cette notice d'emploi.
- Veiller à ce que l'appareil soit absolument protégé par fusible par le biais d'une protection différentielle avec un courant assigné de 30 mA maximum.
- Les câbles de rallonge et le distributeur de courant (par ex. blocs multiprises) doivent être conçus pour une utilisation en extérieur (protégé contre les projections d'eau).
- Placer le transformateur à une distance de sécurité d'au moins 2 m de l'eau.
- La section des lignes de raccordement du secteur ne doit pas être inférieure à celle des câbles souples sous caoutchouc portant l'identification H05RN-F. Les câbles de rallonge doivent être conformes à la norme DIN VDE 0620.
- Protéger les raccordements à fiche contre l'humidité.
- Raccorder l'appareil uniquement à une prise installée conformément à la réglementation.

Exploitation sécurisée

- En cas de lignes électriques défectueuses ou de carter défectueux, il est interdit d'exploiter l'appareil.
- Ni porter, ni tirer l'appareil par le câble électrique.
- Poser les câbles de manière à ce qu'ils soient protégés contre d'éventuels endommagements et veiller à ce que personne ne puisse trébucher.
- Ouvrir le carter de l'appareil ou des éléments s'y rapportant uniquement si cela est expressément sollicité dans la notice d'emploi.
- Exécuter des travaux sur l'appareil uniquement si ces derniers sont décrits dans la notice d'emploi. S'il est impossible de remédier aux problèmes, contacter le SAV agréé ou en cas de doute le constructeur.
- N'utiliser que des pièces de rechange et des accessoires d'origine pour l'appareil.
- Ne jamais procéder à des modifications techniques sur l'appareil.
- Les câbles de raccordement ne sont pas interchangeables. Au cas où un câble de raccordement serait endommagé, l'appareil ou le composant doit être éliminé.
- Utiliser l'appareil uniquement avec le transformateur compris dans la livraison.
- Tenir la prise de courant et la prise de secteur au sec.
- Le bloc d'alimentation électrique et les raccordements à fiches des lignes électriques faisant partie des fournitures ne sont pas étanches, mais simplement protégés contre l'eau de pluie et les projections d'eau. Ils ne doivent être posés ou bien montés qu'en dehors de l'eau.
- Ne jamais regarder directement dans le faisceau lumineux !

Mise en place



Attention ! Tension électrique dangereuse.

Conséquences éventuelles : mort ou blessures graves.

Mesures de protection :

- Retirer la prise de secteur de tous les appareils se trouvant dans l'eau avant de toucher l'eau.
- Retirer la prise de secteur de l'appareil avant de procéder à des travaux sur l'appareil !
- Lors d'une installation hors de l'eau, il est nécessaire de respecter impérativement une distance de sécurité d'au moins 50 cm par rapport à des matériaux combustibles. Veiller à une assise stable. Il est interdit de recouvrir l'appareil. Danger d'incendie !
- Positionner l'appareil de telle sorte qu'il ne représente un danger pour personne.

Mise en place avec la perche de mise en terre (B)

- Enfoncer dans le sol toute la longueur de la perche (2).
- Placer l'appareil sur la perche de mise en terre.
- Régler l'inclinaison de l'élément d'éclairage (F).

Mise en place en vissant (C)

- Desserrer et retirer la vis (11) et l'écrou (8).
- Retirer l'élément d'éclairage (6).
- **Fixation au mur ou au sol (D) :** Visser le pied-support (9) sur une surface solide ou sur un mur suffisamment solide. Utiliser la cheville (10) et la vis (7) faisant partie de la livraison. Percer un orifice de 5 mm à une profondeur d'au moins 35 mm.
- **Fixation au plafond :** La cheville comprise dans la livraison (10) n'est pas conçue pour une fixation au plafond et il est dès lors interdit de l'utiliser à cet effet !
- Placer l'élément d'éclairage et le visser à fond. Veiller à ce que l'écrou (8) dans le petit perçage et la vis (11) avec le capuchon (12) dans le grand perçage du raccord à vis soient bien en place et que les languettes s'engagent (13).
- Régler l'inclinaison de l'élément d'éclairage (F).

Raccordement (E)

- Brancher la fiche mâle de la ligne de raccordement de l'élément d'éclairage sur la douille sur le transformateur et serrer fixement, à la main, l'écrou d'accouplement (14).
- Pour raccorder la Lunaqua Maxi LED Solo, retirer la fiche mâle de pontage du transformateur et raccorder l'élément d'éclairage directement.

Mise en service



Attention ! Composants électriques fragiles.

Conséquence éventuelle : l'appareil est détruit.

Mesure de protection : raccorder l'appareil à une alimentation en courant avec variateur.



Attention ! Tension électrique dangereuse.

Conséquences éventuelles : mort ou blessures graves.

Mesures de protection :

- Retirer la prise de secteur de tous les appareils se trouvant dans l'eau avant de toucher l'eau.
- Retirer la prise de secteur de l'appareil avant de procéder à des travaux sur l'appareil !



Remarque :

L'exploitation de l'ampoule LED avec un variateur de lumière n'est pas possible. L'intensité d'éclairage d'une LED diminue avec la durée d'exploitation.

Mise en circuit : brancher la prise de secteur du transformateur dans la prise de courant.

- Contrôler le fonctionnement du projecteur.

Mise hors circuit : retirer la prise de secteur du transformateur.

Changement de lentille (G)



Attention ! Tension électrique dangereuse.

Conséquences éventuelles : mort ou blessures graves.

Mesures de protection :

- Retirer la prise de secteur de tous les appareils se trouvant dans l'eau avant de toucher l'eau.
- Retirer la prise de secteur de l'appareil avant de procéder à des travaux sur l'appareil !

Une lentille 30° est montée dans chaque élément d'éclairage. Le lentille peut être remplacée par une lentille 10° (faisant partie de la livraison).

Voici comment procéder :

- Maintenir l'élément d'éclairage au niveau du pied (15). Pas au niveau de capuchon terminal (16), car celui-ci se dévisserait.
- Recouvrir le capuchon frontal (19) d'une peau de chamois ou d'un chiffon (meilleure préhension !) et tourner dans le sens antihoraire.
- En frappant légèrement, retirer la petite vitre de protection (18) et la lentille (17) de l'élément d'éclairage.
- Remplacer la lentille et remonter ensuite l'appareil dans l'ordre inverse.

Nettoyage



Attention ! Tension électrique dangereuse.

Conséquences éventuelles : mort ou blessures graves.

Mesures de protection :

- Retirer la prise de secteur de tous les appareils se trouvant dans l'eau avant de toucher l'eau.
- Retirer la prise de secteur de l'appareil avant de procéder à des travaux sur l'appareil !

Nettoyez l'appareil au besoin à l'eau claire et en utilisant une brosse douce.

- Veiller à ce qu'aucune humidité ne s'infilte dans l'appareil.

Problèmes

Problème	Cause	Remède
La lampe ne fonctionne pas	Alimentation électrique interrompue	Contrôler l'alimentation électrique
La puissance d'éclairage diminue	Le verre de la lampe est encrassé	Nettoyer

Réparation

Le bloc d'alimentation électrique et le projecteur LED ne sont pas réparables en cas d'endommagement des lignes ou du carter et doivent être par conséquent remplacés. En cas de questions et de problèmes, prière de vous adresser à un électricien ou auprès de votre revendeur spécialisé et ce, pour votre propre sécurité.

Stockage

Nettoyer l'appareil et vérifier la présence éventuelle de dommages. Entreposer l'appareil hors de portée des enfants dans un endroit sec.

Recyclage



L'appareil ne doit pas être jeté avec les ordures ménagères ! Prière d'utiliser le système de reprise prévu à cet effet. Rendez l'appareil inutilisable en sectionnant le câble auparavant.

Vertaling van de oorspronkelijke gebruiksaanwijzing

Instructies betreft deze gebruiksaanwijzing

Welkom bij OASE Living Water. Met de aanschaf van het product **Lunaqua Maxi LED** heeft u een goede keuze gemaakt.

Voordat u het apparaat in gebruik neemt dient u de gebruiksaanwijzing zorgvuldig door te lezen en zich met het apparaat vertrouwd te maken. Alle werkzaamheden aan en met dit apparaat mogen uitsluitend verricht worden als ze conform de onderhavige handleiding zijn.

Houdt u zich voor een juist en veilig gebruik stipt aan de veiligheidsvoorschriften.

Bewaar deze gebruiksaanwijzing zorgvuldig. Geef de gebruiksaanwijzing aan de nieuwe eigenaar wanneer het apparaat van eigenaar verwisselt.

Symbolen in deze handleiding

De in deze gebruiksaanwijzing gebruikte symbolen hebben de volgende betekenis:



Gevaar voor persoonlijke schade door gevaarlijke elektrische spanning

Het symbool wijst op een onmiddellijk dreigend gevaar, dat de dood of zware verwondingen tot gevolg kan hebben als geen passende maatregelen worden getroffen.



Gevaar voor persoonlijke schade door een algemene gevaarbron

Het symbool wijst op een onmiddellijk dreigend gevaar, dat de dood of zware verwondingen tot gevolg kan hebben als geen passende maatregelen worden getroffen.



Belangrijke aanwijzing voor een storingsvrije werking.

Leveringsomvang

Afbeelding A	Lunaqua Maxi Aantal			Beschrijving
	Set 1	Set 3	Solo	
1	1	3	1	LED-spot inclusief lamp en 30°-lens
2	1	3	1	Grondpen
3	1	1		Transformator met aansluitkabel
4	1	3	1	Bevestigingsset
5	1	3	1	10°-lens om te verwisselen

Beoogd gebruik

Lunaqua Maxi LED, verder 'apparaat' genoemd, en alle andere onderdelen uit de levering mogen uitsluitend als volgt worden gebruikt:

- Voor gebruik in fonteininstallaties en vijvers.
- Voor gebruik boven en onder water.
- Gebruik onder naleving van de technische gegevens.

De veiligheidstransformator mag uitsluitend bij een omgevingstemperatuur van -10 °tot +40 °C worden gebruikt.

- Trafo met een veiligheidsafstand van tenminste 2 m ten opzichte van het water plaatsen.

Veiligheidsinstructies

Dit apparaat kan gevaar opleveren voor personen en goederen, indien het op onoordeelkundige c.q. ondoelmatige wijze gebruikt wordt of als de veiligheidsvoorschriften niet worden opgevolgd.

Dit apparaat kan worden gebruikt door kinderen vanaf 8 jaar en daarnaast door personen met verminderde fysieke, sensorische of mentale vermogens of een gebrek aan ervaring en kennis, mits zij onder toezicht staan of geïnstrueerd werden over het veilige gebruik van het apparaat en de gevaren begrijpen, die hiermee samenhangen. Kinderen mogen niet met het apparaat spelen. Reiniging en onderhoud door de gebruiker mogen niet worden uitgevoerd door kinderen, die niet onder toezicht staan.

Gevaren als gevolg van de combinatie van water en elektriciteit

- De combinatie van water en elektriciteit kan - in geval van een niet volgens de voorschriften gemaakte aansluiting of door onoordeelkundig gebruik - leiden tot elektrische schokken die ernstig letsel of de dood veroorzaken.
- Schakel eerst alle watervoerende apparaten spanningvrij alvorens u in het water grijpt.

Elektrische installatie volgens de voorschriften

- Elektrische installaties dienen te voldoen aan de nationale vestigingsbepalingen en mogen slechts door een elektricien worden uitgevoerd.
- Een persoon is een elektricien als hij of zij op grond van zijn of haar opleiding, kennis en ervaring in staat en bevoegd is, de aan hem of haar overgedragen werkzaamheden te beoordelen en uit te voeren. De werkzaamheden als specialist omvatten ook het herkennen van mogelijke gevaren en het in acht nemen van geldige regionale en nationale normen, voorschriften en bepalingen.
- Neem voor uw eigen veiligheid in geval van vragen of problemen contact op met een elektricien.
- De aansluiting van het apparaat is slechts toegestaan als de elektrische gegevens van het apparaat en de voeding overeenkomen. De apparatuurgegevens bevinden zich op het typeplaatje op het apparaat, op de verpakking, of in deze handleiding.
- Het apparaat moet beveiligd zijn via een aardlekschakelaar met een vastgestelde lekstroom van maximaal 30 mA.
- Verlengkabels en stroomverdelers (bijv. stekkerdelen) moeten voor het gebruik buitenshuis geschikt zijn (spatwaterbestendig).
- Trafo met een veiligheidsafstand van tenminste 2 m ten opzichte van het water plaatsen.
- Stroomkabels mogen geen kleinere doorsnede hebben dan rubberen slangen met de afkorting H05RN-F. Verlengkabels moeten voldoen aan DIN VDE 0620.
- Bescherm de stekkerverbindingen tegen vochtigheid.
- Gebruik het apparaat uitsluitend op een volgens de voorschriften geïnstalleerde contactdoos.

Veilig gebruik

- Gebruik het apparaat niet als er sprake is van defecte elektrische kabels of een defecte behuizing.
- Het apparaat niet dragen, of aan de elektrische kabel trekken.
- Zorg, bij het aanleggen van de kabels, voor bescherming tegen beschadigingen en let er op dat niemand erover kan struikelen.
- Maak de behuizing van het apparaat of onderdelen ervan alleen open als daar in de gebruiksaanwijzing uitdrukkelijk om gevraagd wordt.
- Voer alleen werkzaamheden aan het apparaat uit, die in deze gebruiksaanwijzing zijn beschreven. Neem contact op met een erkende serviceafdeling of bij twijfel met de fabrikant, in het geval dat problemen niet kunnen worden verholpen.
- Gebruik alleen originele reserveonderdelen en accessoires voor het apparaat.
- Breng nooit technische veranderingen aan het apparaat aan.
- De aansluit snoeren kunnen niet worden vervangen. Bij een beschadigd snoer moet het apparaat resp. de onderdelen worden afgevoerd.
- Gebruik het apparaat uitsluitend met de meegeleverde trafo.
- Houd de contactdoos en de netstekker droog.
- De meegeleverde elektrische voeding en de stekkerverbindingen van de stroomkabels zijn niet waterdicht, maar slechts bestand tegen regen en spatwater. Zij mogen niet zo worden aangelegd of gemonteerd dat ze in het water liggen.
- Kijk niet direct in de lichtbron!

Plaatsen van het apparaat



Let op! Gevaarlijke elektrische spanning!

Mogelijke gevolgen: de dood of zware verwondingen.

Veiligheidsmaatregelen:

- Voordat u in het water grijpt, dient u eerst de stekkers van alle apparaten die zich in het water bevinden uit het stopcontact te trekken.
- Voor werkzaamheden aan het apparaat de stekker uit het stopcontact trekken.
- Houd bij plaatsing boven water een veiligheidsafstand van ten minste 50 cm van brandbare materialen in acht. Zorg er voor dat het apparaat stevig staat. Het apparaat mag niet worden afgedekt. Brandgevaar!
- Plaats het apparaat zodanig, dat het voor niemand een gevaar kan opleveren.

Opstellen met grondpin (B)

- Grondpin (2) volledig in de grond steken.
- Apparaat op de grondpin plaatsen.
- Stel de hoek van de lamp in (F).

Opstellen door vastschroeven (C)

- Schroef (11) en moer (8) losdraaien en verwijderen.
- Licht (6) verwijderen.
- **Wand of grondbevestiging (D):** Voet (9) op een stevige ondergrond of solide muur vastschroeven. Gebruik de meegeleverde plug (10) en schroef (7). 5 mm-boorgat tenminste 35 mm diep boren.
- **Plafondbevestiging** De meegeleverde plug (10) is niet bestemd voor plafondbevestiging en mag daarvoor niet worden gebruikt!
- Lamp plaatsen en vastschroeven. Let erop dat de moer (8) in de kleine boring en de schroef (11) met schroefkap (12) in de grote boring van de schroefverbinding zitten en de blokkeringsnokken vastgrijpen (13).
- Stel de hoek van de lamp in (F).

Aansluiten (E)

- De stekker van het netsnoer aan de lamp met de bus op de transformator aansluiten en de wartelmoer(14) met de hand stevig vastdraaien.
- Voor de Lunaqua Maxi LED Solo dient u de overbruggingsstekker van de trafo te verwijderen en de lamp rechtstreeks aan te sluiten.

Ingebruikneming



Let op! Gevoelige elektrische componenten.

Mogelijke gevolgen: Het apparaat raakt vernield.

Veiligheidsmaatregel: Sluit het apparaat niet aan op een dimbare voeding.



Let op! Gevaarlijke elektrische spanning!

Mogelijke gevolgen: de dood of zware verwondingen.

Veiligheidsmaatregelen:

- Voordat u in het water grijpt, dient u eerst de stekkers van alle apparaten die zich in het water bevinden uit het stopcontact te trekken.
- Voor werkzaamheden aan het apparaat de stekker uit het stopcontact trekken.



Opmerking:

Regeling van de LED-lamp via een dimmer is niet mogelijk. De lichtsterkte van een LED vermindert bij toenemende inschakelduur.

Inschakelen:Plaats de netstekker van de trafo in het stopcontact.

- Werking van de schijnwerper controleren.

Uitschakelen:Trek de netstekker van de trafo uit het stopcontact.

Lenswissel (G)



Let op! Gevaarlijke elektrische spanning!

Mogelijke gevolgen: de dood of zware verwondingen.

Veiligheidsmaatregelen:

- Voordat u in het water grijpt, dient u eerst de stekkers van alle apparaten die zich in het water bevinden uit het stopcontact te trekken.
- Voor werkzaamheden aan het apparaat de stekker uit het stopcontact trekken.

In iedere lamp is een 30°-lens gemonteerd. De lens kan worden vervangen door een 10°-lens (meegeleverd).

Zo gaat u te werk:

- Lamp vasthouden aan de voet (15); niet aan de eindkap (16), want deze zou mee opengeschoefd worden.
- Voorkap (19) m.b.v. een zeemleer of doek (voor een betere greep) vastpakken en tegen de klok in losdraaien.
- Beschermglas (18) en lens (17) door licht kloppen uit de lamp verwijderen.
- Lens verwisselen en apparaat in omgekeerde volgorde weer in elkaar zetten.

Reiniging



Let op! Gevaarlijke elektrische spanning!

Mogelijke gevolgen: de dood of zware verwondingen.

Veiligheidsmaatregelen:

- Voordat u in het water grijpt, dient u eerst de stekkers van alle apparaten die zich in het water bevinden uit het stopcontact te trekken.
- Voor werkzaamheden aan het apparaat de stekker uit het stopcontact trekken.

Reinig het apparaat indien nodig met kraanwater en een zachte borstel.

- Let er op, dat er geen vocht in het apparaat komt.

Storingen

Storing	Oorzaak	Oplossing
Lamp brandt niet	Stroomtoevoer onderbroken	Stroomtoevoer controleren
Lichtsterkte wordt minder	Lampenglas verontreinigd	Lampenglas schoonmaken

Reparatie

De elektrische voeding en de LED-schijnwerper kunnen bij beschadiging van kabels of behuizing niet gerepareerd worden en moeten dan dus worden vervangen. Als u vragen of moeilijkheden mocht hebben, neem dan voor uw eigen veiligheid contact op met een elektricien of specialist.

Opslag

Reinig het apparaat en controleer het op defecten. Sla het apparaat op een voor kinderen ontoegankelijke, droge plaats op.

Afvoer van het afgedankte apparaat



Dit apparaat niet met het huishoudelijk afval afvoeren! Maak gebruik van het hiervoor bestemde recyclingstroom. Maak het apparaat eerst door het afsnijden van de kabels onbruikbaar.

Traducción de las instrucciones de uso originales

Indicaciones sobre estas instrucciones de uso

Bienvenido a OASE Living Water. La compra del producto **Lunaqua Maxi LED** es una buena decisión. Lea minuciosamente las instrucciones y familiarícese con el equipo antes de usar el mismo por primera vez. Todos los trabajos en y con este equipo sólo se deben ejecutar conforme a estas instrucciones. Tenga necesariamente en cuenta las indicaciones de seguridad para garantizar un uso correcto y seguro del equipo. Guarde cuidadosamente estas instrucciones. Entregue estas instrucciones al nuevo propietario en caso de cambio de propietario.

Símbolos en estas instrucciones

Los símbolos que se emplean en estas instrucciones de uso tienen el siguiente significado:



Peligro de daños a personas por tensión eléctrica peligrosa

El símbolo indica un peligro inminente que puede provocar la muerte o graves lesiones si no se toman las medidas correspondientes.



Peligro de daños de personas por una fuente de peligro general

El símbolo indica un peligro inminente que puede provocar la muerte o graves lesiones si no se toman las medidas correspondientes.



Indicación importante para un funcionamiento sin fallos.

Volumen de suministro

Ilustración A	Lunaqua Maxi Cantidad			Descripción
	Juego 1	Juego 3	Solo	
1	1	3	1	Proyector LED inclusive bombilla y lente de 30°
2	1	3	1	Varilla de tierra
3	1	1		Transformador con cable de conexión
4	1	3	1	Juego de fijación
5	1	3	1	Lente de 10° para cambiar

Uso conforme a lo prescrito

Lunaqua Maxi LED, denominado a continuación "equipo" y todas las otras piezas incluidas en el suministro se deben emplear exclusivamente como sigue:

- Para el empleo en instalaciones surtidoras y estanques.
- Para emplear sobre la superficie del agua y sumergido en el agua.
- Operación observando los datos técnicos.

El transformador de seguridad sólo se debe operar con una temperatura ambiente de -10 °C a +40 °C.

- Emplace el transformador con una distancia de seguridad mínima de 2 m al agua.

Indicaciones de seguridad

El equipo puede ser una fuente de peligro para las personas y los valores materiales, si no se emplea adecuadamente y conforme al uso previsto o si no se observan las indicaciones de seguridad.

Este equipo se puede usar por niños a partir de 8 años así como por personas con capacidades físicas, sensoriales o mentales disminuidas o con escasas experiencias y conocimientos, si se supervisan o se instruyen de forma segura en el uso del equipo y han entendido los peligros que se pueden producir. Los niños no deben jugar con el equipo. Los niños no deben limpiar ni mantener el equipo sin supervisión.

Peligros que se producen por el contacto del agua con la electricidad

- En caso de una conexión no conforme a lo prescrito o una manipulación inadecuada, el contacto del agua con la electricidad puede provocar la muerte o graves lesiones debido a un choque eléctrico.
- Antes de tocar el agua desconecte siempre todos los equipos que se encuentran en el agua de la tensión.

Instalación eléctrica conforme a lo prescrito

- Las instalaciones eléctricas deben cumplir las prescripciones de montaje nacionales y se deben realizar sólo por un electricista calificado.
- Una persona es un electricista calificado cuando por su formación, conocimientos y experiencias profesionales es capaz y está autorizada a valorar y ejecutar los trabajos encargados. Los trabajos como personal técnico también incluyen el reconocimiento de los posibles peligros y el cumplimiento de las correspondientes normas, prescripciones y disposiciones regionales y nacionales.
- En caso de preguntas y problemas dirijase a personal especializado en eléctrica.
- Sólo está permitido conectar el equipo cuando los datos eléctricos del equipo coincidan con la alimentación de corriente. Los datos del equipo se encuentran en la placa de datos técnicos en el equipo, en el embalaje o en estas instrucciones.
- El equipo tiene que estar protegido con un dispositivo de protección contra corriente de fuga máxima de 30 mA.
- Las líneas de prolongación y distribuidores de corriente (p. ej. enchufes múltiples) deben ser apropiados para el empleo a la intemperie (protegido contra salpicaduras de agua).
- Emplace el transformador con una distancia de seguridad mínima de 2 m al agua.
- La sección de las líneas de conexión a la red no debe ser más pequeña que la de los cables protegidos con goma con la sigla H05RN-F. Las líneas de prolongación tienen que cumplir la norma DIN VDE 0620.
- Proteja las conexiones de enchufe contra la humedad.
- Conecte el equipo sólo a una caja de enchufe instalada conforme a las normas vigentes.

Funcionamiento seguro

- Está prohibido operar el equipo con líneas eléctricas defectuosas o si la caja está defectuosa.
- No transporte ni tire el equipo por la línea eléctrica.
- Tienda las líneas con protección contra daños y garantice que ninguna persona tropiece con ellas.
- Abra la caja del equipo o las partes del equipo sólo si esto se requiere expresamente en las instrucciones.
- Ejecute en el equipo sólo los trabajos descritos en estas instrucciones. Si no es posible solucionar los problemas dirijase a una oficina de atención a los clientes o en caso de dudas al fabricante.
- Emplee sólo piezas de recambio y accesorios originales para el equipo.
- No realice nunca modificaciones técnicas en el equipo.
- Las líneas de conexión no se pueden cambiar. Deseche el equipo o el componente si está dañada una línea.
- Opere el equipo sólo con el transformador contenido en el volumen de suministro.
- Mantenga secos el tomacorriente y la clavija de red.
- El bloque de alimentación y las conexiones de enchufe de las conducciones de corriente contenidas en el volumen de suministro no son impermeables al agua, sino que sólo están protegidas contra la lluvia y los chorros de agua. Por esta razón estos no se deben emplazar ni montar en el agua.
- ¡No mire directamente a la fuente de radiación!

Emplazamiento



¡Atención! Tensión eléctrica peligrosa.

Posibles consecuencias: La muerte o lesiones graves.

Medidas de protección:

- Saque las clavijas de red de todos los equipos que se encuentran en el agua antes de tocar el agua.
- Saque la clavija de red del equipo antes de realizar trabajos en el equipo.
- En caso de emplazarse el equipo sobre el nivel del agua se tiene que mantener una distancia de seguridad mínima de 50 cm de todo material combustible. Tenga en cuenta que el equipo esté en una posición segura. No está permitido cubrir el equipo. ¡Peligro de incendio!
- Posicione el equipo de forma que no constituya un peligro para las personas.

Emplazamiento con varilla de tierra (B)

- Inserte la varilla de tierra (2) con toda su longitud en el suelo.
- Ponga el equipo sobre la varilla de tierra.
- Ajuste la inclinación de la lámpara (F).

Emplazamiento fijando con tornillos (C)

- Afloje y quite el tornillo (11) y la tuerca (8).
- Desmante la lámpara (6).
- **Fijación a la pared o al suelo (D):** Atornille el pie (9) en un suelo resistente o en una pared con suficiente capacidad de carga. Emplee la clavija (10) y el tornillo (7) suministrados. Taladre un agujero de 5 mm, profundidad mínima de 35 mm.
- **Fijación al techo:** La clavija suministrada (10) no está permitida para una fijación al techo y no se debe emplear!
- Coloque y atornille la lámpara. Observe que la tuerca (8) quede en el agujero pequeño y el tornillo (11) con la tapa del tornillo (12) en el agujero grande de la unión por tornillo. Garantice que enclaven las narices de retención (13).
- Ajuste la inclinación de la lámpara (F).

Conexión (E)

- Una la clavija de enchufe de la línea de conexión en la lámpara con el conector en el transformador y apriete la tuerca racor (14).
- Para conectar el Lunaqua Maxi LED Solo quite la clavija de puentado del transformador y conecte directamente la lámpara.

Puesta en marcha



¡Atención! Componentes eléctricos sensibles.

Posible consecuencia: Destrucción del equipo.

Medida de protección: No conecte el equipo a una alimentación de corriente con regulación de voltaje.



¡Atención! Tensión eléctrica peligrosa.

Posibles consecuencias: La muerte o lesiones graves.

Medidas de protección:

- Saque las clavijas de red de todos los equipos que se encuentran en el agua antes de tocar el agua.
- Saque la clavija de red del equipo antes de realizar trabajos en el equipo.



Nota:

No es posible operar la lámpara LED con un reductor de luminosidad. La intensidad luminosa de un LED disminuye con la duración del servicio.

Conexión: Enchufe la clavija de red del transformador en el tomacorriente.

- Controle el funcionamiento del proyector.

Desconexión: Saque la clavija de red del transformador.

Cambio de lente (G)



¡Atención! Tensión eléctrica peligrosa.

Posibles consecuencias: La muerte o lesiones graves.

Medidas de protección:

- Saque las clavijas de red de todos los equipos que se encuentran en el agua antes de tocar el agua.
- Saque la clavija de red del equipo antes de realizar trabajos en el equipo.

En cada lámpara está montado un lente de 30°. El lente se puede sustituir por un lente de 10° (incluido en el suministro).

Proceda de la forma siguiente:

- Asegure la lámpara en el pie (15). No la asegure en la tapa final (16) para evitar que se abra.
- Para facilitar el movimiento de giro en sentido contrario a las manecillas del reloj ponga un cuero o paño en la tapa frontal (19).
- Golpee ligeramente el disco de protección (18) y el lente (17) para sacarlos de la lámpara.
- Sustituya el lente y monte a continuación el equipo de nuevo en secuencia contraria.

Limpieza



¡Atención! Tensión eléctrica peligrosa.

Posibles consecuencias: La muerte o lesiones graves.

Medidas de protección:

- Saque las clavijas de red de todos los equipos que se encuentran en el agua antes de tocar el agua.
- Saque la clavija de red del equipo antes de realizar trabajos en el equipo.

Limpie el equipo si fuera necesario con agua clara y un cepillo suave.

- Tenga precaución de que no entre humedad en el equipo.

Fallos

Fallo	Causa	Ayuda
La lámpara no se ilumina	Está interrumpida la alimentación de corriente	Controle la alimentación de corriente
La intensidad luminosa disminuye	Cristal de la lámpara sucio	Realice una limpieza

Reparación

El bloque de alimentación y el proyector LED no se pueden reparar en caso que estén dañadas las líneas o la caja, por lo que se tienen que sustituir. En caso de preguntas y problemas diríjase para su propia seguridad a una persona especializada en eléctrica o a su comerciante especializado.

Almacenamiento

Limpie el equipo y compruebe si presenta daños. Almacénelo en un lugar seco y fuera del alcance de los niños.

Desecho



¡Este equipo no se debe desechar en la basura doméstica! Deseche el equipo sólo a través de un sistema de recogida previsto. Corte el cable para inutilizar el equipo.

Tradução das instruções de uso originais

Explicações necessárias às Instruções de uso

Bem-vindo a OASE Living Water. Com a aquisição do produto **Lunaqua Maxi LED** tomou uma boa decisão. Antes de utilizar pela primeira vez o aparelho, leia atentamente as instruções de uso e familiarize-se com a operação. Todos os trabalhos com este aparelho poderão ser realizados exclusivamente conforme as presentes instruções. Observe estritamente as instruções de segurança com respeito ao uso correcto e seguro do aparelho. Guarde estas instruções de uso em local seguro. Se ceder o aparelho a outra pessoa, entregue-lhe as instruções de uso.

Símbolos usados nestas instruções

Os símbolos utilizados nestas instruções de uso têm o seguinte significado:



Risco de lesões de pessoas por tensão eléctrica perigosa

O símbolo adverte de perigo iminente, passível de provocar a morte ou lesões gravíssimas quando não observadas as precauções necessárias.



Risco de lesões de pessoas por uma fonte geral de perigos

O símbolo adverte de perigo iminente, passível de provocar a morte ou lesões gravíssimas quando não observadas as precauções necessárias.



Informação importante para o funcionamento sem falhas.

Âmbito de entrega

Figura A	Lunaqua Maxi Número			Descrição
	Set 1	Set 3	Solo	
1	1	3	1	Spot LED, incluindo lâmpada e lente de 30°
2	1	3	1	Espeto
3	1	1		Transformador com cabo de alimentação
4	1	3	1	Conjunto de fixação
5	1	3	1	Lente de 10°, para substituição

Emprego conforme o fim de utilização acordado

Lunaqua Maxi LED, doravante designado "aparelho", e todas as demais peças que fazem parte dele podem ser utilizados só conforme abaixo definido:

- Para a utilização em chafarizes, repuxos, lagos e tanques de jardim.
- Para a utilização sobre e abaixo da superfície da água.
- Operação, sendo observadas as características técnicas.

O transformador de segurança pode ser operado só a temperaturas ambientes de -10 °C a +35 °C.

- Posicionar o transformador com uma distância mínima de 2 m à água.

Instruções de segurança

O aparelho poderá ser fonte de perigo para pessoas e valores materiais se for utilizado indevidamente, em discordância do fim de utilização descrito ou se as instruções de segurança não forem observadas.

O aparelho pode ser utilizado por crianças com idade a partir de 8 anos e por pessoas com capacidade física, sensórica ou mental reduzida ou falta de experiência e conhecimentos técnicos enquanto forem vigiadas ou desde que tenham sido instruídas quanto ao uso seguro do aparelho e aos riscos relacionados com o uso. O aparelho não é brinquedo infantil. A limpeza e a manutenção não podem ser feitas por crianças sem vigilância por pessoas adultas.

Riscos pelo contacto entre água e electricidade

- Se o aparelho não for conectado de acordo com as normas vigentes ou não manejado conforme exigido nestas instruções, o contacto entre água e corrente eléctrica poderá provocar graves lesões corporais por choque eléctrico.
- Antes de meter a mão na água, desenergize sempre todos os aparelhos que se encontram na água.

Instalação eléctrica conforme as normas vigentes

- Todas as instalações eléctricas devem preencher os requisitos constantes das normas nacionais, podendo ser realizadas só por um electricista qualificado e autorizado.
- É electricista quem em virtude da sua formação profissional, conhecimentos e experiência profissional tem a habilitação e autorização para julgar e realizar os trabalhos dos quais for encarregado. O trabalho como canalizador também inclui a capacidade de reconhecer eventuais perigos e a observação das normas, disposições e regulamentos nacionais e regionais.
- Se houver dúvidas ou problemas, dirija-se a um electricista qualificado e autorizado!
- Antes de conectar o aparelho, verifique que as características do aparelho correspondem às da rede eléctrica. As características do aparelho estão indicadas na chapa de identificação, sobre a embalagem ou nestas instruções de uso.
- O disjuntor de corrente de avaria deve proteger o aparelho com o valor máximo de 30mA (rated leakage current).
- Os fios de extensão e distribuidores eléctricos (por exemplo, conjunto de várias tomadas) devem ser autorizados para a utilização fora da casa (protecção contra salpicos de água).
- Posicionar o transformador com uma distância mínima de 2 m à água.
- A secção dos cabos de conexão à rede eléctrica não pode ser inferior à de cabos com revestimento de borracha (referência H05RN-F). Os cabos de extensão devem corresponder à norma DIN VDE 0620.
- Proteger os conectores contra humidade.
- Ligue o aparelho só com uma tomada instalada de acordo com as normas vigentes.

Operação segura

- Em caso de fios eléctricos defeituosos ou carcaça defeituosa, o aparelho não pode ser posto em funcionamento!
- Não transporte nem puxe o aparelho pelo fio de conexão.
- Instale os cabos de forma que estejam protegidos contra danificação e ninguém possa tropeçar.
- Não abra a carcaça do aparelho ou os componentes do mesmo, a menos que as instruções de uso autorizem expressamente tal intervenção.
- Faça só os trabalhos, no aparelho, descritos nestas instruções de uso. Dirija-se a um centro de serviço ou, em caso de dúvida, ao fabricante, caso não consiga eliminar os problemas.
- Utilize só peças de reposição originais e acessório original por serem compatíveis com o aparelho.
- Não efectue modificações técnicas do aparelho.
- Os cabos de alimentação não podem ser substituídos. Em caso de cabo eléctrico defeituoso, deve ser substituído todo o aparelho ou componente,
- O aparelho pode ser operado só com o transformador que faz parte do volume de entrega.
- Mantenha a tomada e a ficha eléctrica secas.
- O power supply que faz parte do volume de entrega e os pontos de conexão dos cabos eléctricos não são do tipo "à prova de água", tendo apenas protecção contra respingos de água e água pluvial. Por esta razão nunca podem ser mergulhados nem montados na água.
- Manter a vista afastada da fonte de radiação!

Instalação



Atenção! Tensão eléctrica perigosa.

Consequências possíveis: Morte ou graves lesões.

Medidas de protecção:

- Antes de meter a mão na água, desconecte as fichas eléctricas de todos os aparelhos que se encontram no lago de jardim.
- Antes de fazer trabalhos no próprio aparelho, desconecte a ficha eléctrica.
- Sendo o aparelho usado fora da água, deve existir uma distância de segurança mínima de 50 cm a material combustível. Faça com que o aparelho não possa tombar nem deslocar. É proibido tapar o aparelho. Perigo de incêndio!
- Posicionar o aparelho de forma que ninguém possa ser comprometido.

Instalação mediante espeto (B)

- Meter todo o espeto (2) no solo.
- Posicionar o aparelho sobre o espeto.
- Ajustar a inclinação da lâmpada (F).

Instalação por aparafusamento (C)

- Desapertar e afastar o parafuso (11) e a porca (8).
- Tirar a lâmpada (6).
- **Fixação à parede ou ao solo (D):** Aparafusar o pé (9) a um fundo resistente ou a uma parede resistente. Utilizar a bucha (10) e o parafuso (7) que fazem parte do volume de entrega. Praticar um furo de 5 mm, profundidade mínima: 35 mm.
- **Fixação ao tecto:** A bucha (10) não está permitida para a fixação ao tecto, não podendo ser utilizada para o efeito!
- Aplicar a lâmpada e aparafusar. Controlar que a porca (8) se encontra no furo pequeno e o parafuso (11) com chapéu (12), no furo grande da união roscada. Verificar que os narizes engatam perfeitamente (13).
- Ajustar a inclinação da lâmpada (F).

Conexão eléctrica (E)

- Ligar a ficha do cabo de comunicação da lâmpada com a bucha do transformador e apertar só à mão a porca de capa (14).
- Antes de conectar o Lunaqua Maxi LED Solo, desconectar a ficha de ponte do transformador e conectar directamente a lâmpada.

Pôr o aparelho em funcionamento



Atenção! Peças eléctricas sensíveis.

Consequência possível: Destruição do aparelho.

Medida de protecção: Nunca conectar o aparelho a uma fonte de energia variável.



Atenção! Tensão eléctrica perigosa.

Consequências possíveis: Morte ou graves lesões.

Medidas de protecção:

- Antes de meter a mão na água, desconecte as fichas eléctricas de todos os aparelhos que se encontram no lago de jardim.
- Antes de fazer trabalhos no próprio aparelho, desconecte a ficha eléctrica.



Nota:

Não é possível operar o projector LED através de um redutor de luz. A luminosidade de uma lâmpada LED vai reduzindo conforme o tempo de funcionamento.

Ligar: Conectar a ficha do transformador à tomada.

- Verificar o funcionamento do projector.

Desligar: Desconectar a ficha do transformador.

Substituição da lente (G)



Atenção! Tensão eléctrica perigosa.

Consequências possíveis: Morte ou graves lesões.

Medidas de protecção:

- Antes de meter a mão na água, desconecte as fichas eléctricas de todos os aparelhos que se encontram no lago de jardim.
- Antes de fazer trabalhos no próprio aparelho, desconecte a ficha eléctrica.

Em cada lâmpada está instalada uma lente de 30°. Esta pode ser substituída pela lente de 10° (faz parte do volume de entrega).

Proceder conforme descrito abaixo:

- Segurar a lâmpada pelo pé (15). Não segurar pela tampa final (16) para evitar que seja aberta.
- Pôr um pedaço de cabedal ou um pano na tampa frontal (19) para facilitar o movimento e girar (afastar) no sentido contrário ao dos ponteiros do relógio.
- Bater ligeiramente no conjunto para tirar o vidro de protecção (18) e a lente (17) da lâmpada.
- Mudar a lente, montar o aparelho na ordem inversa à desmontagem.

Limpeza



Atenção! Tensão eléctrica perigosa.

Consequências possíveis: Morte ou graves lesões.

Medidas de protecção:

- Antes de meter a mão na água, desconecte as fichas eléctricas de todos os aparelhos que se encontram no lago de jardim.
- Antes de fazer trabalhos no próprio aparelho, desconecte a ficha eléctrica.

Se necessário, limpar o aparelho com água limpa e uma escova macia.

- Tenha atenção para que não possa penetrar humidade no interior do aparelho.

Anomalias

Anomalia	Causa	Remédio
Lâmpada não funciona	Alimentação eléctrica interrompida	Controlar a alimentação eléctrica
Luminosidade reduzida	Vidro sujo da lâmpada	Limpar

Reparação

Em caso de defeito dos cabos eléctricos ou da caixa, o power supply e o projector LED não são reparáveis, devendo ser substituídos. Se houver dúvidas ou problemas, dirija-se a um electricista autorizado ou ao revendedor competente.

Armazenagem

Limpar o aparelho e verificar a ausência de defeitos. Guardar em recinto seco, fora do alcance das crianças.

Descartar o aparelho usado



O aparelho não poderá ser eliminado com o lixo doméstico! Deverá ser entregue ao sistema de recolha selectiva de lixo. Corte anteriormente o cabo de alimentação o que torna o aparelho inutilizável.

Traduzione delle istruzioni d'uso originali

Note sulle presenti istruzioni d'uso

Benvenuti all'OASE Living Water. Avete fatto un'ottima scelta acquistando il prodotto **Lunaqua Maxi LED**. Prima della messa in servizio leggere attentamente le istruzioni d'uso e familiarizzare con l'apparecchio. Eseguire tutte le operazioni su e con questo apparecchio osservando sempre le presenti istruzioni. Osservare attentamente le norme di sicurezza al fine di garantire un impiego corretto e sicuro dell'apparecchio. Conservare accuratamente queste istruzioni d'uso. Consegnarle al nuovo acquirente in caso di cambio di proprietà.

Simboli utilizzati in queste istruzioni

Significato dei simboli utilizzati nelle presenti istruzioni d'uso:



Pericolo di danni alle persone causati dalla tensione elettrica pericolosa

Il simbolo richiama l'attenzione su un pericolo direttamente imminente, le cui conseguenze possono essere la morte o gravi lesioni se non vengono adottate le apposite misure di protezione.



Pericolo di danni alle persone causati da fonti di pericolo generali

Il simbolo richiama l'attenzione su un pericolo direttamente imminente, le cui conseguenze possono essere la morte o gravi lesioni se non vengono adottate le apposite misure di protezione.



Nota importante per garantire un funzionamento senza anomalie.

Volume di fornitura

Fig. A	Lunaqua Maxi Quantità			Descrizione
	Set 1	Set 3	Solo	
1	1	3	1	Riflettore LED, compresi corpo luminoso e lente 30°
2	1	3	1	Picco di terra
3	1	1		Trasformatore con cavo di collegamento
4	1	3	1	Set di fissaggio
5	1	3	1	Lente 10° per la sostituzione

Impiego ammesso

Lunaqua Maxi LED, chiamato "apparecchio" qui di seguito, e tutti gli altri componenti in dotazione possono essere utilizzati solo nel modo seguente:

- Per l'impiego in fontane a zampillo e laghetti
- Per l'impiego sopra e sotto l'acqua
- Funzionamento in conformità alle caratteristiche tecniche.

Il trasformatore di sicurezza si può far funzionare solo ad una temperatura ambiente fra -10 °C e +40 °C.

- Installare il trasformatore ad una distanza di sicurezza di minimo 2 m dall'acqua.

Norme di sicurezza

Questo apparecchio può costituire un pericolo per persone o beni materiali se esso non viene utilizzato correttamente o non secondo la finalità d'impiego oppure se le avvertenze di sicurezza non vengono osservate.

Questo apparecchio può essere utilizzato da bambini sopra gli 8 anni e da persone con capacità fisiche, sensoriche o mentali ridotte o che non dispongono di esperienza e cognizioni tecniche, però a condizione che vengano sorvegliate e siano state addestrate nell'uso corretto dell'apparecchio e siano in grado di capire i pericoli conseguenti. I bambini non possono giocare con l'apparecchio. Gli interventi di pulizia e manutenzione non possono essere eseguiti da bambini se questi non vengono sorvegliati.

Pericoli dovuti alla combinazione di acqua ed elettricità

- La combinazione di acqua ed elettricità può provocare la morte o gravi lesioni personali se il collegamento non è a norma o l'impiego dell'apparecchio è errato.
- Prima di mettere le mani nell'acqua, diseccitare sempre tutti gli apparecchi ivi presenti.

Installazione elettrica conforme alle norme

- Le installazioni elettriche devono soddisfare le disposizioni d'installazione nazionali e possono essere eseguite solo da un elettricista specializzato.
- Una persona viene considerata un elettricista specializzato se essa è abilitata e autorizzata - data la formazione professionale, le cognizioni tecniche e l'esperienza - a valutare e ad eseguire gli interventi conferiti. Il lavoro del tecnico comprende anche il saper riconoscere eventuali pericoli e l'osservanza delle norme, prescrizioni e disposizioni nazionali vigenti in materia.
- Rivolgersi ad un elettricista specializzato qualora dovessero sorgere domande e problemi.
- Eseguire il collegamento solo se i dati elettrici dell'apparecchio e dell'alimentazione elettrica concordano. I dati sono riportati sulla targhetta di identificazione dell'apparecchio, sulla confezione, oppure nelle presenti istruzioni d'uso.
- L'apparecchio deve essere protetto con un dispositivo di protezione per correnti di guasto con una corrente di taratura di max. 30 mA.
- I cavi di prolungamento e distributori di corrente (ad es. prese multiple) devono essere adatti per l'impiego all'aperto (protetti contro gli spruzzi d'acqua).
- Installare il trasformatore ad una distanza di sicurezza di minimo 2 m dall'acqua.
- Le linee di allacciamento alla rete non devono avere una sezione trasversale minore di quella delle condutture a tubo flessibile di gomma con la sigla H05RN-F. Le condutture di prolungamento devono soddisfare le norme DIN VDE 0620.
- Proteggere le connessioni a spina contro l'umidità.
- Collegare l'apparecchio solo ad una presa installata secondo le norme.

Funzionamento sicuro

- Non utilizzare l'apparecchio se i cavi elettrici o il corpo dell'apparecchio sono difettosi.
- Non avvicinare l'apparecchio ai cavi elettrici.
- Mettere i cavi al riparo da danni e in maniera tale che nessuno possa cadervi sopra.
- Aprire l'alloggiamento dell'apparecchio o delle relative componenti solo se ciò è espressamente indicato nelle istruzioni d'uso.
- Utilizzate l'apparecchio solo per operazioni descritte in questo libretto d'istruzioni. Rivolgersi ad un centro d'assistenza autorizzato o in caso di dubbio al produttore, in caso di mancata risoluzione dei problemi.
- Utilizzare solo parti di ricambio e accessori originali per l'apparecchio.
- Non apportate mai modifiche tecniche all'apparecchio.
- Non è possibile sostituire i cavi. Smaltire apparecchio e componenti se un cavo è danneggiato.
- Utilizzare l'apparecchio solo con il trasformatore in dotazione.
- Mantenere presa e spina sempre asciutte.
- L'alimentatore e le connessioni a spina dei conduttori elettrici in dotazione non sono impermeabili all'acqua bensì solo protetti contro la pioggia e gli spruzzi d'acqua. Perciò non devono essere installati o montati sotto l'acqua.
- Non guardare direttamente nella sorgente dei raggi!

Installazione



Attenzione! Tensione elettrica pericolosa.

Eventuali conseguenze: morte o gravi lesioni.

Misure di protezione:

- Prima di mettere le mani nell'acqua staccare le spine elettriche di tutte gli apparecchi ivi presenti.
- Staccare la spina elettrica dell'apparecchio prima di intervenire sul medesimo.
- In caso di installazione sopra l'acqua mantenere una distanza di sicurezza minima di 50 cm da materiali infiammabili. Assicurarsi che la posizione dell'apparecchio sia stabile. Non è permesso coprire l'apparecchio. Pericolo di incendio!
- Posizionare l'apparecchio in modo che non rappresenti un pericolo per nessuno.

Installazione con picco di terra (B)

- Piantare il picco di terra (2) nel terreno con tutta la lunghezza.
- Sistemare l'apparecchio sul picco di terra.
- Regolare l'inclinazione della lampada (F).

Installazione mediante avvitemento (C)

- Sbloccare e rimuovere vite (11) e dado (8).
- Rimuovere la lampada (6).
- **Fissaggio su parete o fondo (D):** Avvitare il piede fisso (9) su un fondo resistente o su una parete solida. Utilizzare il tassello in dotazione (10) e la vite (7). Praticare un foro di 5 mm, profondità minima 35 mm.
- **Fissaggio su soffitto:** Il tassello in dotazione (10) non è omologato per il fissaggio su soffitto, quindi non deve essere utilizzato!
- Montare la lampada e poi avvitare a fondo. Assicurarsi che il dado (8) e la vite (11) con calotta (12) siano alloggiati rispettivamente nel foro piccolo e nel foro grande del raccordo a vite e che i naselli di arresto facciano presa (13).
- Regolare l'inclinazione della lampada (F).

Collegamento (E)

- Collegare la spina della linea di collegamento sulla lampada con la presa sul trasformatore e poi stringere a fondo la ghiera (14).
- Per collegare il Lunaqua Maxi LED Solo, rimuovere il connettore a ponte dal trasformatore e poi collegare direttamente la lampada.

Messa in funzione



Attenzione! Componenti elettrici sensibili.

Eventuali conseguenze: l'apparecchio viene danneggiato irreparabilmente.

Misure di protezione: non collegare l'apparecchio ad una alimentazione elettrica regolabile.



Attenzione! Tensione elettrica pericolosa.

Eventuali conseguenze: morte o gravi lesioni.

Misure di protezione:

- Prima di mettere le mani nell'acqua staccare le spine elettriche di tutte gli apparecchi ivi presenti.
- Staccare la spina elettrica dell'apparecchio prima di intervenire sul medesimo.



Nota:

Il funzionamento della lampada LED con un dimmer non è possibile. L'intensità luminosa di un LED diminuisce con l'aumento della durata di funzionamento.

Avviamento: inserire la spina elettrica del trasformatore nella presa.

- Controllare il funzionamento dei riflettori.

Spegnimento: staccare la spina elettrica del trasformatore.

Sostituzione della lente (G)



Attenzione! Tensione elettrica pericolosa.
Eventuali conseguenze: morte o gravi lesioni.

Misure di protezione:

- Prima di mettere le mani nell'acqua staccare le spine elettriche di tutte gli apparecchi ivi presenti.
- Staccare la spina elettrica dell'apparecchio prima di intervenire sul medesimo.

In ogni lampada è montata una lente da 30°, che può essere sostituita con quella da 10° (in dotazione).

Procedere nel modo seguente:

- Tenere ferma la lampada sul piede (15). Non sulla calotta terminale (16) per evitare che anche questa venga svitata.
- Applicare un tessuto di cuoio o un panno sulla calotta frontale (19) (migliore presa!) e poi chiudere agendo in senso antiorario.
- Battendo leggermente rimuovere vetro di protezione (18) e lente (17) dalla lampada.
- Sostituire la lente e poi rimontare l'apparecchio seguendo l'ordine inverso.

Pulizia



Attenzione! Tensione elettrica pericolosa.
Eventuali conseguenze: morte o gravi lesioni.

Misure di protezione:

- Prima di mettere le mani nell'acqua staccare le spine elettriche di tutte gli apparecchi ivi presenti.
- Staccare la spina elettrica dell'apparecchio prima di intervenire sul medesimo.

Se necessario pulire l'apparecchio con acqua limpida e una spazzola morbida.

- Assicurarsi che l'umidità non penetri all'interno dell'apparecchio.

Guasti

Guasto	Causa	Rimedio
Lampada non fa luce	Alimentazione di corrente interrotta	Controllare l'alimentazione di corrente
La potenza illuminante diminuisce	Vetro della lampada sporco	Pulire

Riparazione

In caso di danneggiamenti dei conduttori o della scatola l'alimentatore ed il riflettore LED non possono più venire riparati e devono quindi venire sostituiti. Per maggiore sicurezza, in caso di domande e problemi rivolgetevi ad un tecnico elettricista o al vostro rivenditore specializzato!

Immagazzinamento

Pulire l'apparecchio e controllare se è danneggiato. Conservare in un luogo asciutto e in modo inaccessibile per i bambini.

Smaltimento



Non smaltire questo apparecchio gettandolo nei rifiuti domestici! Utilizzare l'apposito sistema di ritiro. Rendere inutilizzabile l'apparecchio tagliando i cavi.

Oversættelse af den originale brugsanvisning

Henvisninger vedrørende denne brugsanvisning

Velkommen til OASE Living Water. Med dit køb af **Lunaqua Maxi LED** har du truffet et godt valg. Inden du bruger apparatet første gang, er det vigtigt, at du læser brugsanvisningen grundigt igennem og gør dig fortrolig med apparatet. Alle arbejder på og med dette apparat må kun udføres iht. foreliggende vejledning. Sikkerhedshenvisningerne skal ubetinget overholdes for korrekt og sikker anvendelse. Opbevar denne brugsanvisning omhyggeligt. Ved ejerskifte, videregiv venligst brugsanvisningen.

Symboler i denne vejledning

De anvendte symboler i denne brugsanvisning har følgende betydning:



Fare for personskade pga. farlig elektrisk spænding

Symbolet advarer mod en umiddelbar truende fare, som kan have død eller svære kvæstelser til følge, hvis de pågældende forholdsregler ikke følges.



Fare for personskade pga. en generel farekilde

Symbolet advarer mod en umiddelbar truende fare, som kan have død eller svære kvæstelser til følge, hvis de pågældende forholdsregler ikke følges.



Vigtige instruktioner for en problemfri anvendelse.

Leveringsomfang

Billede A	Lunaqua Maxi Antal			Beskrivelse
	Sæt 1	Sæt 3	Solo	
1	1	3	1	LED-spot inklusiv pære og 30° linse
2	1	3	1	Jordspyd
3	1	1		Transformator med tilslutningskabel
4	1	3	1	Fastgørelsessæt
5	1	3	1	10° linse til udskift

Formålsbestemt anvendelse

Lunaqua Maxi LED, i det følgende benævnt "apparat", og alle andre dele fra leveringen bør udelukkende anvendes som følger:

- Til anvendelse i springvand og damme.
- Til anvendelse over og under vand.
- Drift ved overholdelse af de tekniske data.

Sikkerhedstransformatoren må kun bruges ved en omgivende temperatur fra -10 °C til +40 °C.

- Transformator skal opstilles med en sikkerhedsafstand på mindst 2 m fra vandet.

Sikkerhedsanvisninger

Dette apparat kan medføre fare for personer og materielle værdier, hvis det anvendes usagkyndigt eller i modstrid med anvendelsesformålet, eller hvis sikkerhedsanvisningerne ikke følges.

Dette apparat kan bruges af børn fra 8 år og derover og personer med nedsatte fysiske, sensoriske eller mentale evner eller manglende erfaring og viden, når de er under opsyn eller får instruktion i sikker brug af apparatet og forstår de dermed forbundne risici. Børn må ikke lege med apparatet. Rengøring og vedligeholdelse må ikke udføres af børn uden opsyn.

Farer ved kombinationen af vand og elektricitet

- Kombinationen af vand og elektricitet kan ved ikke-forskriftsmæssig tilslutning eller usaglig håndtering medføre død eller svære kvæstelser pga. elektrisk chok.
- Træk altid netstikket ud til alle enheder der befinder sig i vandet, før du stikker hånden ned i vandet.

Forskriftsmæssig elektrisk installation

- Elektriske installationer skal overholde de nationale byggebestemmelser og må kun udføres af en autoriseret elektriker.
- En person betragtes som autoriseret elektriker, hvis vedkommende som følge af sin faglige uddannelse, sin viden og erfaring er i stand til og berettiget til at bedømme og udføre det arbejde, som er blevet overdraget til vedkommende. Arbejdet som autoriseret elektriker omfatter også erkendelse af eventuelle farer og hensyntagning til relevante regionale og nationale normer, forskrifter og bestemmelser.
- Ved spørgsmål og problemer rettes henvendelse til en autoriseret el-installatør.
- Det er kun tilladt at tilslutte apparatet, hvis de elektriske data for apparatet og strømforsyningen stemmer overens. Apparatets data befinder sig på apparatets typeetikette og på indpakningen eller i denne brugsanvisning.
- Apparatet skal afsikres med lækageafbryder indstillet til en nominal fejlstrøm på maksimalt 30 mA.
- Forlængerledning og strømfordeler (f. eks. strømskinne) skal i anvendelsen være placeret frit (stænk-tæt).
- Transformator skal opstilles med en sikkerhedsafstand på mindst 2 m fra vandet.
- Nettilslutningsledningerne må ikke have et mindre tværsnit end gummiledninger af typen H05RN-F. Forlængerledninger skal overholde DIN VDE 0620.
- Beskyt stikforbindelserne mod fugtighed.
- Tilslut kun apparatet til en forskriftsmæssigt installeret stikdåse.

Sikker drift

- Ved defekte elektriske ledninger eller defekt kabinet må apparatet ikke anvendes.
- Bær eller træk ikke apparatet i den elektriske ledning.
- Opbevar ledninger, så de er beskyttet mod beskadigelse, og pas på, at ingen kan falde over dem.
- Apparatets kabinet eller tilhørende dele må kun åbnes, hvis du udtrykkeligt bliver opfordret til det i vejledningen.
- Der må kun gennemføres arbejde på apparatet, som er beskrevet i denne vejledning. Henvend dig til et autoriseret serviceværksted eller i tvivlstilfælde til producenten, hvis det ikke er muligt at afhjælpe problemerne.
- Anvend kun originale reservedele og originalt tilbehør til apparatet.
- Foretag aldrig tekniske ændringer på apparatet.
- Forbindelsesledningerne kan ikke skiftes ud. Ved en beskadiget ledning skal hhv. apparatet og bestanddelen bortskaffes.
- Anvend kun apparatet med den transformator, der medfølger ved leveringen.
- Hold stikdåsen og netstikket tørt.
- Netdelen, der er en del af leveringen, samt strømledningernes stikforbindelser er ikke vandtætte, men blot beskyttet mod regn og vandstænk. De må ikke trækkes eller monteres nede i vandet.
- Se ikke direkte ind i lyskilden!

Opstilling



OBS! Farlig elektrisk spænding.

Mulige følger: Død eller alvorlige kvæstelser.

Forholdsregler:

- Træk netstikket ud til alle apparater, der befinder sig i vandet, før du stikker hånden ned i vandet.
- Træk netstikket på apparatet ud inden arbejde på apparatet påbegyndes.
- Ved opstilling over vand skal man overholde en sikkerhedsafstand på mindst 50 cm til brændbart materiale. Sørg for, at projektøren står sikkert. Det er ikke tilladt at overdække apparatet. Brandfare!
- Anbring enheden således, at den ikke er til fare for nogen.

Opsætning med jordspyd(B)

- Jordspyd (2) stikkes helt ned i jorden.
- Apparatet sættes på jordspydet.
- Indstil hældningen af lygten (F).

Opsætning ved påboltning (C)

- Skrue (11) og møtrik (8) løsnes og fjernes.
- Lampen (6) fjernes.
- **Fastgørelse til væggen eller stående (D):** Foden (9) skrues på fast grund eller på en bæredygtig væg. Anvend de medfølgende dyveler (10) og skruer (7). 5 mm-borehul skal bores mindst 35 mm dybt.
- **Fastgørelse i loftet:** Den medleverede dyvel (10) er ikke egnet til fastgørelse i loftet og må derfor ikke anvendes hertil!
- Sæt lygten på og skru den fast. Sørg for, at møtrikken (8) sidder i det lille hul og skruen (11) i det store hul i skrueforbindelsen (12) og griber ind i tapperne (13).
- Indstil hældningen af lygten (F).

Tilslutning (E)

- Forbind tilslutningsledningens stik på lygten med transformatorens stik og stram omløbermøtrikken (14) godt.
- For at tilslutte Lunaqua Maxi LED Solo fjernes koblingsstikket fra transformatoren og lampen tilsluttes direkte.

Ibrugtagning



Achtung! Følsomme elektriske komponenter.

Mulige følger: Apparatet bliver ødelagt.

Beskyttelsesforanstaltninger: Tilslut ikke apparatet til en dæmpbar strømforsyning.



OBS! Farlig elektrisk spænding.

Mulige følger: Død eller alvorlige kvæstelser.

Forholdsregler:

- Træk netstikket ud til alle apparater, der befinder sig i vandet, før du stikker hånden ned i vandet.
- Træk netstikket på apparatet ud inden arbejde på apparatet påbegyndes.



OBS:

Det er ikke muligt at betjene LED-lampen med en dimmer. Lysstyrken i en LED aftager med driftstiden.

Tilslutning: Transformatorens netstik sættes i stikdåsen.

- Kontroller at projektøren virker.

Frakobling: Transformatorens netstik trækkes ud.

Lenseskift (G)



OBS! Farlig elektrisk spænding.

Mulige følger: Død eller alvorlige kvæstelser.

Forholdsregler:

- Træk netstikket ud til alle apparater, der befinder sig i vandet, før du stikker hånden ned i vandet.
- Træk netstikket på apparatet ud inden arbejde på apparatet påbegyndes.

Der er monteret en 30° linse i hver lampe. Linsen kan erstattes af en 10° linse (inkluderet i leverancen).

Sådan gør du:

- Hold lampen fast i foden (15). Hold ikke fast i hættten i enden (16), idet denne ville blive skruet med op.
- Fronthætte (19) omsluttet af læderklude eller en klud (bedre greb!) og drejes af i retning mod uret.
- Ved let bankning fjernes sikkerhedsskiven (18) og linsen (17) fra lampen.
- Udskift linsen og sæt apparatet sammen i omvendt rækkefølge.

Rengøring



OBS! Farlig elektrisk spænding.

Mulige følger: Død eller alvorlige kvæstelser.

Forholdsregler:

- Træk netstikket ud til alle apparater, der befinder sig i vandet, før du stikker hånden ned i vandet.
- Træk netstikket på apparatet ud inden arbejde på apparatet påbegyndes.

Rengør ved behov apparatet med rent vand og en blød børste.

- Pas på, at der ikke kommer fugt ind i apparatet.

Fejl

Fejl	Årsag	Afhjælpning
Lampen lyser ikke	Strømtilførslen er afbrudt	Kontroller strømtilførslen
Lyseffekten tager af	Lampeglasset er snavset	Rengør

Reparation

Netdelen og LED-projektøren kan ikke repareres, hvis ledningerne eller huset beskadiges, og skal derfor udskiftes. Kontakt for din egen sikkerheds skyld en elektriker, hvis du har problemer og spørgsmål.

Opbevaring

Rengør apparatet og kontroller for skader. Opbevares utilgængeligt for børn på et tørt sted.

Bortskaffelse



Dette apparat må ikke bortskaffes som husholdningens affald! Benyt venligst det dertil indrettede tilbagetagelsessystem. Gør apparatet ubrugeligt først ved at skære kablet af.



Oversettelse av den originale bruksanvisningen

Merknader til denne bruksanvisningen

Velkommen til Oase Living Water. Med kjøpet av produktet **Lunaqua Maxi LED** har du gjort et godt valg. Les denne bruksanvisningen nøye og gjør deg kjent med apparatet før du tar det i bruk første gang. Alt arbeid på og med dette apparatet skal gjennomføres etter de anvisninger som foreligger.

Ta hensyn til sikkerhetsanvisningene for riktig og sikker bruk av apparatet.

Ta godt vare på denne bruksanvisningen. Hvis apparatet selges skal bruksanvisningen følge med.

Symboler i denne bruksanvisningen

Symbolene i denne bruksanvisningen har følgende betydning:



Fare for personskade ved farlig elektrisk spenning

Symbolet henviser til en akutt truende fare som kan medføre alvorlige personskader eller død, dersom ikke de nødvendige forholdsregler treffes.



Fare for personskade ved en generell risikokilde

Symbolet henviser til en akutt truende fare som kan medføre alvorlige personskader eller død, dersom ikke de nødvendige forholdsregler treffes.



Viktige anvisninger for feilfri funksjon.

Leveringsomfang

Bilde A	Lunaqua Maxi Antall			Beskrivelse
	Sett 1	Sett 3	Solo	
1	1	3	1	LED-spot inkludert lysenhet og 30°-linse
2	1	3	1	Jordingsspyd
3	1	1		Trafo med tilkoblingskabel
4	1	3	1	Festesett
5	1	3	1	10°-linse for utskiftning

Tilsiktet bruk

Lunaqua Maxi LED, i det etterfølgende kalt "apparat", og alle andre deler i leveransen må bare bli anvendt som følger:

- For bruk i fontener og dammer.
- For bruk over og under vann.
- Drift ved overholdelse av tekniske data.

Sikkerhetstransformatoren må bare brukes ved en omgivelsestemperatur på -10 °C til +40 °C.

- Transformator plasseres i en sikkerhetsavstand på minst 2 m fra vannet .

Sikkerhetsanvisninger

Hvis apparatet brukes på feil måte eller til et formål det ikke er konstruert for, eller hvis sikkerhetsanvisningene ikke følges kan det likevel oppstå fare for personskader og materielle skader.

Dette apparatet kan brukes av barn som er 8 år eller eldre, samt av personer med reduserte fysiske, sensoriske eller mentale begrensninger, eller som mangler erfaring og kunnskap, hvis de er under oppsikt eller har fått opplæring i riktig bruk av apparatet, og forstår farene forbundet med å bruke dette. Barn må ikke leke med apparatet. Rengjøring eller brukervedlikehold må ikke utføres av barn uten at de er under oppsikt.

Farer pga. kombinasjon av vann og elektrisitet

- Kombinasjonen av vann og elektrisitet kan ved ikke forskriftsmessig tilkobling og feil håndtering føre til død eller alvorlige skader pga. elektrisk støt.
- Før du berører vannet, må nettstøpslene for alle apparater som befinner seg i vannet alltid trekkes ut.

Forskriftsmessig elektrisk installasjon

- Elektriske installasjoner må tilsvare nasjonale installasjonsforskrifter og må kun gjennomføres av en fagperson.
- En person teller som elektrofagperson, hvis vedkommende på grunn av faglig utdanning, kunnskap og erfaring er skikket og berettiget til å vurdere og utføre arbeidene vedkommende får tildelt. Arbeidet som fagperson omfatter også å oppdage mulige farer og følge gjeldende regionale og nasjonale normer, forskrifter og bestemmelser.
- Kontakt en elektrofagperson ved spørsmål og problemer.
- Tilkoblingen av apparatet er bare tillatt når de elektriske dataene til apparatet og strømforsyningen stemmer overens. Apparatdataen finner du på typeskiltet på apparatet, på forpakningen og i denne bruksanvisningen.
- Apparatet må være sikret gjennom en jordfeilbryter med en utløserstrøm på maksimalt 30 mA.
- Skjøteledninger og strømfordelere (f. eks. stikkkontaktspredere) må disse være beregnet for utendørs bruk (beskyttet mot vannsprut).
- Transformator plasseres i en sikkerhetsavstand på minst 2 m fra vannet .
- Strømledningen må ikke ha mindre diameter enn gummislangeledninger merket H05RN-F. Skjøteledninger må tilfredsstillende kravene i DIN VDE 0620.
- Beskytt kontakter og koblinger mot fuktighet.
- Apparatet må bare kobles til en forskriftsmessig installert stikkontakt.

Sikker drift

- Ved defekte elektriske ledninger eller hus, må ikke apparatet brukes.
- Aldri bær eller dra apparatet etter ledningen.
- Legg ledningene slik at de er beskyttet mot skader, og slik at ingen kan snuble i dem.
- Åpne huset på apparatet eller tilhørende deler kun hvis det uttrykkelig blir sagt i bruksanvisningen at man skal gjøre det.
- Utfør kun arbeid på dette apparatet som er beskrevet i denne bruksanvisningen. Kontakt autorisert kundeservice eller produsenten ved tvil hvis problemet ikke kan utbedres.
- Bruk kun originale reservedeler og tilbehør for apparatet.
- Utfør aldri tekniske endringer på apparatet.
- Tilkoblingsledningene kan ikke bli erstattet. Dersom en ledning blir skadet må apparatet henholdsvis komponentene bli deponert som avfall.
- Apparatet skal bare drives med den medfølgende transformatoren.
- Hold stikkontakt og støpsel tørre.
- Den medfølgende nettdelen og pluggforbindelsene for strømledningen er ikke vanntette, men kun beskyttet mot regn og vannsprut. Disse må ikke plasseres/monteres i vannet.
- Ikke se direkte inn i lyskilden!

- NO -

Oppstilling



Forsiktig! Farlig elektrisk spenning.

Mulige følger: Død eller alvorlige personskader.

Forholdsregler:

- Før du berører vannet, må nettstøpslene for alle apparater som befinner seg i vannet trekkes ut.
- Trekk ut nettstøpselet før du arbeider på apparatet.
- Ved oppstilling utenfor vann, må det være en sikkerhetsavstand på minst 50 cm fra brennbare materialer. Påse at apparatet står støtt. Apparatet må ikke tildekkes. Brannfare!
- Plasser apparatet slik at det ikke kan utgjøre noen fare for noen.

Monter med jordingsspyd(B)

- Stikk jordingsspydet (2) ned i underlaget i sin fulle lengde.
- Sett apparatet på jordingsspydet.
- Still inn hellingen på lampen (F).

Monter ved å skru fast (C)

- Løsne og fjerne skruen (11) og mutteren (8)
- Ta av lampen (6).
- **Vegg- eller gulvfeste (D):** Sett stativet (9) på fast underlag eller skru det fast på en vegg som tåler vekten. Bruk pluggen (10) og skruen (7) som følger med. Bor et 5 mm hull minst 35 mm dypt.
- **Feste i tak:** Pluggen som følger med (10) er ikke for feste i tak og må ikke benyttes til det!
- Sett på lampen og skru fast. Pass på at mutteren (8) sitter i det lille hullet, skruen (11) med skruetoppen (12) i det store hullet på skruforbindelsen og at de hekter seg i festehaken (13).
- Still inn hellingen på lampen (F).

Koble til (E)

- Koble støpselet fra lampens ledning til kontakten på trafoen og skru til skrumutteren (14) for hånd.
- For å kople til Lunaqua Maxi LED Solo må du ta av overgangskontakten fra trafoen og koble til lampen direkte.

Ta apparatet i bruk



Forsiktig!Ømfintlige elektriske komponenter.

Mulige skader: Apparatet blir ødelagt.

Forholdsregel: Apparatet må ikke kobles til en dimmbar strømforsyning.



Forsiktig! Farlig elektrisk spenning.

Mulige følger: Død eller alvorlige personskader.

Forholdsregler:

- Før du berører vannet, må nettstøpslene for alle apparater som befinner seg i vannet trekkes ut.
- Trekk ut nettstøpselet før du arbeider på apparatet.



Informasjon:

Det er ikke mulig å benytte dimmer for LED-lampene. LED-lampenes lysstyrke avtar etter lengre tids bruk.

Slå på: Sett transformatorens støpsel i stikkkontakten.

- Kontroller funksjonene til lyskasteren.

Slå av: Trekk støpselet ut av stikkkontakten.

Bytte av linse (G):



Forsiktig! Farlig elektrisk spenning.

Mulige følger: Død eller alvorlige personskader.

Forholdsregler:

- Før du berører vannet, må nettstøpslene for alle apparater som befinner seg i vannet trekkes ut.
- Trekk ut nettstøpselet før du arbeider på apparatet.

I hver lampe det montert en 30°-linse. Denne linsen kan byttes ut med en 10°-linse (inkludert i leveransen).

Slik går du frem:

- Fest lampen til foten (15). Ikke ved endekappen (16), da denne ikke vil skru seg med.
- Dekk til frontkappen (19) med en skinnlap eller en klut (gir bedre grep) og skru mot klokkeretningen.
- Fjern beskyttelsesskiven (18) og linsen (17) ved å banke lett på dem.
- Sett deretter apparatet sammen igjen i motsatt rekkefølge.

Rengjøring



Forsiktig! Farlig elektrisk spenning.

Mulige følger: Død eller alvorlige personskader.

Forholdsregler:

- Før du berører vannet, må nettstøpslene for alle apparater som befinner seg i vannet trekkes ut.
- Trekk ut nettstøpselet før du arbeider på apparatet.

Rengjør apparatet ved behov med rent vann og en myk børste.

- Pass på at det ikke kommer fuktighet inn i apparatet.

Funksjonsfeil

Feil	Årsak	Utbedring
Lampen lyser ikke	Strømtilførselen brutt	Kontroller strømtilførselen
Lyskasteren lyser svakt	Lampeglass tilsmusset	Rengjør

Reparasjon

Ved skade på ledning eller hus kan nettdelen og LED-lyskasterne ikke repareres, og må derfor skiftes ut. Ta for din egen sikkerhets skyld kontakt med en elektriker eller forhandleren hvis du skulle ha spørsmål eller problemer!

Oppbevaring

Rengjør apparatet og kontroller for skader. Oppbevar apparatet på et tørt sted utilgjengelig for barn.

Kassering



Apparatet skal ikke kasseres som husholdningsavfall! Bruk de fastsatte ordninger for tilbakelevering. Gjør først apparatet ubrukelig ved å kutte av kableen.



Översättning av originalbruksanvisningen

Information om denna bruksanvisning

Välkommen till OASE Living Water. Med din nya produkt **Lunaqua Maxi LED** har du gjort ett bra val.

Läs igenom bruksanvisningen noggrant före första användningstillfället och ta reda på hur apparaten fungerar. Alla slags arbeten som utförs på denna apparat får endast genomföras enligt föreliggande instruktioner.

Beakta noga säkerhetsanvisningarna, de är en förutsättning för korrekt och säker användning.

Förvara denna bruksanvisning på ett säkert ställe. Om apparaten byter ägare måste även bruksanvisningen följa med.

Symboler i denna bruksanvisning

Symbolerna som används i denna bruksanvisning har följande betydelse:



Risk för personskador på grund av farlig elektrisk spänning

Symbolen står för en överhängande fara, som kan leda till dödsfall eller allvarliga personskador, om inte lämpliga åtgärder vidtas.



Risk för personskador på grund av en allmän riskkälla

Symbolen står för en överhängande fara, som kan leda till dödsfall eller allvarliga personskador, om inte lämpliga åtgärder vidtas.



Viktig upplysning för störningsfri funktion.

Leveransomfattning

Bild A	Lunaqua Maxi Antal			Beskrivning
	Set 1	Set 3	Solo	
1	1	3	1	LED-spotlight inkl. ljuskälla och 30°-lins
2	1	3	1	Jordspett
3	1	1		Transformator med elkabel
4	1	3	1	Monteringsset
5	1	3	1	##10°-lins som kan ersätta den andra linsen

Ändamålsenlig användning

Lunaqua Maxi LED, i fortsättningen kallad "apparat", och alla andra delar som ingår i leveransen får uteslutande användas enligt följande:

- För användning i springbrunnar och dammar.
- För användning över och under vattenytan.
- Drift under iakttagande av tekniska data.

Säkerhetstransformatorn får endast användas vid en omgivningstemperatur mellan -10 °C och +40 °C.

- Installera transformatorn med minst 2 m säkerhetsavstånd till vattnet.

Säkerhetsanvisningar

Det kan utgå fara för personer och materiella värden från den här enheten om den används på ett olämpligt sätt eller i strid mot det avsedda användningssyftet, eller om säkerhetsanvisningarna inte följs.

Den här enheten kan användas av barn som är 8 år eller äldre samt av personer med sänkt fysisk, sensorisk eller mental förmåga eller brist på erfarenhet och kunskap förutsatt att de hålls under uppsikt eller instrueras i hur de använder enheten säkert samt de risker som kan uppstå. Barn får inte leka med enheten. Rengöring och användarunderhåll får inte utföras av barn utan uppsikt.

Faror vid kombination av vatten och elektricitet

- Om anslutningen inte har utförts på föreskrivet sätt eller om apparaten hanteras på olämpligt sätt kan kombinationen av vatten och elektricitet leda till dödsolyckor eller allvarliga personskador pga. elektriska slag.
- Innan du doppar ned handen i vattnet måste du alltid dra ut stickkontakten till all utrustning som befinner sig i vatt-net.

Elektrisk installation enligt föreskrift

- Elektriska installationer måste ha utförts i enlighet med nationella bestämmelser och får endast utföras av en behö-rig elinstallatör.
- En behörig elinstallatör är en person som till följd av sin yrkesutbildning, kunskap och erfarenhet både kan och är berättigad att bedöma och genomföra tilldelade arbetsuppgifter. Sådana arbetsuppgifter som utförs av behörig per-sonal omfattar även förmågan att identifiera möjliga faror samt att beakta gällande regionala och nationella standar-der, föreskrifter och bestämmelser.
- Om frågor eller problem uppstår måste du kontakta en elinstallatör.
- Apparaten får endast anslutas om de elektriska data som gäller för apparaten stämmer överens med strömförsörj-ningen. Apparats data anges på skygglådan på apparaten, på förpackningen eller i denna bruksanvisning.
- Apparaten måste vara ansluten till en jordfelsbrytare vars dimensionerade felström uppgår till max. 30 mA.
- Förlängningskablar och strömfördelare (t ex grenuttag) måste vara godkända för användning utomhus (dropptäta).
- Installera transformatorn med minst 2 m säkerhetsavstånd till vattnet.
- Elkablarnas area får inte vara mindre än arean i gummikabel med beteckningen H05RN-F. Förlängningskablar måste uppfylla kraven som ställs i DIN VDE 0620.
- Skydda stickkontakter från fukt.
- Anslut endast apparaten till ett vägguttag som installerats enligt gällande föreskrifter.

Säker drift

- Apparaten får inte användas om elkablarna eller kåpan är defekta.
- Bär inte och dra inte apparaten i elkabeln.
- Dra kablarna så att de är skyddade och inte kan skadas, och att ingen kan snava över dem.
- Öppna apparatens kåpa eller tillhörande delar endast när du uttryckligen uppmanas till detta i bruksanvisningen.
- Genomför endast arbeten på apparaten, som beskrivs i denna anvisning. Kontakta en behörig kundtjänstverkstad, eller ev. tillverkaren, om vissa problem inte kan åtgärdas.
- Använd endast original reservdelar och tillbehör till apparaten.
- Genomför inte tekniska ändringar på apparaten.
- Elkablarna kan inte bytas ut. Om en kabel har skadats måste apparaten eller komponenten skrotas.
- Använd apparaten endast med transformatorn som följer med.
- Se till att uttaget och stickkontakten alltid hålls torra.
- Nätdelen och nätkablarnas skarvkopplingar som ingår i leveransen är inte vattentäta, utan endast regn- och dropp-täta. Dessa får inte dras eller monteras under vattenytan.
- Titta inte direkt in i ljuskällan!

Installation



Varning! Farlig elektrisk spänning.

Möjliga följder: Dödsolyckor eller allvarliga personskador.

Skyddsåtgärder:

- Innan du doppar ned handen i vattnet måste du alltid dra ut stickkontakten till all utrustning som befinner sig i vattnet.
- Dra alltid ut stickkontakten innan du utför arbeten på apparaten.
- Vid installation utanför vattnet krävs ett säkerhetsavstånd på minst 50 cm från brännbart material. Se till att apparaten monteras stabilt. Apparaten får inte täckas över. Brandfara!
- Positionera apparaten så att den inte utgör någon fara för andra personer.

Installation med jordspett (B)

- Tryck ner hela jordspettet (2) i marken.
- Sätt apparaten på jordspettet.
- Ställ in lampans lutning (F).

Installation med fastskruvning (C)

- Lossa och ta av skruven (11) och muttern (8).
- Ta av lampans (6).
- **Montera på vägg eller golv (D):** Skruva fast uppställningsfoten (9) på ett fast underlag eller en tillräckligt stabil vägg. Använd den medföljande pluggen (10) och skruven (7). Borra ett 5 mm stort hål som är minst 35 mm djupt.
- **Montera på innertak:** Den medföljande pluggen (10) är inte godkänd för montering på innertak och får därför inte användas!
- Sätt in lampans och skruva fast den. Se till att muttern (8) sitter fast i det mindre hålet samt att skruven (11) och skruvskyddet (12) sitter fast i det större hålet i skruvkopplingen och griper in i snäppfästet (13).
- Ställ in lampans lutning (F).

Ansluta apparaten (E)

- Anslut stickkontakten på lampans anslutningsledning till uttaget på transformatorn och dra sedan åt överfallsmuttern (14) för hand.
- För att ansluta Lunaqua Maxi LED Solo måste övergångskontakten tas av från transformatorn och lampans därefter anslutas direkt.

Driftstart



Varning! Känsliga elektriska komponenter.

Möjliga följder: Apparaten kan förstöras.

Skyddsåtgärder: Anslut inte apparaten till en dimmbar strömkälla.



Varning! Farlig elektrisk spänning.

Möjliga följder: Dödsolyckor eller allvarliga personskador.

Skyddsåtgärder:

- Innan du doppar ned handen i vattnet måste du alltid dra ut stickkontakten till all utrustning som befinner sig i vattnet.
- Dra alltid ut stickkontakten innan du utför arbeten på apparaten.



Obs!

En LED-lampa kan inte kopplas via en dimmer. Ljusstyrkan från en LED blir svagare efter längre tids drift.

Slå på apparaten: Anslut transformatorns stickkontakt till stickuttaget.

- Kontrollera att strålkastarna fungerar.

Slå ifrån apparaten: Dra ut transformatorns stickkontakt.

Byta ut linsen (G)



Varning! Farlig elektrisk spänning.

Möjliga följder: Dödsolyckor eller allvarliga personskador.

Skyddsåtgärder:

- Innan du doppar ned handen i vattnet måste du alltid dra ut stickkontakten till all utrustning som befinner sig i vattnet.
- Dra alltid ut stickkontakten innan du utför arbeten på apparaten.

I varje lampa finns en 30°-lins. Denna lins kan bytas ut mot en 10°-lins (medföljer).

Gör så här:

- Håll fast lampan vid foten (15). Håll inte fast i täcklocket (16) eftersom det annars kommer att lossna.
- Håll fast frontringen (19) med en lädertrasa eller en duk (för bättre grepp) och vrid sedan av i motsols riktning.
- Slå lätt på skyddsskivan (18) och linsen (17) så att de kan tas ut ur lampan.
- Byt ut linsen och montera sedan samman apparaten i omvänd följd.

Rengöring



Varning! Farlig elektrisk spänning.

Möjliga följder: Dödsolyckor eller allvarliga personskador.

Skyddsåtgärder:

- Innan du doppar ned handen i vattnet måste du alltid dra ut stickkontakten till all utrustning som befinner sig i vattnet.
- Dra alltid ut stickkontakten innan du utför arbeten på apparaten.

Rengör apparaten vid behov med rent vatten och en mjuk borste.

- Se till att ingen fukt tränger in i apparaten.

Störningar

Störning	Orsak	Åtgärd
Lampan lyser inte	Strömförsörjningen har brutits	Kontrollera strömförsörjningen
Lampans prestanda försämras	Lampglaset är smutsigt	Rengör

Reparation

Om kablar eller kåpan har skadats kan nätdelen och LED-strålkastarna inte repareras och måste därför bytas ut. Om frågor eller problem uppstår måste du för din egen säkerhets skull kontakta en behörig elinstallatör eller din återförsäljare.

Förvaring

Rengör apparaten och kontrollera om den har skadats. Förvara apparaten på en torr plats utom räckhåll för barn.

Avfallshantering



Denna apparat får inte kastas i hushållssoporna! Lämna in apparaten till ett erkänt samlingsställe. Klipp av kabeln så att apparaten inte längre kan tas i drift.

Alkuperäisen käyttöohjeen käännös

Ohjeita tähän käyttöohjeeseen

Tervetuloa OASE Living Water -yritykseen. Tällä ostoksella **Lunaqua Maxi LED** olette tehnyt hyvän valinnan.

Lukekaa tämä käyttöohje huolellisesti läpi ennen laitteen ensimmäistä käyttöä ja tutustukaa laitteeseen. Kaikki tätä laitetta koskevat työt ja työt tällä laitteella saa suorittaa vain kyseessä olevan ohjeen mukaan.

Noudattakaa ehdottomasti oikean ja turvallisen käytön ohjeita.

Säilyttäkää tämä käyttöohje huolellisesti! Jos laite vaihtaa omistajaa, antakaa käyttöohje eteenpäin.

Tämän ohjeen symbolit

Tässä käyttöohjeessa käytetyillä symboleilla on seuraavanlainen merkitys:



Henkilövahinkojen vaara vaarallisen sähköjännitteen johdosta

Symboli kiinnittää huomiota välittömästi uhkaavaan vaaraan, jonka seurauksena voi olla kuolema tai loukkaantuminen, kun tarvittaviin toimenpiteisiin ei ole ryhdytty.



Henkilövahinkojen vaara yleisten vaaralähteiden johdosta

Symboli kiinnittää huomiota välittömästi uhkaavaan vaaraan, jonka seurauksena voi olla kuolema tai loukkaantuminen, kun tarvittaviin toimenpiteisiin ei ole ryhdytty.



Tärkeä ohje häiriöttömään toimintaan.

Toimituksen sisältö

Kuva A	Lunaqua Maxi Määrä			Kuvaus
	Sarja 1	Sarja 3	Solo	
1	1	3	1	LED-kohdevalaisin mukaan lukien lamppu ja 30°-linssi
2	1	3	1	Maavarras
3	1	1		Muuntaja ja liitosjohto
4	1	3	1	Kiinnityssarja
5	1	3	1	10°-linssi vaihtoa varten

Määräystenmukainen käyttö

Lunaqua Maxi LED, nimitetään jatkossa "laitteeksi", ja kaikkia muita toimituksen osia saadaan käyttää yksinomaan, kuten seuraavassa esitetään:

- Suihkukaivoissa ja lammikoissa käyttöä varten.
- Veden ylä- ja alapuolella käyttöä varten.
- Teknisten tietojen käyttö ja noudattaminen.

Suojamuuntajaa saa käyttää ainoastaan ympäristön lämpötila ollessa -10 °C - +40 °C.

- Aseta muuntaja paikoilleen vähintään 2 m:n turvaetäisyydelle vedestä.

Turvaohjeet

Tämä laite voi aiheuttaa vaaraa henkilöille ja esineille, jos laitetta käytetään epäasianmukaisesti tai käyttötarkoituksen vastaisesti tai jos turvallisuusohjeita ei oteta huomioon.

Tätä laitetta saavat käyttää yli 8-vuotiaat lapset, sekä henkilöt, joiden fyysiset, aistimelliset tai henkiset kyvyt ovat vähentyneet tai joilla ei ole tarvittavaa kokemusta ja tietoa, vain valvonnan alaisina ja kun heille on annettu opastusta laitteen turvallisesta käytöstä ja kun he ymmärtävät laitteen käytöstä mahdollisesti seuraavat vaarat. Lapset eivät saa leikkiä laitteella. Puhdistus ja käyttäjän suorittama huolto eivät saa tapahtua lasten toimesta ilman valvontaa.

Veden ja sähkön yhdistämisen aiheuttamat vaarat

- Veden ja sähkön yhdistämisen aiheuttama sähköisku voi johtaa kuolemaan tai vakavaan tapaturmaan, ellei sähköä liitetä määräysten mukaisesti tai jos yhdistelmää käytetään asiattomalla tavalla.
- Vedä aina kaikkien vedessä olevien laitteiden virtapistokkeet irti, ennen kuin olet kosketuksessa veden kanssa.

Määräystenmukainen sähköasennus

- Sähköasennusten täytyy vastata maakohtaisia asennusmääräyksiä ja ne saa suorittaa vain sähköalan ammattilainen.
- Sähköalan ammattilainen on henkilö, joka ammatillisen koulutuksen, tietojen ja kokemuksen perusteella on kykenevä ja oikeutettu arvioimaan ja suorittamaan hänelle annettuja töitä. Ammattilaisena työskentelyyn kuuluu myös mahdollisten vaarojen tunnistaminen sekä noudatettavien paikallisten ja maakohtaisten normien, sääntöjen ja määräysten huomioinnottaminen.
- Kysymyksissä ja ongelmassa voi kääntyä sähköalan ammattilaisen puoleen.
- Laitteen liitäntä on sallittua vain, kun laitteen ja virransyötön sähköiset tiedot vastaavat toisiaan. Laitetiedot ovat laitteen tyyppikilvessä, pakkauksessa tai tässä käyttöohjeessa.
- Laite on varmistettava vikavirtasuojalaitteistolla, jonka nimellisvikavirta on enintään 30 mA.
- Pidennysjohtojen ja virranjakajien (esim. pistorasiarimojen) on oltava ulkokäyttöön sopivia.
- Aseta muuntaja paikoilleen vähintään 2 m:n turvaetäisyydelle vedestä.
- Verkkojohtojen läpileikkaus ei saa olla pienempi kuin kumiletkujohtojen, joissa on lyhenne H05RN-F. Jatkojohtojen on vastattava standardin DIN VDE 0620 vaatimuksia.
- Suojaa pistokeliitännät kosteudelta.
- Liitä laite vain määräystenmukaisesti asennettuun pistorasiaan.

Turvallinen käyttö

- Laitetta ei saa käyttää, jos sähköjohdot tai kotelo ovat viallisia.
- Laitetta ei saa kantaa tai vetää sähköjohdosta.
- Johdot on asennettava vaurioilta suojattuina ja on kiinnitettävä huomiota siihen, että kukaan ei kompastu niihin.
- Laitteen kotelon tai siihen kuuluvat osat saa avata vain silloin, kun käyttöohjeessa nimenomaisesti kehoitetaan näin tekemään.
- Laitteelle saa suorittaa vain sellaisia töitä, kuin tässä käyttöohjeessa on kuvattu. Jos ongelmia ei voi ratkaista, on käännettävä valtuutetun asiakaspalvelupisteen tai epäselvässä tapauksessa valmistajan puoleen.
- Laitteessa saa käyttää vain alkuperäisiä varaosia ja lisätarvikkeita.
- Laitteeseen ei koskaan saa tehdä teknisiä muutoksia.
- Verkkojohdon vaihtaminen uuteen ei ole mahdollista. Laite tai osa tulee poistaa käytöstä, jos johto on vahingoittunut.
- Käytä laitetta vain toimitukseen sisältyvän muuntajan kanssa.
- Pidä pistorasia ja verkkopistoke kuivana.
- Toimitukseen sisältyvä verkko-osa sekä sähköjohtojen pistoliitokset eivät ole vesitiiviit, vaan ainoastaan suojattu sade- ja roiskevedeltä. Niitä ei saa vetää veteen eikä asentaa siellä.
- Älä katso suoraan säteeseen!

Asennus



Huomio! Vaarallinen sähköjännite.

Mahdollisia seuraamuksia: Kuolema tai vaikea loukkaantuminen.

Suojatoimenpiteet:

- Irrota kaikkien vedessä olevien laitteiden verkkopistokkeet ennen kuin kosket veteen.
- Ennen työskentelyä laitteella irrota laitteen verkkopistoke.
- Asennettaessa veden yläpuolelle on pidettävä vähintään 50 cm:n turvaväli palavaan materiaaliin. Varmista, että laite on asetettu turvallisesti paikalleen. Laitetta ei saa peittää. Palovaara!
- Sijoita laite niin, että se ei aiheuta vaaratilannetta kenellekään.

Kokoa maavartaan (B) kanssa

- Pistä maavarras (2) koko pituudeltaan maahan.
- Aseta laite maavartaan päälle.
- Säädä valaisimen kaltevuus ().

Kokoa ruuvaamalla kiinni (C)

- Avaa ruuvi (11) ja mutteri (8) ja poista ne.
- Irrota valaisin (6).
- **Kiinnitys seinään tai alustaan (D):** Kiinnitä jalusta (9) ruuvilla kiinteään alustaan tai kantokykyiseen seinään. Käytä mukana tullutta tulppaa (10) ja ruuvia (7). Poraa 5 mm porausreikä vähintään 35 mm syvälle.
- **Kiinnitys kattoon:** Mukana tullutta tulppaa (10) ei ole hyväksytty kattokiinnitykseen eikä sitä saa siihen käyttää!
- Kiinnitä valaisin ja ruuvaa tiukka. Varmista, että mutteri (8) on ruuviliitännän pienessä porauksessa ja ruuvi (11) ruuvinkannan (12) kanssa isossa porauksessa ja lukituskärjet tarttuvat (13).
- Säädä valaisimen kaltevuus (F).

Kytkeminen (E)

- Yhdistä liitäntäjohdon pistoke valaisimella pistorasiaan muuntajalla ja kiristä liitosmutteri (14) käsitiukkuuteen.
- Liitääkseeni Lunaqua Maxi LED Solon poista ohituspistoke muuntajasta ja liitä valaisin suoraan.

Käyttöönotto



Huomio! Herkkiä sähköisiä osia.

Mahdollinen seuraus: Laite rikkoutuu.

Suojatoimenpide: Älä kiinnitä laitteeseen himmentimellistä sähkövirran syöttöä.



Huomio! Vaarallinen sähköjännite.

Mahdollisia seuraamuksia: Kuolema tai vaikea loukkaantuminen.

Suojatoimenpiteet:

- Irrota kaikkien vedessä olevien laitteiden verkkopistokkeet ennen kuin kosket veteen.
- Ennen työskentelyä laitteella irrota laitteen verkkopistoke.



Ohje:

LED-lamppua ei voi käyttää himmentimessä. LED-lampun valonvoimakkuus vähenee käyttöiän myötä.

Päällekytkentä: Työnnä muuntajan verkkopistoke pistorasiaan.

- Tarkasta valonheittimen toiminta.

Poiskytkentä: Irrota muuntajan verkkopistoke.

Linssin vaihtaminen (G):



Huomio! Vaarallinen sähköjännite.

Mahdollisia seuraamuksia: Kuolema tai vaikea loukkaantuminen.

Suojatoimenpiteet:

- Irrota kaikkien vedessä olevien laitteiden verkkopistokkeet ennen kuin kosket veteen.
- Ennen työskentelyä laitteella irrota laitteen verkkopistoke.

Jokaiseen valaisimeen on asennettu 30°-linssi. Linssin paikalle voidaan vaihtaa 10°-linssi (sisältyy pakkaukseen).

Toimi näin:

- Pidä valaisimen jalasta (15) kiinni. Ei päätykappaleesta (16), sillä se kiertyisi mukana.
- Kierrä säämiskä tai liina etukappaleen (19) ympärille (paremman otteen vuoksi!) ja kierrä vastapäivään.
- Poista suojalevy (18) ja linssi (17) valaisimesta kevyesti kopauttamalla.
- Vaihda linssi ja kokoa valaisin jälleen päinvastaisessa järjestyksessä.

Puhdistus



Huomio! Vaarallinen sähköjännite.

Mahdollisia seuraamuksia: Kuolema tai vaikea loukkaantuminen.

Suojatoimenpiteet:

- Irrota kaikkien vedessä olevien laitteiden verkkopistokkeet ennen kuin kosket veteen.
- Ennen työskentelyä laitteella irrota laitteen verkkopistoke.

Puhdista laite tarvittaessa kirkkaalla vedellä ja pehmeällä harjalla.

- Varmista, ettei laitteeseen pääse kosteutta.

Häiriöt

Häiriö	Syy	Apu
Lamppu ei pala	Virransyöttö keskeytetty	Tarkasta virransyöttö
Valaistusteho vähenee	Lampun lasi likaantunut	Puhdistus

Korjaus

Verkko-osaa ja LED-valonheitintä ei voi korjata johtojen tai kotelon vaurioituessa ja tästä syystä ne on vaihdettava uusiin. Jos Sinulla on kysymyksiä tai ongelmia, käänny oman turvallisuutesi vuoksi sähköalan asiantuntijan tai jälleenmyyjäsi puoleen!

Varastointi

Puhdista laite ja tarkasta vaurioiden varalta. Säilytä poissa lasten ulottuvilta kuivassa paikassa.

Hävittäminen



Tätä laitetta ei saa hävittää kotitalousjätteenä! Käyttäkää siihen tarkoitukseen varattua palautusjärjestelmää. Tehkää sitä ennen laite käyttökelvottomaksi katkaisemalla kaapeli.

Az eredeti használati útmutató fordítása

Információk ehhez a használati útmutatóhoz

Üdvözljük az OASE Living Water nevében. Ön ezen termék **Lunaqua Maxi LED** megvásárlásával jó döntést hozott. Az első használatba vétel előtt olvassa el gondosan a használati útmutatót és ismerkedjen meg a készülékkel. Az készülékkel, vagy a készüléken végzett bármilyen munka esetén tartsa be a jelen útmutatóban leírtakat. A készülék helyes és biztonságos használata érdekében feltétlenül vegye figyelembe a biztonsági előírásokat. Őrizz meg gondosan a jelen használati útmutatót. Ha másnak adja a készüléket, adja oda ezt a használati útmutatót is.

A jelen útmutatóban használt szimbólumok

A jelen használati útmutatóban használt szimbólumok jelentése a következő:



Áramütésveszély! Veszélyes elektromos feszültség, mely súlyos személyi sérülést okozhat.

A szimbólum közvetlen veszély kockázatára utal, mely a megfelelő óvintézkedések megtétele nélkül súlyos, vagy halálos kimenetelű sérüléssel és járhat.



Általános veszélyforrás: személyi sérülés veszélye

A szimbólum közvetlen veszély kockázatára utal, mely a megfelelő óvintézkedések megtétele nélkül súlyos, vagy halálos kimenetelű sérüléssel és járhat.



Fontos útmutató a zavarmentes működéshez.

Csomagolás

A ábra	Lunaqua Maxi Darabszám			Leírás
	1. készlet	3. készlet	Önma-gában	
1	1	3	1	LED-Spot izzóval és 30°-os lencsével
2	1	3	1	Földbe szúrható rögzítőnyárs
3	1	1		Trafo csatlakozókábellel
4	1	3	1	Rögzítőkészlet
5	1	3	1	10°-os lencse, cseréhez

Rendeltetészerű használat

Lunaqua Maxi LED, a továbbiakban "készülék", és a csomagolásban található minden más (alkat)rész kizárólag csak a következőképpen használható:

- Szökőkutakhoz és tavakhoz használható.
- Szárazföldi és vízi használatra.
- Üzemeltetés a műszaki adatok betartása mellett.

A biztonsági transzformátort csak -10 °C és 40 °C közötti környezeti hőmérséklet esetén szabad használni.

- A transzformátort a víztől legalább 2m-es biztonságos távolságban felállítani.

Biztonsági utasítások

A készülékből veszélyek indulhatnak ki személyekre és dologi értékekre, ha a készüléket szakszerűtlenül, ill. nem a használati célnak megfelelően alkalmazzák, vagy ha nem veszik figyelembe a biztonsági utasításokat.

A jelen készüléket 8 évesnél idősebb gyermekek, valamint csökkent fizikai, érzékszervi vagy mentális képességű, ill. hiányos tapasztalattal és megfelelő tudással rendelkező személyek kezelhetik, ha felügyelet alatt állnak, vagy a készülék biztonságos használata vonatkozásában eligazításban részesültek, és megértették az ebből eredő veszélyeket. Gyermekek nem játszhatnak a készülékkel. Tisztítást és a felhasználó által végzendő karbantartási munkákat nem végezhetnek olyan gyermekek, akik nem állnak felügyelet alatt.

Veszélyek a víz és elektromosság kombinációja által

- A víz és elektromosság kombinációja nem előírászerű csatlakoztatás vagy szakszerűtlen kezelés esetén áramütés miatti halálhoz vagy súlyos sérülésekhez vezethet.
- Mielőtt a vízbe nyúlna, feszültségmentesítse az összes vízben lévő készüléket.

Előírászerű elektromos telepítés

- Az elektromos szerelési munkálatoknak meg kell felelniük a létesítésre vonatkozó nemzeti rendelkezéseknek, és ezeket kizárólag villamossági szakember végezheti el.
- Egy személy akkor számít villamossági szakembernek, ha szakmai képzése, ismeretei és tapasztalatai alapján képes és jogosult a rábízott munkát felmérni és elvégezni. A szakembernek képesnek kell lennie a lehetséges veszélyek felismerésére, valamint a vonatkozó regionális és nemzeti szabványok, előírások és rendelkezések betartására is.
- Kérdések és problémák esetén forduljon villamossági szakemberhez.
- A készülék csatlakoztatása csak akkor megengedett, ha a készülék és az áramellátás elektromos adatai megegyeznek. A készülék adatai a típustáblán, a csomagoláson vagy ebben az útmutatóban találhatóak meg.
- A készüléket 30 mA névleges áramerősségű hibaáram-védelemmel kell ellátni.
- A hosszabbító (pl. elosztóléc) és az elosztó meg kell hogy feleljen a szabadban történő felhasználás feltételeinek (fröccsenés-védelemmel ellátva).
- A transzformátort a víztől legalább 2m-es biztonságos távolságban felállítani.
- A hálózati csatlakozóvezetékeknek nem szabad a H05RN-F jelölésű gumi tömlővezetékknél kisebb keresztmetszettel rendelkezniük. A hosszabbító vezetékeknek eleget kell tenniük a DIN VDE 0620 követelményeinek.
- A csatlakozókat védje a nedvességtől.
- A készüléket csak előírászerűen telepített dugaszolóaljzatról működtesse.

Biztonságos működés

- Sérült elektromos vezetékek vagy sérült ház esetén a készüléket tilos üzemeltetni.
- Ne hordozza vagy húzza a készüléket a csatlakozó vezetéknel fogva!
- A vezetékeket sérülésektől védetten fektesse le és ügyeljen arra, hogy senki ne eshessen el bennük.
- Csak akkor nyissa fel a készülék vagy a hozzá tartozó részek házát, ha erre az útmutató kifejezetten felszólítja.
- Csak olyan munkálatokat végezzen a készüléken, amelyek a jelen útmutatóban ismertetve vannak. Forduljon felhatalmazott ügyfélszolgálati ponthoz vagy kétség esetén a gyártóhoz, ha az adott probléma nem szüntethető meg.
- Kizárólag eredeti pótalkatrészeket és tartozékokat használjon a készülékhez.
- Soha ne végezzen műszaki változtatásokat a készüléken.
- A csatlakozóvezeték nem cserélhető ki. Egy sérült vezeték esetén a készüléket ill. az alkotórészeit ártalmatlanítani kell.
- A készüléket csak a szállított transzformátorral üzemeltesse.
- A csatlakozót és az aljzatot tartsa szárazon.
- A készülékkel együtt leszállított tápegység és a villamos vezetékek dugós csatlakozásai nem vízállóak; azok csupán eső- és fröccsenővíz ellen védettek. Ezért azokat nem szabad vízben elvezetni, ill. felszerelni.
- Nem szabad közvetlenül a fényforrásba nézni!

Elhelyezés



Figyelem! Vesélyes elektromos feszültség.

Lehetséges következmények: halálos vagy súlyos sérülések.

Övintézkedések:

- Mielőtt belenyúl a vízbe, mindig húzza ki a vízben található összes készülék hálózati dugaszát.
- A készüléken való munkavégzés előtt húzza ki a dugót a konnektorból.

- Víz feletti felállítás esetén legalább 50 cm-es biztonsági távolságot kell tartani az éghető anyagoktól. Ügyelni kell a stabil helyzetre. A készüléket nem szabad letakarni. Tűzveszély!
- Úgy helyezze el a készüléket, hogy az senkit ne veszélyeztessen.

Felállítás földbe szűrhető cövekkel (B)

- A cöveket (2) teljes hosszában szúrja le a földbe.
- Helyezze a készüléket a cövekre.
- Állítsa be a lámpa hajlásszögét (F).

Felállítás rácsavarással (C)

- Oldja meg és távolítsa el a csavart (11) és anyát (8).
- Vegye le a lámpát (6).
- **Fali-, vagy padló-rögzítés (D):** A lábazatot (9) állítsa szilárd alapra vagy megfelelő teherbírású falra csavarozza fel. Alkalmazza a mellékelt tiplit (10) és csavart (7). Fúrjon legalább 35 mm mély 5 mm-es furatot.
- **Plafonrögzítés:** A mellékelt tiplit (10) plafonra való rögzítésre nem alkalmas és erre nem használható!
- Helyezze fel és rögzítse a lámpát. Ügyeljen arra, hogy a kisméretű furatban lévő anya (8) és a csavarkötés (11) nagyméretű furatában csavarkupak (12) jól illeszkedjen a tartóelemekhez (13).
- Állítsa be a lámpa hajlásszögét (F).

Csatlakoztatás (E)

- A csatlakozóvezetékét kösse össze a lámpával és a trafó aljzatával és kézzel húzza meg a hollandi anyát (14).
- A Lunaqua Maxi LED Solo csatlakoztatásához vegye le az áthidaló-dugót a trafóról és közvetlenül csatlakoztassa a lámpát.

Üzembe helyezés



Figyelem! Érzékeny elektromos alkatrészek.

Lehetséges következmény: A készülék tönkremegy.

Övintézkedés: Tilos a készüléket fokozatmentesen állítható áramforrásra kapcsolni.



Figyelem! Vesélyes elektromos feszültség.

Lehetséges következmények: halálos vagy súlyos sérülések.

Övintézkedések:

- Mielőtt belenyúl a vízbe, mindig húzza ki a vízben található összes készülék hálózati dugaszát.
- A készüléken való munkavégzés előtt húzza ki a dugót a konnektorból.



Útmutatás:

A LED-lámpát nem lehetséges fényszabályozón működtetni. A LED-ek fényerőssége csökken a üzemelési időtartam növekedésével.

Bekapcsolás: A trafó hálózati csatlakozóját illessze be a konnektorba.

- Ellenőrizze a fényszóró működését.

Kikapcsolás: Áramátalakító hálózati csatlakozó kihúzása.

Lencse-csere (G)



Figyelem! Veszélyes elektromos feszültség.

Lehetséges következmények: halálos vagy súlyos sérülések.

Övintézkedések:

- Mielőtt belenyúl a vízbe, mindig húzza ki a vízben található összes készülék hálózati dugaszát.
- A készüléken való munkavégzés előtt húzza ki a dugót a konnektorból.

Minden lámpa tartalmaz egy 30°-os lencsét. Ezt a lencsét ki lehet cserélni egy 10°-os lencsére (benne van a csomagban).

Ez az alábbiak szerint végezhető el:

- A lábánál (15) fogja meg a lámpát. Ne a végkupaknál (16), mivel ez is letekeredne.
- Az első kupakot (19) tekerje körbe bőrdarabbal, vagy kendővel (jobb fogás!) és óramutató járásával ellenkező irányban tekerje le.
- Enyhe megkopogtatással távolítsa el a védőlemezt (18) és a lencsét (17) a lámpából.
- Cserélje ki a lencsét és a szétszerelés lépéseivel ellenkező sorrendben szerelje össze a lámpát.

Tisztítás



Figyelem! Veszélyes elektromos feszültség.

Lehetséges következmények: halálos vagy súlyos sérülések.

Övintézkedések:

- Mielőtt belenyúl a vízbe, mindig húzza ki a vízben található összes készülék hálózati dugaszát.
- A készüléken való munkavégzés előtt húzza ki a dugót a konnektorból.

A készüléket lehetőség szerint tiszta vízzel és puha kefével tisztítsa.

- Ügyeljen arra, hogy ne jusson nedvesség a készülékbe.

Üzemzavarok

Üzemzavar	Ok	Megoldás
A lámpa nem világít	Az áramellátás megszakadt	Ellenőrizze az áramellátást
A világítóteljesítmény csökken	A lámpaüveg koszos	Végezzen tisztítást

Javítás

A tápegység és a LED-fényszóró a vezetékek vagy a ház sérülése esetén nem javítható, és azokat ezért ki kell cserélni. Kérdések és problémák esetén saját biztonsága érdekében forduljon villamosági szakemberhez vagy szakkereskedőjéhez!

Tárolás

Tisztítsa meg a készüléket és ellenőrizze, hogy nem sérült-e. Gyermekek elől elzárva, száraz helyen tárolja.

Megsemmisítés



Ne a háztartási hulladékkal együtt ártalmatlanítsa a készüléket! Ehhez az erre kijelölt visszavételi helyeket használja. Előtte a kábel levágásával tegye használhatatlanná a készüléket.

Tłumaczenie oryginalnej instrukcji użytkownika

Przedmowa do instrukcji użytkownika

Witamy w OASE Living Water. Kupując **Lunaqua Maxi LED**, dokonali Państwo dobrego wyboru.

Przed pierwszym uruchomieniem urządzenia należy uważnie przeczytać instrukcję użytkownika i zapoznać się z zasadą działania urządzenia. Wszystkie prace dotyczące tego urządzenia mogą być wykonywane tylko zgodnie z zaleceniami dostarczonej instrukcji.

Bezwzględnie przestrzegać przepisów bezpieczeństwa pracy w odniesieniu do prawidłowego i bezpiecznego użytkownika.

Instrukcję użytkownika należy przechowywać w bezpiecznym miejscu. W przypadku sprzedaży urządzenia nowemu właścicielowi należy przekazać również instrukcję użytkownika.

Symbole w niniejszej instrukcji

Symbole zastosowane w niniejszej instrukcji użytkownika mają następujące znaczenie:



Zagrożenie wypadkowe dla ludzi przez niebezpieczne napięcie elektryczne.

Symbol ten wskazuje na bezpośrednio występujące zagrożenie, które może spowodować śmierć lub ciężkie obrażenia, jeżeli nie zostaną podjęte stosownie działania zabezpieczające.



Zagrożenie dla ludzi ze strony niebezpiecznego napięcia elektrycznego.

Symbol ten wskazuje na bezpośrednio występujące zagrożenie, które może spowodować śmierć lub ciężkie obrażenia, jeżeli nie zostaną podjęte stosownie działania zabezpieczające.



Ważna wskazówka na dla bezusterkowego działania.

Zakres dostawy

Rysunek A	Lunaqua Maxi Ilość			Opis
	Zestaw 1	Zestaw 3	Solo	
1	1	3	1	Punkt świetlny, zawierający diodę LED i soczewkę 30°
2	1	3	1	Pręt do wbicia do ziemi
3	1	1		Transformator z kablem połączeniowym
4	1	3	1	Zestaw mocujący
5	1	3	1	Rezerwowa soczewka 10° do wymiany

Zastosowanie zgodne z przeznaczeniem

Lunaqua Maxi LED, zwany dalej "Urządzeniem", oraz wszystkie pozostałe części objęte zakresem dostawy mogą być używane wyłącznie w następujący sposób:

- Do stosowania w instalacjach fontannowych i stawach.
- Do stosowania nad i pod wodą.
- Eksploatacja w warunkach zgodnych z danymi technicznymi.

Transformator zabezpieczający wolno użytkować tylko w zakresie temperaturze otoczenia od -10 °C do +40 °C.

- Transformator należy ustawiać w bezpiecznym odstępnie, wynoszącym co najmniej 2 m od wody.

Przepisy bezpieczeństwa

Urządzenie to może stanowić zagrożenie dla osób i dóbr materialnych, jeżeli będzie użytkowane nieprawidłowo, niezgodnie z jego przeznaczeniem albo sprzecznie z przepisami bezpieczeństwa.

Urządzenie może być używane przez dzieci od 8 lat i ponadto przez osoby o ograniczonych fizycznych i umysłowych zdolnościach, albo nie posiadających niezbędnego doświadczenia i wiedzy, gdy będą one pod nadzorem osoby odpowiedzialnej za bezpieczeństwo użytkowania tego urządzenia lub zostaną odpowiednio przez nią pouczane i poinformowane o wynikających stąd zagrożeniach. Dzieciom nie wolno bawić się tym urządzeniem. Czyszczenie ani czynności serwisowe nie mogą być wykonywane przez dzieci bez nadzoru osoby dorosłej.

Niebezpieczeństwa w wyniku kontaktu wody z prądem elektrycznym

- Woda w połączeniu z prądem elektrycznym w warunkach nieprzepisowo wykonanego podłączenia lub nieprawidłowej obsługi może prowadzić do ciężkich obrażeń ciała lub do śmierci poprzez porażenie prądem elektrycznym.
- Przed włożeniem rąk do wody należy zawsze odłączyć od napięcia wszystkie znajdujące się w wodzie urządzenia.

Instalacja elektryczna zgodna z przepisami

- Instalacje elektryczne muszą odpowiadać krajowym przepisom instalacyjnym i mogą być wykonywane tylko przez specjalistów elektryków.
- Specjalistą elektrykiem jest osoba, która w oparciu o swoje wykształcenie, wiedzę i doświadczenie jest zdolna i uprawniona do oceny oraz przeprowadzenia końcowego oddania do eksploatacji wykonanych prac. Do zadań specjalistów należy też określenie potencjalnych niebezpieczeństw i zapewnienie przestrzegania obowiązujących miejscowych oraz krajowych norm, przepisów i postanowień.
- W przypadku pytań i problemów należy zwrócić się do specjalisty elektryka.
- Przyłączenie urządzenia jest dozwolone tylko wtedy, jeśli dane elektryczne urządzenia i zasilania energią są zgodne. Dane urządzenia znajdują się na tabliczce znamionowej na urządzeniu, na opakowaniu lub w niniejszej instrukcji.
- Urządzenie musi być zabezpieczone poprzez urządzenie ochronne prądowe, z prądem uszkodzeniowym wynoszącym maksymalnie 30 mA.
- Przedłużacze przewodów i rozdzielacze prądu (np. listwy z gniaздkami) muszą być przeznaczone do użytkowania na wolnym powietrzu (zabezpieczone przed rozpryskami wody).
- Transformator należy ustawiać w bezpiecznym odstępnie, wynoszącym co najmniej 2 m od wody.
- Przewody łączące z siecią nie mogą mieć mniejszego przekroju poprzecznego niż przewody oponowe o oznaczeniu skrótowym H05RN-F. Przedłużacze muszą spełniać wymogi normy DIN VDE 0620.
- Połączenia wtykowe powinny być chronione przed wilgocią.
- Urządzenie może być podłączane tylko do prawidłowo zainstalowanego gniazda.

Bezpieczna eksploatacja

- W przypadku uszkodzonych elektrycznych przewodów lub uszkodzonej obudowy nie wolno eksploatować urządzenia.
- Nie podnosić ani nie ciągnąć urządzenia za przewód elektryczny!
- Przewody należy układać w taki sposób, aby były zabezpieczone przed uszkodzeniami. Należy zwrócić przy tym uwagę, aby nie powodowały niebezpieczeństwa przewrócenia się.
- Nigdy nie należy otwierać obudowy urządzenia oraz należących do niego elementów, jeśli nie jest to wyraźnie zalecane w instrukcji.
- Przy urządzeniu należy wykonywać tylko te prace, które są opisane w niniejszej instrukcji. Jeśli nie będzie można usunąć problemu, należy zwrócić się do autoryzowanego punktu serwisowego lub w razie wątpliwości do producenta.
- Należy stosować tylko oryginalne dla tego urządzenia części zamienne i akcesoria.
- Nigdy nie dokonywać przeróbek technicznych urządzenia na własną rękę.
- Przewody sieciowe nie mogą być wymieniane. W przypadku uszkodzenia przewodu, dalsze korzystanie z urządzenia lub jego komponentów nie jest możliwe.
- Urządzenia należy używać tylko transformatorem dostarczonym w zestawie.
- Gniazdo sieciowe i wtyczkę sieciową należy utrzymywać w stanie suchym.
- Zasilacz sieciowy i złączki wtykowe przewodów elektrycznych objęte dostawą nie są wodoszczelne, lecz tylko odporne na rozpryskującą się wodę i opady atmosferyczne. Nie wolno ich układać ani montować w zanurzeniu.
- Nie kierować wzroku bezpośrednio na źródło światła!

Ustawienie



Uwaga! Niebezpieczne napięcie elektryczne.

Możliwe skutki: śmierć lub ciężkie obrażenia.

Środki zabezpieczające:

- Przed zanurzeniem rąk w wodzie należy wyjąć z gniazdek wszystkie wtyczki urządzeń znajdujących się w wodzie!
- Przed wykonywaniem jakichkolwiek prac przy urządzeniu należy wyjąć wtyczkę urządzenia.
- W razie ustawienia w sposób niezamierzony należy zachować odległość przynajmniej 50 cm od materiałów łatwopalnych. Zapewnić wystarczającą stateczność. Zakładanie osłon na urządzenie nie jest dopuszczalne. Zagrożenie pożarowe!
- Urządzenie powinno być ustawione w taki sposób, aby nie stanowiło niebezpieczeństwa dla osób.

Ustawianie za pomocą pręta do wbicia w ziemię (B)

- Wbić na całą długość w dno pręt do wbicia w ziemię (2).
- Nałożyć urządzenie na pręt.
- Ustawić nachylenie lampy (F).

Ustawianie przez przykręcenie (C)

- Poluzować śrubę (11) i nakrętkę (8) i wyjąć je.
- Wyjąć lampę (6).
- **Mocowanie do ściany lub podłogi (D):** Podstawkę (9) przykręcić do stałego podłoża lub do ściany nośnej. Użyć załączonego w dostawie kołka (10) i śruby (7). Wywiercić otwór 5 mm na głębokość co najmniej 35 mm.
- **Mocowanie do sufitu:** Znajdujący się w dostawie kołek (10) nie jest przeznaczony do mocowania do sufitu i nie może być stosowany w tym celu!
- Założyć lampę i dokręcić. Uważać, aby nakrętka (8) znalazła się w małym otworze, a śruba (11) z kołpakiem (12) w dużym otworze połączenia śrubowego i chwycić nosek zatrzasku (13).
- Ustawić nachylenie lampy (F).

Podłączanie (E)

- Wtyczkę przewodu podłączającego przy lampie połączyć z gniazdkiem w transformatorze i mocno dokręcić nakrętkę złączkową (14).
- W celu podłączenia Lunaqua Maxi LED Solo należy wyjąć wtyczkę bocznikującą z transformatora i bezpośrednio podłączyć lampę.

Uruchomienie



Uwaga! Wrażliwe elementy elektryczne.

Możliwe skutki: Urządzenie zostanie zniszczone.

Środki zabezpieczające: Nie podłączać urządzenia do zasilania z regulacją napięcia.



Uwaga! Niebezpieczne napięcie elektryczne.

Możliwe skutki: śmierć lub ciężkie obrażenia.

Środki zabezpieczające:

- Przed zanurzeniem rąk w wodzie należy wyjąć z gniazdek wszystkie wtyczki urządzeń znajdujących się w wodzie!
- Przed wykonywaniem jakichkolwiek prac przy urządzeniu należy wyjąć wtyczkę urządzenia.



Wskazówka:

Użytkowanie reflektora LED z regulowanym ściemniaczem nie jest możliwe. Natężenie światła diody LED spada wraz z upływem czasu eksploatacji.

Włączanie: Włożyć wtyczkę sieciową transformatora do gniazdka.

- Skontrolować działanie reflektora.

Wyłączanie: Wyjąć wtyczkę sieciową transformatora.

Wymiana soczewki (G)



Uwaga! Niebezpieczne napięcie elektryczne.

Możliwe skutki: śmierć lub ciężkie obrażenia.

Środki zabezpieczające:

- Przed zanurzeniem rąk w wodzie należy wyjąć z gniazdek wszystkie wtyczki urządzeń znajdujących się w wodzie!
- Przed wykonywaniem jakichkolwiek prac przy urządzeniu należy wyjąć wtyczkę urządzenia.

W każdej lampie zamontowana jest soczewka 30°. Soczewka może być wymieniona na soczewkę 10° (wchodzi w zakres dostawy).

Należy postępować w sposób następujący:

- Przytrzymać lampę za podstawkę (15). Nie należy trzymać za pokrywę końcową (16), ponieważ mogłaby ona się odkręcić.
- Pokrywę czołową (19) opasać skórzanym kawałkiem materiału lub ręcznikiem (lepszy chwyt!) i odkręcić w kierunku przeciwnym do ruchu wskazówek zegara.
- Lekko stukając wyjąć szybę osłony (18) i soczewkę (17) z lampy.
- Wymienić soczewkę i zmontować urządzenie, wykonując opisane czynności w odwrotnej kolejności.

Czyszczenie



Uwaga! Niebezpieczne napięcie elektryczne.

Możliwe skutki: śmierć lub ciężkie obrażenia.

Środki zabezpieczające:

- Przed zanurzeniem rąk w wodzie należy wyjąć z gniazdek wszystkie wtyczki urządzeń znajdujących się w wodzie!
- Przed wykonywaniem jakichkolwiek prac przy urządzeniu należy wyjąć wtyczkę urządzenia.

W razie potrzeby wyczyścić urządzenie czystą wodą i miękką szczotką.

- Należy uważać, aby do urządzenia nie przedostała się wilgoć.

Usterki

Usterka	Przyczyna	Środki zaradcze
Lampa nie świeci się.	Brak zasilania prądowego	Skontrolować zasilanie prądowe
Obniżenie jasności świecenia	Zabrudzenie klosza lampy	oczyścić

Naprawa

W przypadku uszkodzenia zasilacza sieciowego i reflektora LED urządzenie nie podlega naprawie i dlatego musi zostać wymienione. W razie wystąpienia problemów i wątpliwości proszę się zwrócić - dla własnego bezpieczeństwa - do specjalisty elektryka albo do handlu specjalistycznego!

Przechowywanie

Oczyścić urządzenie i skontrolować je pod względem uszkodzeń. Przechowywać urządzenie w sposób niedostępny w suchym pomieszczeniu.

Usuwanie odpadów



Urządzenie nie może być wyrzucane razem z odpadkami domowymi. Urządzenia należy utylizować tylko poprzez przewidziany do tego system zwrotów. Przed przystąpieniem do utylizacji należy odciąć przewód zasilający urządzenia.

Příklad originálu Návodu k použití.**Pokyny k tomuto návodu k použití**

Vítejte u OASE Living Water. Koupě tohoto výrobku **Lunaqua Maxi LED** byla dobrou volbou.

Ještě před prvním použitím tohoto zařízení si pečlivě přečtete návod k použití a dobře se s vaším novým zařízením seznámte. Veškeré práce na tomto a s tímto přístrojem mohou být prováděny jen podle přiloženého návodu.

Bezpodmínečně dodržujte bezpečnostní pokyny pro správné a bezpečné používání.

Tento návod k použití pečlivě uschovejte. Při změně vlastníka předejte i návod k použití.

Symbole použité v tomto návodu

Symbole, použité v tomto návodu k použití mají následující význam:

**Nebezpečí zranění osob nebezpečným elektrickým napětím**

Symbol upozorňuje na bezprostředně hrozící nebezpečí, které může mít za následek smrt nebo těžká poranění, pokud nejsou přijata příslušná opatření.

**Nebezpečí zranění osob všeobecným zdrojem nebezpečí**

Symbol upozorňuje na bezprostředně hrozící nebezpečí, které může mít za následek smrt nebo těžká poranění, pokud nejsou přijata příslušná opatření.



Důležitý pokyn pro bezporuchovou funkci.

Rozsah dodávky

Obrázek A	Lunaqua Maxi Počet			Popis
	Sada 1	Sada 3	Solo	
1	1	3	1	Bodová světla LED včetně žárovek a 30° čoček
2	1	3	1	Zapichovací kolík
3	1	1		Transformátor s přípojovacím kabelem
4	1	3	1	Upevňovací sada
5	1	3	1	10° čočka k výměně

Použití v souladu s určeným účelem

Lunaqua Maxi LED, dále nazývaný "přístroj" a všechny ostatní součásti z rozsahu dodávky se smějí používat výhradně následovně:

- K použití v zařízeních vodotrysků a jezírek.
- K použití nad a pod vodou.
- Provoz při dodržení technických údajů.

Bezpečnostní transformátor se smí provozovat jen při teplotě okolního prostředí od -10 °C do +40 °C.

- Trafo musí být instalováno v bezpečné vzdálenosti minimálně 2 m od vody.

Bezpečnostní pokyny

Tento přístroj může být zdrojem nebezpečí pro osoby a věcné hodnoty, pokud je používán nesprávně resp. v rozporu s určeným účelem nebo pokud nejsou dodržovány bezpečnostní předpisy.

Tento přístroj nesmí být používán dětmi do 8 let a kromě toho i osobami se sníženými fyzickými, sensorickými nebo mentálními schopnostmi nebo nestatkem zkušeností a vědomostí, pokud nejsou pod dohledem nebo nebyly poučeny o bezpečném používání přístroje a mohou z tohoto důvodu vzniknout nebezpečí. Děti si nesmí s přístrojem hrát. Čištění a uživatelská údržba nesmí být prováděna dětmi bez dozoru.

Nebezpečí vznikající kombinací vody a elektrické energie

- Kombinace vody a elektrické energie může při připojení v rozporu s předpisy nebo nesprávné manipulaci vést k usmrcení nebo těžkým poraněním.
- Než sáhnete do vody, odpojte od napětí přístroje, které se nachází ve vodě.

Elektrická instalace podle předpisů

- Elektrické instalace musí odpovídat národním ustanovením pro zřizovatele a smí je provádět pouze kvalifikovaný elektrikář.
- Za kvalifikovaného elektrikáře je považována osoba, která je na základě svého odborného vzdělání, znalostí a zkušeností způsobilá a oprávněná provádět jí zadané práce. Práce odborníka zahrnuje také rozeznání možného nebezpečí a dodržování příslušných místních a národních norem, předpisů a ustanovení.
- S případnými otázkami a poříženími se obraťte na kvalifikovaného elektrikáře.
- Připojení přístroje je povoleno pouze tehdy, shodují-li se elektrické údaje přístroje s proudovým napájením. Údaje o přístroji se nachází na typovém štítku přístroje, na obalu nebo v tomto návodu.
- Přístroj musí být zajištěn pomocí ochranného zařízení chybného proudu s reakčním proudem maximálně 30 mA.
- Prodlužovací vedení a elektrický rozvaděč (např. zásuvkový systém) musí být určeny k užití ve venkovním prostředí (odstříkující voda).
- Trafo musí být instalováno v bezpečné vzdálenosti minimálně 2 m od vody.
- Vedení pro připojení do sítě nesmějí mít menší průřez než gumové kabely se zkratkou H05RN-F. Prodlužovací vedení musí vyhovovat normě DIN VDE 0620.
- Chraňte zásuvkové spojení před vlhkostí.
- Přístroj připojujte pouze do zásuvky instalované v souladu s předpisy.

Bezpečný provoz

- Při vadném elektrickém vedení nebo poškozeném krytu nesmí být přístroj provozován.
- Nenoste nebo netahejte přístroj za elektrické vedení!
- Pokládejte vedení tak, aby bylo chráněno před poškozením a dbejte na to, aby o ně nikdo nemohl zakopnout.
- Otevírejte kryt přístroje nebo příslušné díly jen tehdy, pokud jste k tomu vysloveně vyzváni v návodu.
- Provádějte na přístroji jenom práce, popsané v tomto návodu. Pokud nelze problémy odstranit, kontaktujte autorizovaný zákaznický servis nebo v případě pochybností výrobce.
- Používejte pro přístroj pouze originální náhradní díly a příslušenství.
- Nikdy neprovádějte technické změny na přístroji.
- Připojovací vedení nelze vyměnit. Při poškozeném vedení musí být přístroj příp. jeho součásti zlikvidovány.
- Přístroj provozujte pouze s trafem obsaženým v dodávce.
- Udržujte zásuvku a síťovou zástrčku suchou.
- Síťový napáječ, obsažený v dodávce a zástrčkové stroje vedení elektrického proudu nejsou vodotěsné, ale pouze chráněné proti dešti a odstříkující vodě. Nesmí být kladena resp. montována ve vodě.
- Nedívejte se přímo do zdroje záření!

Instalace



Pozor! Nebezpečné elektrické napětí.

Možné následky: smrt nebo těžká zranění.

Ochranná opatření:

- Dříve, než sáhnete do vody, vždy vytáhněte zástrčky všech přístrojů, které jsou ve vodě, ze zásuvky.
- Před pracemi na přístrojích vytáhněte zástrčku ze zásuvky.
- Při instalaci nad vodou musí být dodržena bezpečnostní vzdálenost minimálně 50 cm od hořlavých materiálů. Dbejte na stabilní polohu. Zakrývání přístroje není přípustné. Nebezpečí požáru!
- Přístroj nastavte tak, aby nepředstavoval pro nikoho žádné nebezpečí.

Instalace se zapichovacím kolíkem (B)

- Zapichovací kolík (2) zapíchněte do země po celé jeho délce.
- Přístroj nasadte na zapichovací kolík.
- Nastavte sklon světla (F).

Sestavte pomocí našroubování (C)

- Povolte a vyjměte šroub (11) a matici (8).
- Sejměte světlo (6).
- **Upevnění na stěnu nebo na podlahu (D):** Patku (9) přišroubujte na pevný podklad nebo na nosnou stěnu. Použijte dodanou hmoždinku (10) a šroub (7). Do vyvrtaného 5mm otvoru vyvrtejte alespoň 35 mm.
- **Upevnění krytu:** Dodaná hmoždinka (10) není určena k upevnění krytu a nemůže být proto použita!
- Nasadte světlo a pevně jej našroubujte. Dbejte na to, aby matice (8) seděla v malém vrtání a šroub (11) s krytkou (12) ve velkém vrtání šroubového spoje a uchopte výčnělek zarážky (13).
- Nastavte sklon světla (F).

Připojte (E)

- Spojte konektor připojovacího vedení na světle se zdílkou na transformátoru a rukou utáhněte převlečnou maticí (14).
- Lunaqua Maxi LED Solo připojte vyjmutím přemostovací zástrčky z trafo a přímým zapojením světla.

Uvedení do provozu



Pozor! Citlivé elektrické součásti.

Možné následky: Dojde ke zničení přístroje.

Ochranné opatření: Přístroj nepřipojujte ke stmívatelnému zdroji proudu.



Pozor! Nebezpečné elektrické napětí.

Možné následky: smrt nebo těžká zranění.

Ochranná opatření:

- Dříve, než sáhnete do vody, vždy vytáhněte zástrčky všech přístrojů, které jsou ve vodě, ze zásuvky.
- Před pracemi na přístrojích vytáhněte zástrčku ze zásuvky.



Upozornění:

Provoz LED světla se stmívačem není možný. Intenzita světla LED klesá s přibývajícím délkou doby provozu.

Zapínání: Zasuňte zástrčku trafo do zásuvky.

- Zkontrolujte funkci světlometů.

Vypínání: Vytáhněte zástrčku trafo ze zásuvky.

Výměna čočky (G)



Pozor! Nebezpečné elektrické napětí.

Možné následky: smrt nebo těžká zranění.

Ochranná opatření:

- Dříve, než sáhnete do vody, vždy vytáhněte zástrčky všech přístrojů, které jsou ve vodě, ze zásuvky.
- Před pracemi na přístrojích vytáhněte zástrčku ze zásuvky.

V každém svítidle je namontována 30° čočka. Čočka může být nahrazena 10° čočkou (součástí dodávky).

Postupujte následovně:

- Světlo pevně přidržte za patku (15). Nepřidržujte za koncový uzávěr (16), protože ten by se také našrouboval.
- Přední uzávěr (19) uchopte koženým hadříkem nebo látkou (snazší uchopení!) a točte proti směru hodinových ručiček.
- Ochrannou desku (18) a čočku (17) vyjměte ze svítidla lehkým poklepáním.
- Vyjměte čočku a přístroj opět sestavte opačným postupem.

Čištění



Pozor! Nebezpečné elektrické napětí.

Možné následky: smrt nebo těžká zranění.

Ochranná opatření:

- Dříve, než sáhnete do vody, vždy vytáhněte zástrčky všech přístrojů, které jsou ve vodě, ze zásuvky.
- Před pracemi na přístrojích vytáhněte zástrčku ze zásuvky.

V případě potřeby přístroj čistěte čistou vodou a měkkým kartáčem.

- Dbejte proto na to, aby do přístroje nevnikla voda.

Poruchy

Porucha	Příčina	Odstranění
Žárovka nesvítil	Přerušen přívod proudu	Zkontrolovat přívod proudu
Světelný výkon klesá	Sklo světlometu je znečištěné	Vyčistit

Oprava

Síťový napáječ a LED světlomet nelze při poškození vedení nebo krytu opravit a musí se proto vyměnit. Při dotazech a problémech se pro Vaši vlastní bezpečnost obraťte na odborníka v oboru elektrotechniky nebo Vašeho odborného prodejce!

Uložení

Vyčistěte přístroj a zkontrolujte ho na poškození. Skladujte mimo dosah dětí na suchém místě.

Likvidace



Toto zařízení nemůže být zlikvidováno společně s komunálním odpadem! Využijte k tomu prosím určený systém odběru. Předtím zbavte zařízení nepotřebných kabelů.

Preklad originálu Návodu na použitie

Pokyny k tomuto Návodu na použitie

Víta Vás OASE Living Water. S kúpou **Lunaqua Maxi LED** ste urobili dobré rozhodnutie.

Pred prvým použitím prístroja si starostlivo prečítajte návod na použitie a oboznámte sa s prístrojom. Všetky práce na tomto prístroji a s týmto prístrojom smú byť vykonávané len podľa priloženého návodu.

Bezpodmienečne dodržiavajte bezpečnostné pokyny pre správne a bezpečné používanie.

Tento návod na použitie starostlivo uschovajte. Pri zmene vlastníka, prosím odovzdajte ďalej aj návod na použitie.

Symbole v tomto návode

Symbole, použité v tomto návode na použitie majú nasledujúci význam:



Nebezpečenstvo zranenia osôb nebezpečným elektrickým napätím

Symbol upozorňuje na bezprostredne hroziace nebezpečenstvo, ktoré môže mať za následok smrť alebo ťažké poranenia, pokiaľ nie sú prijaté príslušné opatrenia.



Nebezpečenstvo zranenia osôb všeobecným zdrojom nebezpečenstva

Symbol upozorňuje na bezprostredne hroziace nebezpečenstvo, ktoré môže mať za následok smrť alebo ťažké poranenia, pokiaľ nie sú prijaté príslušné opatrenia.



Dôležitý pokyn pre bezporuchovú funkciu.

Rozsah dodávky

Obrázok A	Lunaqua Maxi Počet			Popis
	Set 1	Set 3	Samo- statné	
1	1	3	1	LED-Spot vrátane žiarovky a 30° šošovky
2	1	3	1	Zapichovací kolík
3	1	1		Transformátor s pripojovacím káblom
4	1	3	1	Upevňovacia sada
5	1	3	1	10° šošovka na výmenu

Použitie v súlade s určeným účelom

Lunaqua Maxi LED, ďalej nazývaný prístroj, a všetky ostatné diely obsiahnuté v dodávke sa smú používať výhradne na tieto účely:

- Pre nasadenie vo fontánach a jazierkach.
- Pre nasadenie nad a pod vodou.
- Prevádzka pri dodržaní technických údajov.

Bezpečnostný transformátor sa smie prevádzkovať len pri teplote okolitého prostredia od -10 °C do +40 °C.

- Transformátor osadte v bezpečnostnej vzdialenosti min. 2 m od vody.

Bezpečnostné pokyny

Z tohto zariadenia môžu vychádzať nebezpečenstvá pre osoby a materiálne hodnoty, ak sa zariadenie používa neodborne, príp. v rozpore s účelom použitia alebo ak sa nedodržiavajú bezpečnostné pokyny.

Toto zariadenie môžu používať deti od 8 rokov, ako aj osoby so zníženými fyzickými, zmyslovými či mentálnymi schopnosťami alebo s nedostatočnými skúsenosťami a vedomosťami, ak s ním pracujú za dohľadu alebo boli zaučené ohľadne bezpečného použitia zariadenia a rozumejú nebezpečenstvám, ktoré z neho vyplývajú. Deti sa so zariadením nesmú hrať. Čistenie a údržbu nesmú deti vykonávať bez dohľadu.

Nebezpečenstvo hroziace z kombinácie vody a elektriny

- Kombinácia vody a elektrickej energie môže pri pripojení v rozpore s predpismi alebo nesprávnej manipulácii viesť k usmrteniu alebo ťažkým poraneniam.
- Skôr, ako sahniete do vody, vždy odpojte od prívodu napätia všetky prístroje, ktoré sa nachádzajú vo vode.

Elektrická inštalácia podľa predpisov

- Elektrické inštalácie musia zodpovedať národným predpisom pre zriaďovateľov inštalácie a môže ich vykonávať iba kvalifikovaný elektrikár.
- Za kvalifikovaného elektrikára sa považuje osoba, ktorá je na základe svojho odborného vzdelania, znalostí a skúsenosti schopná a oprávnená posudzovať a vykonávať zadané činnosti. Práca odborníka zahŕňa tiež rozpoznávanie možných nebezpečenstiev a rešpektovanie regionálnych a národných noriem, predpisov a nariadení.
- Pri otázkach a problémoch sa obráťte na kvalifikovaného elektrikára.
- Pripojenie prístroja je povolené iba vtedy, ak sa zhodujú elektrické údaje prístroja a napájania elektrickým prúdom. Údaje o prístroji sa nachádzajú na typovom štítku prístroja, na obale alebo v tomto návode na obsluhu.
- Prístroj musí byť zabezpečený ochranným zariadením proti chybnému prúdu s s nameraným chybným prúdom, ktorý nie je väčší než 30 mA.
- Predlžovacie rozvody a rozdeľovač prúdu (napr. lišty so zásuvkami) musia byť vhodné na používanie v interiéri (chránené pred striekajúcou vodou).
- Transformátor osadíte v bezpečnostnej vzdialenosti min. 2 m od vody.
- Vedenia pre pripojenie do siete nesmú mať menší prierez ako gumové káble so skratkou H05RN-F. Predlžovacie vedenie musí vyhovovať norme DIN VDE 0620.
- Chráňte zástrčkové spoje pred vlhkosťou.
- Prevádzkujte prístroj len na zásuvke, inštalovanej podľa predpisov.

Bezpečná prevádzka

- Prístroj sa nesmie prevádzkovať s chybnými elektrickými vedeniami alebo chybným krytom.
- Prístroj nenoste ani neťahajte za elektrické vedenie.
- Vedenia pokladajte tak, aby boli chránené pred poškodeniami a dbajte na to, aby o ne nemohol nikto zakopnúť.
- Nikdy neotvárajte kryt prístroja ani príslušných dielov, ak nie ste k tejto činnosti výslovne vyzvaní v návode na obsluhu.
- Na prístroji vykonávajte iba činnosti, ktoré sú popísané v tomto návode. Ak nie je problém možné odstrániť, kontaktujte autorizované miesto zákaznickeho servisu alebo v prípade pochybností priamo výrobca.
- Používajte iba originálne náhradné diely a príslušenstvo pre daný prístroj.
- Nikdy na prístroji nevykonávajte technické zmeny.
- Pripojovacie vedenia sa nedajú nahradiť. Ak je vedenie poškodené, musí sa prístroj, príp. jeho časti zlikvidovať.
- Prevádzkujte zariadenie len transformátorom, ktorý ste obdržali spolu s dodávkou.
- Zásuvku a sieťovú zástrčku udržiavajte suché.
- Sieťový diel, obsiahnutý v dodávke a zástrčkové spoje vedení elektrického prúdu nie sú vodotesné, ale len chránené proti dažďu a odstrekujucej vode. Nesmú byť ukladané resp. montované vo vode.
- Nepozerajte sa priamo do zdroja žiarenia!

Inštalácia



Pozor! Nebezpečné elektrické napätie.

Možné následky: smrť alebo ťažké zranenia.

Ochranné opatrenia:

- Skôr než siahnete do vody, vytiahnite z elektrickej zásuvky všetky prístroje nachádzajúce sa vo vode!
- Pred prácou s prístrojom vytiahnite sieťovú zástrčku zo zásuvky.

- Pri inštalácii nad vodou musí byť dodržaná bezpečnostná vzdialenosť minimálne 50 cm od horľavých materiálov. Dbajte na stabilnú polohu. Zakrývanie prístroja nie je prípustné. Nebezpečenstvo požiaru!
- Umiestnite prístroj tak, aby pre nikoho nepredstavoval nebezpečenstvo.

Osadenie s kolíkom pre zapichnutie do zeme (B)

- Kolík (2) celou dĺžkou zapichnete do zeme.
- Prístroj nasadíte na kolík.
- Nastavte sklon svetidla ().

Osadenie naskrutkovaním (C)

- Povoľte a odstráňte skrutku (11) a maticu (8).
- Vyberte svetidlo (6).
- **Upevnenie na stenu alebo na zem (D):** Stojan (9) naskrutkujte na pevný podklad alebo na stenu s dostatočnou nosnosťou. Použite spoludodanú hmoždinku (10) a skrutku (7). Navrtajte 5 mm otvor s hĺbkou minimálne 35 mm.
- **Upevnenie na strop:** Spoludodaná hmoždinka (10) nie je prípustná pre upevnenie na strop a nesmie sa na tento účel použiť!
- Nasadíte svetidlo a pevne ho naskrutkujte. Dbajte na to, aby matica (8) sedela v malom otvore a skrutka (11) s krytkou (12) vo veľkom otvore skrutkového spoja, a aby zachytávali západky (13).
- Nastavte sklon svetidla (F).

Pripojenie (E)

- Konektor pripojovacieho vedenia pripojte k svetidlu pomocou zástrčky na transformátore a prírubovú maticu (14) pevne dotiahnite rukou.
- Svetidlo Lunaqua Maxi LED Solo zapojte tak, že premost'ovaciú zástrčku odstránite z transformátora a svetidlo pripojíte priamo.

Uvedenie do prevádzky



Pozor! Citlivé elektrické súčiastky.

Možné následky: Dôjde ku zničeniu prístroja.

Ochranné opatrenie: Nepripájajte prístroj k tlmenému napájaniu elektrickým prúdom.



Pozor! Nebezpečné elektrické napätie.

Možné následky: smrť alebo ťažké zranenia.

Ochranné opatrenia:

- Skôr než siahnete do vody, vytiahnite z elektrickej zásuvky všetky prístroje nachádzajúce sa vo vode!
- Pred prácou s prístrojom vytiahnite sieťovú zástrčku zo zásuvky.



Upozornenie:

Prevádzka LED svetla so stmievačom nie je možná. Intenzita svetla LED klesá s narastajúcou dĺžkou doby prevádzky.

Zapínanie: Sieťovú zástrčku transformátora zastrčte do zásuvky.

- Skontrolovať funkciu reflektora.

Vypínanie: Vytiahnite sieťovú zástrčku transformátora zo zásuvky.

Výmena šošovky (G)



Pozor! Nebezpečné elektrické napätie.

Možné následky: smrť alebo ťažké zranenia.

Ochranné opatrenia:

- Skôr než sahnate do vody, vytiahnite z elektrickej zásuvky všetky prístroje nachádzajúce sa vo vode!
- Pred prácou s prístrojom vytiahnite sieťovú zástrčku zo zásuvky.

V každom svetidle je namontovaná 30° šošovka. Šošovku môžete vymeniť za 10° šošovku (súčasť dodávky).

Postupujte nasledovne:

- Svetidlo pevne uchopíte za podstavec (15). Nie za koncový kryt (16), pretože tento sa bude skrútkovať.
- Predný kryt (19) oviňte koženou handrou alebo utierkou (lepšie uchopenie!) a otáčajte ho v protismere chodu hodinových ručičiek.
- Ľahkým poklepaním odstráňte ochranný kotúč (18) a šošovku (17) zo svetidla.
- Vymeňte šošovku a svetidlo opäť poskladajte v obrátenom poradí.

Čistenie



Pozor! Nebezpečné elektrické napätie.

Možné následky: smrť alebo ťažké zranenia.

Ochranné opatrenia:

- Skôr než sahnate do vody, vytiahnite z elektrickej zásuvky všetky prístroje nachádzajúce sa vo vode!
- Pred prácou s prístrojom vytiahnite sieťovú zástrčku zo zásuvky.

Prístroj v prípade potreby očistíte čistou vodou a mäkkou kefkou.

- Dbajte na to, aby do prístroja nevnikla vlhkosť.

Poruchy

Porucha	Príčina	Odstránenie
Ziarovka nesvieti	Prerušený prívod prúdu	Skontrolovať prívod prúdu
Svetelný výkon klesá	Sklo svetlometu je znečistené	Vyčistiť

Oprava

Sieťový napájač a svetlomet LED nie je možné pri poškodení vedenia alebo krytu opraviť a musí sa preto vymeniť. Pri dotazoch a problémoch sa pre Vašu vlastnú bezpečnosť obráťte na odborníka v obore elektrotechniky alebo Vášho odborného predajcu.

Uloženie

Vyčistite prístroj a skontrolujte ho na poškodenie. Skladujte mimo dosah detí na suchom mieste.

Likvidácia



Tento prístroj sa nesmie likvidovať spolu s domovým odpadom. Na likvidáciu využite k tomu určený systém odovzdávania. Pred odovzdaním znefunkčnite prístroj prerezaním kábla.

Prevod originalnih navodil za uporabo

Opozorila k navodilom za uporabo

Dobrodošli pri podjetju OASE Living Water. Z nakupom tega izdelka **Lunaqua Maxi LED** ste dobro izbrali. Pred prvo uporabo natančno preberite navodila za uporabo naprave in dobro spoznajte napravo. Vsaka dela na in z tem aparatom se smejo izvajati samo v skladu s priloženimi navodili za uporabo.

Obvezno upoštevajte varnostna navodila za varno in pravilno uporabo.

Navodila za uporabo skrbno shranite. V primeru menjave lastnika priložite napravi tudi navodila za uporabo.

Simboli v teh navodilih

Simboli, uporabljeni v teh navodilih za uporabo, imajo naslednji pomen:



Nevarnost telesnih poškodb zaradi nevarne električne napetosti

Simbol opozarja na neposredno grozečo nevarnost, ki za posledico lahko ima smrt ali težko telesne poškodbe, če se ne sprožijo ustrezni ukrepi.



Nevarnost telesnih poškodb zaradi splošnega vira nevarnosti

Simbol opozarja na neposredno grozečo nevarnost, ki za posledico lahko ima smrt ali težko telesne poškodbe, če se ne sprožijo ustrezni ukrepi.



Pomemben napotek za nemoteno delovanje.

Vsebina pošiljke

Slika A	Lunaqua Maxi Števílo			Opis
	Set 1	Set 3	Solo	
1	1	3	1	LED-spot svetilka vključno z žarnico in 30° lečo
2	1	3	1	Klin za tla
3	1	1		Transformator s priključnim kablom
4	1	3	1	Pritrditveni komplet
5	1	3	1	10° leča za zamenjavo

Pravilna uporaba

Lunaqua Maxi LED, v nadaljevanju imenovan "naprava", in vsi ostali deli iz obsega dostave se smejo uporabljati izključno kot sledi:

- Za uporabo v fontanah in ribnikih.
- Za uporabo nad in pod vodo.
- Obratovanje ob upoštevanju tehničnih podatkov.

Varnostni transformator se lahko uporablja samo pri temperaturi okolice od -10 °do +40 °C.

- Transformator namestite z varnostno razdaljo vsaj 2 m od vode.

Varnostna navodila

Od te naprave lahko izhajajo nevarnosti za osebe in stvarne vrednosti, če naprave ne uporabljate strokovno oz. je ne uporabljate v skladu z namenom uporabe ali če ne upoštevate varnostnih predpisov.

To napravo lahko uporabljajo otroci od 8 let naprej in osebe z zmanjšanimi fizičnimi, senzoričnimi ali duševnimi sposobnostmi ali osebe s pomanjkanjem izkušenj in znanja, če so pod nadzorom ali so bili poučeni o varni uporabi naprave in razumejo nevarnosti, ki pri tem nastanejo. Otroci se ne smejo igrati z napravo. Čiščenja in vzdrževanja ne smejo opravljati otroci brez nadzora.

Nevarnosti, ki jih predstavlja kombinacija vode skupaj z elektriko

- V primeru nepravilnega priključka in nestrokovne uporabe predstavlja voda skupaj z elektriko smrtno nevarnost in nevarnost resnih poškodb zaradi udara.
- Preden sežete v vodo, vedno prekopite vse naprave brez napetosti, ki se nahajajo v vodi.

Pravilna električna namestitve

- Električne instalacije morajo ustrezati nacionalnim graditeljskim določilom in jih sme prevzeti samo strokovnjak za elektriko.
- Oseba velja za strokovnjaka za elektriko, ko je kvalificiran zaradi svoje strokovne izobrazbe, znanja in izkušenj in je upravičen, da poveri in presodi delo in ga izvede. Delo strokovnjaka zajema tudi spoznavanje možnih nevarnosti in opazovanje zadevnih regionalnih in nacionalnih norm, predpisov in določil.
- Če imate kakršnakoli vprašanja in probleme, se obrnite na strokovnjaka.
- Priključitev naprave je dovoljena samo, ko se električni podatki naprave in priključek ujemajo. Podatke o napravi najdete na tipski tablici na napravi, na embalaži ali v teh navodilih.
- Napravo morate zavarovati z varovalno napravo za okvarni tok z odmero okvarnega toka maksimalno 30 mA.
- Podaljšek napeljave in električni delilnik (npr. vtičnica) morata biti primerna za uporabo na prostem (zaščiten pred škropljenjem).
- Transformator namestite z varnostno razdaljo vsaj 2 m od vode.
- Priključne električne napeljave v nobenem primeru ne smejo imeti manjši preseka, ko je gumijasti kabel s kratkimi oznakami H05RN-F. Priključna električna napeljava mora ustrezati DIN VDE 0620.
- Povezave z vtičem zavarujte pred vlago.
- Napravo je dovoljeno povezati le v instalirano vtičnico, ki je v skladu s predpisi.

Varna uporaba

- Naprave s poškodovano električno napeljavo ali poškodovanim ohišjem ni dovoljeno uporabljati.
- Naprave ni dovoljeno prenašati ali je vleči za omrežni priključni kabel.
- Vode polagajte tako, da so zaščiteni pred poškodbami, poleg tega pa pazite, da nihče ne more pasti čez njih.
- Ohišje naprave ali pripadajočih delov odpirajte samo, če ste v navodilih izrecno pozvani k temu.
- Na napravi opravljajte samo tista dela, ki so opisana v teh navodilih. Obrnite se samo na pooblaščen servisno službo ali v primeru dvoma na proizvajalca, če težav ni mogoče odpraviti.
- Uporabljajte le originalne nadomestne dele in opremo.
- Naprave v nobenem primeru ni dovoljeno tehnično spreminjati.
- Priključnih napeljav ni možno zamenjati. Pri poškodovani napeljavi morate napravo oz. sestavne dele odstraniti.
- Napravo poganjate samo s transformatorjem, ki ga vsebuje dobavljena pošiljka.
- Vtičnice in omrežnega vtiča ni dovoljeno močiti.
- Priloženi omrežni del in vtične povezave električnih vodov niso neprepustni za vodo, temveč samo zaščiteni pred dežjem in škropljenjem. Ne smete jih polagati oz. montirati v vodi.
- Ne glejte neposredno v vir sevanja!

Postavitev



Pozor! Nevarna električna napetost.

Možne posledice: smrt ali hude telesne poškodbe.

Zaščitni ukrepi:

- Preden posežete v vodo, obvezno iztaknite omrežne vtiče vsem napravam, ki so nameščene v vodi!
- Pred deli na napravi potegnite vtič iz naprave.
- Pri nameščanju nad vodo mora biti aparat od gorljivih materialov oddaljen vsaj 50 cm. Bodite pozorni na to, da je naprava trdno stoječa. Naprave ni dovoljeno pokrivati. Nevarnost požara!
- Aparat namestite tako, da ne bo nikogar ogrožal.

Postavitev z zemeljskim klinom (B)

- Zemeljski klin (2) s celotno dolžino vtaknite v tla.
- Napravo namestite na zemeljski klin.
- Nastavite naklon svetilke (F)

Namestitev s privitjem (C).

- Odvijte in odstranite vijak (11) in matico (8).
- Snemite svetilko (6).
- **Pritrditev na steno ali na tla (D):** Stojalo (9) privijte na trdno podlago ali na nosilno steno. Uporabite dobavljene zatiče (10) in vijake (7). 5 mm izvrtano luknjo izvrtajte vsaj 35 mm globoko.
- **Pritrditev na strop:** Dobavljen zatič (10) ni dovoljen za montažo na strop in ga ne smete uporabiti za to!
- Natakните svetilko in trdno privijte. Pazite na to, da se matica (8) v majhni izvrtini (11) in vijak s kapico (12) v veliki izvrtini vijačne povezave pravilno nasedata in objemata zaskočni zapah (13).
- Nastavite naklon svetilke (F)

Priključitev (E)

- Vtič priključnega kabla na žarometu povežite s pušo na transformatorju in trdno privijte s prekrivno matico (8).
- Za priključitev Lunaqua Maxi LED Solo odstranite premostitveni vtič iz transformatorja in svetilko priključite neposredno.

Zagon



Pozor! Občutljivi električni konstrukcijski deli.

Možne posledice: Naprava se uniči.

Zaščitni ukrepi: Naprave ne smete priključiti v senčni priključek.



Pozor! Nevarna električna napetost.

Možne posledice: smrt ali hude telesne poškodbe.

Zaščitni ukrepi:

- Preden posežete v vodo, obvezno iztaknite omrežne vtiče vsem napravam, ki so nameščene v vodi!
- Pred deli na napravi potegnite vtič iz naprave.



Napotek:

Žarnica LED ne more delovati na senčniku. Jakost svetlobe LED upada s trajanjem obratovanja.

Vklop: Vtaknite omrežni vtič transformatorja v vtičnico.

- Preverite funkcijo žarometov.

Izklop: Izvlecite omrežni vtič transformatorja.

Zamenjava leče (G)



Pozor! Nevarna električna napetost.

Možne posledice: smrt ali hude telesne poškodbe.

Zaščitni ukrepi:

- Preden posežete v vodo, obvezno iztaknite omrežne vtiče vsem napravam, ki so nameščene v vodi!
- Pred deli na napravi potegnite vtič iz naprave.

V vsaki svetilki je montirana 30° leča. Lečo lahko nadomestite z 10° lečo (vključena v obseg dobave).

Postopek je naslednji:

- Svetilko primite na nogi (15). Ne na končnem pokrovu (16), saj bi se ta odvil skupaj s svetilko.
- Prednji pokrov (19) ovijte z usnjeno krpo ali krpo (boljši prijem) in odvijte v nasprotni smeri urinega kazalca.
- Z rahlim trkanjem iz svetilke odstranite zaščitno stekle (18) in lečo (17).
- Zamenjajte lečo in napravo ponovno sestavite v obratnem vrstnem redu.

Čiščenje



Pozor! Nevarna električna napetost.

Možne posledice: smrt ali hude telesne poškodbe.

Zaščitni ukrepi:

- Preden posežete v vodo, obvezno iztaknite omrežne vtiče vsem napravam, ki so nameščene v vodi!
- Pred deli na napravi potegnite vtič iz naprave.

Aparat po potrebi čistite s čisto vodo in mehko krtačo.

- Bodite pozorni na to, da v napravo ne bo zašla vlaga.

Motnje

Motnja	Vzrok	Pomoč
Luč ne sveti	Dovajanje električnega toka prekinjeno	Preverite dovajanje električnega toka
Svetilna moč popušča	Sipa luči umazana	Čiščenje

Popravilo

Omrežnega dela in žarometov z LED žarnicami ob poškodbi kablov ali ohišja ni mogoče popraviti, zato jih je treba zamenjati. Pri vprašanjih ali težavah se zaradi lastne varnosti obrnite na ustreznega električarja ali na svojega prodajalca.

Skladiščenje

Očistite aparat in preglejte, ali poškodovan. Shranjujte na suhem mestu izven dosega otrok.

Odlaganje odpadkov



Te naprave ne smete odložiti kot gospodinjski odpadki! Uporabite zato predviden sistem za prevzem. To napravo naredite predtem neuporabno tako, da odrežete kabel.

Prijevod originalnih uputa za uporabu

Savjeti uz ove upute za upotrebu

Dobrodošli u OASE Living Water. Kupnjom **Lunaqua Maxi LED** učinili ste dobar izbor.

Prije prve upotrebe uređaja pažljivo pročitajte ovu uputu za upotrebu, te se upoznajte s uređajem. Svi radovi na ovom uređaju i s ovim uređajem smiju se izvoditi samo prema ovim uputama.

U svrhu ispravne i sigurne upotrebe, obvezno se pridržavajte uputa za sigurnost.

Brižno čuvajte ovu uputu za upotrebu. Ako uređaj predate drugome korisniku, obvezno mu prosljedite i ove upute.

Simboli u ovim uputama

Simboli upotrijebljeni u ovim uputama za uporabu imaju sljedeće značenje:



Opasnost od ozljeda zbog opasnog električnog napona

Simbol upućuje na neposredno prijeteću opasnost koja za posljedicu može imati smrt ili teške ozljede ako se ne poduzmu odgovarajuće mjere.



Opasnost od ozljeda zbog općeg izvora opasnosti

Simbol upućuje na neposredno prijeteću opasnost koja za posljedicu može imati smrt ili teške ozljede ako se ne poduzmu odgovarajuće mjere.



Važna napomena za neometano djelovanje.

Opseg isporuke

Slika A	Lunaqua Maxi Broj			Opis
	Set 1	Set 3	Solo	
1	1	3	1	LED-reflektor sa žaruljom i 30° lećom
2	1	3	1	Štap za nabađanje u zemlju
3	1	1		Transformators s priključnim kabelom
4	1	3	1	Komplet za pričvršćivanje
5	1	3	1	10° leća za izmjenu

Namjensko korištenje

Lunaqua Maxi LED, u nastavku naveden kao "uređaj", i svi drugi dijelovi iz obsega isporuke smiju se isključivo upotrebljavati na sljedeći način:

- Za upotrebu u vodoskocima i jezercima.
- Za upotrebu iznad vode i pod vodom.
- Rad uz pridržavanje tehničkih podataka.

Sigurnosni se transformator smije koristiti samo ukoliko okolna temperatura iznosi između -10 °C i +40°C.

- Transformator postaviti na sigurnosnoj udaljenosti od najmanje 2 m od vode.

Sigurnosne napomene

Neispravna i nenamjenska upotreba ovog uređaja ili nepoštivanje sigurnosnih napomena mogu uzrokovati ozljede i materijalne štete.

Ovaj uređaj smiju upotrebljavati djeca starija od 8 godina i osobe sa smanjenim tjelesnim, osjetilnim ili psihičkim sposobnostima ili s nedovoljnim iskustvom i znanjem ako su pod nadzorom ili ako su podučeni o sigurnoj upotrebi uređaja i razumiju opasnosti koje mogu proizaći iz toga. Djeca se ne smiju igrati uređajem. Čišćenje i održavanje uređaja ne smiju obavljati djeca bez nadzora.

Opasnosti koje nastaju kombinacijom vode i elektriciteta

- Kombinacija vode i struje kod nepropisnog priključka ili nestručnog rukovanja može zbog nastanka strujnog udara uzrokovati smrt ili teška ozljeđivanja.
- Prije nego što dodirnete vodu, uvijek i sve uređaje koji se nalaze u vodi potpuno isključiti iz napona.

Ispravne električne instalacije

- Električne instalacije moraju odgovarati nacionalnim odredbama i smije ih obaviti samo elektrotehnički stručnjak.
- Elektrotehnički stručnjak osoba je koja je na temelju stručne izobrazbe, znanja i iskustva osposobljena i ovlaštena obavljati povjerene radove. Rad stručnjaka obuhvaća i prepoznavanje mogućih opasnosti te poštivanje regionalnih i nacionalnih normi, pravila i propisa.
- Za sva pitanja i probleme obratite se elektrotehničkom stručnjaku.
- Priključivanje uređaja dopušteno je samo kada se električni podaci uređaja podudaraju s podacima električne mreže. Podaci o uređaju nalaze se na označnoj pločici na uređaju, na pakiranju ili u ovim uputama.
- Uređaj mora biti zaštićen sklopkom radi nestanka struje, sa osnovnom izmjerom od maksimalno 30 mA.
- Produžni kablovi i strujni razdjelnici (npr. mnogostruke utičnice) moraju biti prikladne za vanjsko korištenje (zaštićene od štrcajuće vode).
- Transformator postaviti na sigurnosnoj udaljenosti od najmanje 2 m od vode.
- Vodovi za priključak na strujnu mrežu ne smiju imati manji presjek od voda gumenog crijeva oznake H05RN-F. Produžni kabeli moraju biti usklađeni s DIN VDE 0620.
- Štitite spojnice utikača od vlage.
- Uređaj se smije priključivati samo na propisno instaliranu utičnicu.

Sigurno poduzeće

- Uređaj se ne smije upotrebljavati ako postoji kvar na električnim vodovima ili na kućištu.
- Nikada ne nosite i ne vucite uređaj držeći ga za priključni kabel.
- Vodove postavite tako da se ne mogu oštetiti i da nitko preko njih ne može pasti.
- Kućište uređaja ili pripadajućih dijelova otvarajte samo ako se u uputama to izričito zahtijeva.
- Na uređaju izvodite samo zahvate opisane u ovim uputama. Ako probleme ne možete sami otkloniti, obratite se ovlaštenoj servisnoj službi ili – ako ste u nedoumici – samom proizvođaču.
- Upotrebljavajte samo originalne rezervne dijelove i pribor za uređaj.
- Nikada ne obavljajte tehničke izmjene na uređaju.
- Priključne cijevi se ne mogu zamijeniti. Pri oštećenju voda uređaj ili njegove komponente moraju se ukloniti.
- Koristite uređaj samo sa isporučenim transformatorom.
- Držite utičnicu i mrežni utikač na suhom.
- Ispravljač i utični spojevi, koji su sadržani u isporuci, nisu vodonepropusni, već su samo zaštićeni od kiše i prskajuće vode. Stoga ih ne smijete polagati odnosno montirati u vodi.
- Ne gledati izravno u izvor zračenja!

Postavljanje



Pozor! Opasan električni napon.

Moguće posljedice: smrt ili teške ozljede.

Mjere zaštite:

- Prije nego što zahvatite u vodu, uvijek izvucite strujne utikače svih uređaja koji se nalaze u vodi!
- Prije radova na uređaju izvući utikač uređaja.
- Pri postavljanju iznad vode mora se uvažavati sigurnosni razmak od najmanje 50 cm u odnosu na zapaljive tvari. Uređaj mora stajati stabilno. Zabranjeno je uređaj prekrivati predmetima. Opasnost od požara!
- Uređaj postaviti tako da ni za koga ne predstavlja opasnost.

Postavljanje s klinom (B)

- Klein (2) cijelom dužinom utaknite u tlo.
- Uređaj postavite na klin.
- Podesite nagib svjetiljke (F).

Postavljanje vijcima (C)

- Odvijte i skinite vijak (11) i maticu (8).
- Skinite žarulju (6).
- **Pričvršćivanje na zid ili pod (D):** Nogu (9) pričvrstite na čvrstu podlogu ili na nosivi zid. Koristite isporučenu tiplu (10) i vijak (7). Izbušite 5 mm široku ruku minimalne dubine 35 mm.
- **Pričvršćivanje na strop:** Isporučena tipla (10) nije dozvoljena za pričvršćivanje na strop i ne smije se za to koristiti!
- Vratite i zategnite svjetiljku. Pripazite da matice (5) u malenom provrtu i vijak (11) s glavom (12) u velikom provrtu vijčanoga spoja dobro sjede i da zahvaćaju nosiće (13).
- Podesite nagib svjetiljke (F).

Priključivanje (E)

- Utikač priključnoga voda na svjetiljci spojite u utičnicu na transformatoru i čvrsto zategnite nazuvnu maticu (14).
- Za pričvršćivanje Lunaqua Maxi LED Solo uklonite premosnu utičnicu s transformatora i svjetiljku spojite izravno.

Puštanje u rad



Pozor! Osjetljivi elektronski ugradbeni dijelovi.

Moguće posljedice: Uređaj se uništava.

Mjere zaštite: Uređaj ne priključujte na izvor struje koji ima regulator.



Pozor! Opasan električni napon.

Moguće posljedice: smrt ili teške ozljede.

Mjere zaštite:

- Prije nego što zahvatite u vodu, uvijek izvucite strujne utikače svih uređaja koji se nalaze u vodi!
- Prije radova na uređaju izvući utikač uređaja.



Napomena:

LED žarulja ne može raditi s prigušivačem (dimerom). Jakost svjetla LED žarulje vremenom slabi.

Uključivanje: Utaknite mrežni utikač transformatora u utičnicu.

- Provjerite rad reflektora.

Isključivanje: Mrežni utikač transformatora izvucite iz utičnice.

Izmjena leće (G)



Pozor! Opasan električni napon.
Moguće posljedice: smrt ili teške ozljede.

Mjere zaštite:

- Prije nego što zahvatite u vodu, uvijek izvucite strujne utikače svih uređaja koji se nalaze u vodi!
- Prije radova na uređaju izvući utikač uređaja.

U svaku svjetiljku montirana je 30° leća. Leća se može zamijeniti lećom od 10° (sadržano u opsegu isporuke).

Postupite na sljedeći način:

- Svjetiljku držite za nogu (15). Ne držite za poklopac (16), jer bi se isti zajedno okretao.
- Prednji poklopac (19) uhvatite krpom (zbog boljeg hvatanja!) i odvrnite suprotno od smjera kazaljke na satu.
- Laganim kuckanjem iz svjetiljke izvadite zaštitnu ploču (18) i leću (17).
- Izmijenite leću i natrag sastavite obrnutim redoslijedom.

Čišćenje



Pozor! Opasan električni napon.
Moguće posljedice: smrt ili teške ozljede.

Mjere zaštite:

- Prije nego što zahvatite u vodu, uvijek izvucite strujne utikače svih uređaja koji se nalaze u vodi!
- Prije radova na uređaju izvući utikač uređaja.

Uređaj po potrebi čistite čistom vodom i mekanom četkom.

- Pripazite da vlaga ne dospije u uređaj.

Smetnje

	Smetnja	Uzrok	Rješenje
	Žarulja ne svijetli	Prekinut je dovod struje	Provjerite dovod električne energije
	Rasvjetna snaga slabi	Staklo žarulje je zaprljano	Očistite

Popravak

Ispravljač i LED reflektor se u slučaju oštećenja vodova ili kućišta ne mogu popraviti, već se moraju zamijeniti. Imate li pitanja ili probleme, obratite se radi vlastite sigurnosti električaru ili Vašem stručnom prodavaču.

Skladištenje

Uređaj očistite i provjerite da nije oštećen. Čuvajte ga na suhom mjestu van domašaja djece.

Zbrinjavanje



Ovaj uređaj ne smije se bacati u kućni otpad! Koristite za to, molimo Vas, za to predviđene sisteme preuzimanja. Prije toga onesposobite uređaj odrezivanjem kabela.

Traducerea instrucțiunilor de utilizare originale

Indicații privind aceste instrucțiuni de utilizare

Bine ați venit la OASE Living Water. Prin achiziționarea produsului **Lunaqua Maxi LED** ați făcut o alegere bună. Înainte de folosirea aparatului vă rugăm să citiți cu atenție instrucțiunile de utilizare și să vă familiarizați cu aparatul. Toate lucrările la nivelul și cu acest echipament pot fi efectuate numai conform prezentelor instrucțiuni. Respectarea indicațiilor privind securitatea este obligatorie, în scopul unei utilizări corecte și sigure. Vă rugăm să păstrați aceste instrucțiuni la loc sigur. În cazul schimbării proprietarului, înmănați-le acestuia.

Simboluri din prezentele instrucțiuni

Simbolurile utilizate în aceste instrucțiuni de funcționare au următoarea semnificație:



Pericolul de accidentare a persoanelor datorită tensiunii electrice

Acest simbol indică un pericol iminent, care se poate solda cu moartea sau accidentarea gravă, dacă nu se iau măsurile corespunzătoare.



Pericolul de accidentare a persoanelor datorită unei surse generale de pericol

Acest simbol indică un pericol iminent, care se poate solda cu moartea sau accidentarea gravă, dacă nu se iau măsurile corespunzătoare.



Indicație importantă pentru funcționarea fără perturbații.

Conținutul livrării

Fig. A	Lunaqua Maxi Cantitate			Descriere
	Set 1	Set 3	Solo	
1	1	3	1	Spot cu LED inclusiv corp de iluminat și lentilă de 30°
2	1	3	1	Vârf pentru înfipt
3	1	1		Transformator cu cablu de alimentare
4	1	3	1	Set de fixare
5	1	3	1	Lentilă de 10° de schimb

Utilizarea în conformitate cu destinația

Lunaqua Maxi LED, numit în cele ce urmează "aparatul", și toate celelalte componente cuprinse în volumul de livrare trebuie utilizate exclusiv după cum urmează:

- Pentru utilizarea în sisteme de fântâni și iazuri.
- Pentru utilizarea deasupra apei și submersibilă.
- Operarea cu respectarea datelor tehnice.

Transformatorul de siguranță poate fi utilizat numai la o temperatură ambientă de -10 °C până la +40 °C.

- Instalați transformatorul la o distanță de minim 2 m față de apă.

Indicații privind securitatea muncii

Acest aparat poate reprezenta o sursă de pericole pentru persoane și bunuri materiale dacă aparatul este utilizat impropriu, respectiv neconform cu destinația sa sau dacă indicațiile de siguranță nu sunt respectate.

Acest aparat poate fi folosit de copii începând cu vârsta de 8 ani, precum și de persoane cu capacități fizice, senzoriale sau mintale diminuate sau cu experiență și cunoștințe deficitare, dacă acestea sunt supravegheate sau au fost instruite în ce privește folosirea în siguranță a aparatului și dacă înțeleg pericolele rezultate. Copiii nu au permisiunea de a se juca cu aparatul. Curățarea și întreținerea de către utilizator nu sunt permise copiilor fără supraveghere.

Pericole care apar prin combinația dintre apă și electricitate

- Combinația dintre apă și electricitate poate conduce, în cazul racordării necorespunzătoare sau a manipulării incorecte, la deces sau vătămări corporale grave prin electrocutare.
- Înainte de a băga mâna în apă, scoateți de sub tensiune toate echipamentele aflate în apă.

Instalație electrică conform normelor

- Instalațiile electrice trebuie să respecte normele firmelor naționale de montaj, lucrările fiind efectuate numai de către un electrician specializat.
- O persoană este considerată electrician specializat în cazul în care, ca urmare a instruirii de specialitate, a cunoștințelor și a experiențelor are capacitatea și dreptul să aprecieze și să efectueze lucrările care îi sunt încredințate. Lucrările efectuate în calitate de specialist includ și identificarea pericolelor posibile și respectarea normelor, prevederilor și dispozițiilor regionale și naționale.
- Pentru întrebări și probleme, vă rugăm să vă adresați unui electrician specializat.
- Conectarea aparatului este permisă numai dacă datele electrice ale aparatului coincid cu cele ale instalației de alimentare cu energie electrică. Datele aparatului sunt menționate pe plăcuța de fabricație de pe aparat, de pe ambalaj sau din prezentele instrucțiuni.
- Aparatul trebuie să dispună de un sistem de protecție împotriva curenților vagabonzi cu o eroare de calcul a curențului de maxim 30 mA.
- Cablurile prelungitoare și distribuitorii de energie electrică (de exemplu replete de prize) trebuie să fie compatibile pentru utilizarea în aer liber (cu protecție împotriva stropilor de apă).
- Instalați transformatorul la o distanță de minim 2 m față de apă.
- Cablurile de conectare la rețea nu trebuie să aibă o secțiune mai mică decât conexiunile cu furtun din cauciuc cu simbolul H05RN-F. Cablurile de prelungire trebuie să îndeplinească normele DIN VDE 0620.
- Protejați de umiditate îmbinările cu ștecăr.
- Conectați aparatul numai la o priză instalată corect.

Funcționare sigură

- În cazul cablurilor electrice defecte sau a unei carcase defecte, aparatul nu mai poate fi utilizat.
- Nu transportați și nu trageți aparatul de cablul de alimentare.
- Montați pe traseu conductele protejate contra deteriorărilor și aveți în vedere ca nicio persoană să nu poată cădea peste ele.
- Deschideți carcasa aparatului sau a componentelor aferente numai în cazul în care nu vi se solicită expres acest lucru în instrucțiuni.
- Executați la aparat numai lucrările care sunt descrise în aceste instrucțiuni. Adresați-vă unei stații de service autorizate sau, în caz de incertitudine, producătorului, dacă nu puteți remedia problemele.
- Utilizați numai piese de schimb și accesorii originale pentru aparat.
- Nu efectuați niciodată modificări tehnice ale aparatului.
- Cablurile de alimentare nu pot fi înlocuite. În cazul deteriorării cablului este necesară eliminarea echipamentului, respectiv a componentei.
- Utilizați echipamentul numai cu transformatorul inclus în pachetul de livrare.
- Mențineți uscate priza și ștecherul de alimentare.
- Partea de racordare la rețea inclusă și conexiunile cu fișă ale instalației electrice nu sunt etanșe, ci numai protejate împotriva ploii și a stropilor de apă. Acestea nu pot fi amplasate, respectiv montate, în apă.
- Nu priviți direct în sursa de rază !

Montare



Atenție! Tensiune electrică periculoasă.

Posibile urmări: moarte sau accidente grave.

Măsuri de protecție:

- Înainte de a atinge apa, scoateți întotdeauna din priză ștecărele tuturor aparatelor care se află în apă.
- Înainte de efectuarea de lucrări la nivelul aparatului, scoateți ștecărul aparatului din priză.
- La montarea deasupra apei trebuie păstrată o distanță de siguranță de minimum 50 de cm față de materialele inflamabile. Acordați atenție poziției sigure. Nu este permisă acoperirea aparatului. Pericol de incendiu!
- Poziționați aparatul astfel încât să nu reprezinte un pericol pentru nimeni.

Montare cu țâruș (B)

- Introduceți țârușul (2) în pământ pe toată lungimea acestuia.
- Poziționați aparatul pe țâruș.
- Reglați înclinația corpului de iluminat (F).

Montare prin înșurubare (C)

- Desfaceți și demontați șurubul (11) și piulița (8).
- Demontați corpul de iluminat (6).
- **Fixarea în perete sau pardoseală (D):** Înșurubați piciorul (9) pe un strat solid sau într-un perete cu capacitate portantă. Utilizați diblurile (10) și șurubul (7) incluse în pachetul de livrare. Perforați un orificiu de 5 mm la o adâncime de minim 35 mm.
- **Fixare în plafon:** Diblul (10) inclus în pachetul de livrare nu poate fi utilizat pentru o fixare în plafon și nu poate fi utilizat în acest scop!
- Aplicați și strângeți corpul de iluminat. Asigurați-vă că piulița (8) intră în orificiul mic, iar șurubul (11) cu capacul de șurub (12) în orificiul mare al îmbinării cu șuruburi, cu fixarea bosajelor de blocare (13).
- Reglați înclinația corpului de iluminat (F).

Conectare (E)

- Conectați ștecărul cablului de alimentare al corpului de iluminat cu mufa transformatorului și strângeți cu mâna piulița olandeză (14).
- Pentru conectarea Lunaqua Maxi LED Solo, decuplați ștecărul de șuntare de la nivelul transformatorului și conectați corpul de iluminat direct.

Punerea în funcțiune



Atenție! Componente electrice sensibile.

Posibile urmări: Aparatul va fi distrus.

Măsură de protecție: Nu conectați aparatul la o alimentare cu curent cu intensitate reglabilă.



Atenție! Tensiune electrică periculoasă.

Posibile urmări: moarte sau accidente grave.

Măsuri de protecție:

- Înainte de a atinge apa, scoateți întotdeauna din priză ștecărele tuturor aparatelor care se află în apă.
- Înainte de efectuarea de lucrări la nivelul aparatului, scoateți ștecărul aparatului din priză.



Indicație:

Funcționarea lămpii cu LED printr-un atenor nu este posibilă. Intensitatea luminoasă a unui LED se reduce odată cu creșterea duratei de funcționare.

Conectarea: Conectați ștecărul de alimentare al transformatorului la priză.

- Verificați funcționarea reflectoarelor.

Deconectarea: Scoateți ștecărul din priză.

Înlocuirea lentilei (G)



Atenție! Tensiune electrică periculoasă.

Posibile urmări: moarte sau accidente grave.

Măsuri de protecție:

- Înainte de a atinge apa, scoateți întotdeauna din priză ștecărele tuturor aparatelor care se află în apă.
- Înainte de efectuarea de lucrări la nivelul aparatului, scoateți ștecărul aparatului din priză.

În fiecare corp de iluminat este montată o lentilă de 30°. Lentila poate fi înlocuită cu o lentilă de 10° (inclusă în pachetul de livrare).

Procedați după cum urmează:

- Fixați corpul de iluminat la nivelul piciorului (15). Nu fixați la nivelul capacului final (16), pentru că acesta s-ar deșuruba și el.
- Fixați capacul frontal (19) cu o lavetă de piele sau o cârpă (aderență mai bună!) și rotiți-l în direcția opusă acelor de ceasornic.
- Printr-o ușoară lovire, demontați geamul de protecție (18) și lentila (17) din corpul de iluminat.
- Înlocuiți lentila și montați aparatul la loc în ordine inversă.

Curățare



Atenție! Tensiune electrică periculoasă.

Posibile urmări: moarte sau accidente grave.

Măsuri de protecție:

- Înainte de a atinge apa, scoateți întotdeauna din priză ștecărele tuturor aparatelor care se află în apă.
- Înainte de efectuarea de lucrări la nivelul aparatului, scoateți ștecărul aparatului din priză.

La nevoie, curățați aparatul cu apă limpede și o perie moale.

- Asigurați-vă că în aparat nu mai pătrunde umiditate.

Defecțiuni

Defecțiunea	Cauza	Măsuri de remediere
Becul nu se aprinde	Alimentarea electrică este întreruptă	Verificați alimentarea electrică
Puterea luminoasă scade	Sticla lămpii este murdară	Curățați

Repararea

Partea de racordare la rețea și proiectorul LED nu mai pot fi reparate în cazul deteriorării cablurilor sau a carcasei și trebuie înlocuite în acest caz. Dacă aveți întrebări și probleme, adresați-vă, pentru siguranța dumneavoastră, unui electrician calificat sau unui comerciant de specialitate !

Depozitarea

Curățați aparatul și verificați să nu existe defecțiuni. Depozitați-l ferit de accesul copiilor, într-un loc uscat.

Îndepărtarea deșeurilor



Nu este admisă eliminarea acestui echipament împreună cu deșeurile menajere! Vă rugăm să utilizați sistemul de recuperare a deșeurilor prevăzut în acest scop. În prealabil, scoateți din uz echipamentul prin secționarea cablului.

Превод на оригиналното упътване за употреба

Инструкции към настоящото упътване за употреба

Добре дошли в OASE Living Water. С покупката на продукта **Lunaqua Maxi LED** Вие направихте добър избор.

Преди първото използване на уреда внимателно прочетете Ръководството и се запознайте с уреда. Всички работи по и с този уред трябва да се изпълняват в съответствие с настоящето ръководство.

Непременно спазвайте инструкциите за безопасност за правилното и безопасно ползване.

Грижливо съхранете това ръководство. При смяна на собственика, моля, предайте и ръководството.

Символите в това упътване

Символите, използвани в упътването за употреба, имат следното значение:



Опасност от нараняване с опасно електрическо напрежение

Символът указва пряка опасност, последиците от която могат да бъдат смърт или тежки наранявания, ако не бъдат взети съответните мерки.



Опасност от нараняване чрез общ източник на опасност

Символът указва пряка опасност, последиците от която могат да бъдат смърт или тежки наранявания, ако не бъдат взети съответните мерки.



Важно указание за безпроблемно експлоатиране.

Размер на доставката

Рис. А	Lunaqua Maxi Брой			Описание
	Set 1	Set 3	Solo	
1	1	3	1	Светодиоден спот вкл. осветителни тела и леща 30°
2	1	3	1	Прът за забиване в земята
3	1	1		Трансформатор със съединителен кабел
4	1	3	1	Комплект за закрепване
5	1	3	1	Леща 10° за смяна

Употреба по предназначение

Lunaqua Maxi LED, по-нататък наречен "Уред", а всички останали части от доставката следва да се използват по следния начин:

- За използване в системи за фонтани и градински езера.
- За използване над и под вода.
- Експлоатация при спазване на техническите данни.

Предпазният трансформатор може да се експлоатира само при температура на заобикалящата среда от -10 °C до +40°C.

- Поставете трансформатора на безопасно разстояние от водата най-малко 2 м.

Указания за безопасност

От този уред могат да произтекат опасности за хората и имуществото, ако същият се използва неправилно, респ. не по предназначение или ако не се спазват указанията за безопасност.

Този уред може да се използва от деца над 8 години, както и от лица с ограничени физически, сензорни или умствени способности или от лица, на които липсват опит и познания, ако това се извършва под надзор или те бъдат инструктирани относно безопасната употреба на уреда и разбират възникващите вследствие на това опасности. Деца не бива да играят с уреда. Почистването и потребителската поддръжка не могат да се извършват от деца, ако те са без надзор.

Рискове, породени от комбинацията между вода и електричество

- Комбинацията от вода и електричество може да доведе при неправилно свързване към захранването или при неправилна работа с уреда до сериозни наранявания от токов удар.
- Преди да бъркате във водата винаги изключвайте от напрежение всички намиращи се във водата уреди.

Електрическо инсталиране съгласно предписанията

- Електрическите инсталации трябва да отговарят на националните разпоредби за изграждане и могат да се правят само от специализиран електро персонал.
- Дадено лице се счита за специалист по електро, ако е квалифицирано и упълномощено въз основа на своето професионално образование, познания и опит да оценява и извършва възложената му работа. Работата като специалист обхваща също разпознаването на възможни опасности и спазването на действащите регионални и национални стандарти, предписания и разпоредби.
- При въпроси и проблеми се обръщайте към електроспециалист.
- Свързването на уреда е разрешен само тогава, когато електрическите данни на уреда и токовото захранване съвпадат. Данните за уреда се намират върху заводската табела на уреда, върху опаковката или в настоящето ръководство.
- Уредът трябва да е обезопасен със защитно съоръжение за ток на утечка с номинален ток на утечка от максимум 30 mA.
- Удължаващи кабели и токови разпределители (напр. многогнездови контакти) трябва да са подходящи за използване на открито (защитени от пръски вода).
- Поставете трансформатора на безопасно разстояние от водата най-малко 2 м.
- Захранващите проводници за връзка с електрическата мрежа не трябва да са с по-малко сечение от гумените маркучи с кратко обозначение H05RN-F. Удължителите трябва да съответстват на DIN VDE 0620.
- Защитете от влагата контактните съединения.
- Свържете уреда само към инсталиран според предписанията контакт.

Безопасна работа

- При дефектни електрически проводници или дефектен корпус уредът не бива да се използва.
- Не носете, съответно не теглете уреда за захранващия кабел.
- Полагайте проводниците така, че да са предпазени от повреди и обърнете внимание на това, никой да не може да се спъне в тях.
- Отваряйте корпуса на уреда или на принадлежащите му части, само ако това се изисква изрично в ръководството.
- Извършвайте само работи по уреда, които са описани в това ръководство. Ако проблемите не могат да се отстранят, обърнете се към упълномощен филиал на клиентската служба или при съмнения към производителя.
- Използвайте само оригинални резервни части и оригинални аксесоари за уреда.
- Никога не извършвайте технически промени по уреда.
- Свързващите проводници не могат да се сменят. При повреден проводник уредът респ. компонентата трябва да се отстранят като отпадък.
- Работете с уреда само с трансформатора, включен в обема на доставката.
- Поддържайте контакта и мрежовия щепсел сухи.
- Включените в доставката захранваща секция и контактните връзки за електрическите проводници не са уплътнени срещу проникване на вода, а само защитени от дъжд и напръскване с вода. Те не трябва да се полагат респ. монтират вътре във водата.
- Не гледайте директно в източника на лъчи!

Поставяне и монтаж



Внимание! Опасно електрическо напрежение.

Възможни последствия: смърт или тежки наранявания.

Предпазни мерки:

- Преди да бъркате във водата, винаги изтегляйте от контакта щепселите на всички намиращи се във водата уреди.
- Преди работа по уреда изтегляйте мрежовия щепсел от уреда.
- При инсталиране над вода трябва да е спазено безопасно разстояние от минимум 50 см от горящи материали. Осигурете устойчивост. Не се допуска покриването на уреда. Опасност от пожар!
- Така позиционирайте уреда, че той за никого да не представлява опасност.

Монтаж с прът за забиване в земята (B)

- Вкарайте пръта (2) с цялата му дължина в земята.
- Поставете уреда върху пръта.
- Нагласете наклона на осветителните тела (F).

Монтаж с помощта на болтове (C)

- Да се разхлабят и отстранят болта (11) и гайката (8).
- Да се свалят лампата (6).
- **Закрепване към стена или върху пода (D):** Стойката (9) да се завие върху здрава основа или към носеща стена. Използвайте доставения с пратката дюбел (10) или болт (7). Пробийте 5 мм дупка с дълбочина най-малко 35 мм.
- **Закрепване към тавана:** Доставеният с пратката дюбел (10) не се разрешава да бъде използван за закрепване на тавана и не трябва да се използва за тази цел!
- Поставете осветителното тяло и закрепете с болтове. Обърнете внимание, че гайката (5) е в малкия отвор, а болтът (11) с капачка (12) в големия отвор на винтовото съединение и захващат (13) фиксиращите ключалки.
- Нагласете наклона на осветителните тела (F).

Свързване (E)

- Свържете щекера на съединителния проводник при осветителното тяло с гнездото на трансформатора и затегнете на ръка холендровата гайка (14).
- За свързване на Lunaqua Maxi LED Solo отстранете шунтиращия щекер от трансформатора и директно свържете лампата.

Пуск в експлоатация



Внимание! Чувствителни електрически елементи.

Възможни последствия: Уредът ще се повреди.

Предпазни мерки: Не включвайте уреда към променливо електрозахранване.



Внимание! Опасно електрическо напрежение.

Възможни последствия: смърт или тежки наранявания.

Предпазни мерки:

- Преди да бъркате във водата, винаги изтегляйте от контакта щепселите на всички намиращи се във водата уреди.
- Преди работа по уреда изтегляйте мрежовия щепсел от уреда.



Забележка:

Не е възможно LED-осветителното тяло да се експлоатира с ключ за затъмнение. Силата на светлината на LED-осветителното тяло намалява с увеличаване на продължителността на експлоатация.

Включване: Сложете мрежовия щепсел на трансформатора в контакта.

- Проконтролирайте функционирането на прожекторите.

Изключване: Извадете щепсела на трансформатора.

Смяна на лещата (G)



Внимание! Опасно електрическо напрежение.

Възможни последствия: смърт или тежки наранявания.

Предпазни мерки:

- Преди да бъркате във водата, винаги изтегляйте от контакта щепселите на всички намиращи се във водата уреди.
- Преди работа по уреда изтегляйте мрежовия щепсел от уреда.

Във всяка лампа е монтирана леща 30°. Лещата може да се смени с леща 10° (съдържа се в обема на доставката).

Процедирайте по следния начин:

- Хванете здраво лампата за основата (15). Не за капачката (16), защото тя би се завинтила.
- Обвийте предната капачка (19) с кожен парцал или кърпа (по-добро хващане!) и я отвийте обратно на часовниковата стрелка.
- С леко почукване отстранете защитната шайба (18) и лещата (17) от лампата.
- Сменете лещата и сглобете отново уреда в обратен ред.

Почистване



Внимание! Опасно електрическо напрежение.

Възможни последствия: смърт или тежки наранявания.

Предпазни мерки:

- Преди да бъркате във водата, винаги изтегляйте от контакта щепселите на всички намиращи се във водата уреди.
- Преди работа по уреда изтегляйте мрежовия щепсел от уреда.

При нужда почиствайте уреда с чиста вода и с мека четка.

- Обърнете внимание на това, в уреда да не попада влага.

Повреди

Повреда	Причина	Отстраняване
Лампата не свети	Прекъснато е електрическото захранване	Проверете електрическото захранване
Намалява силата на осветяване	Замърсено е стъклото на лампата	Почистете

Ремонт

При повреда на проводниците или на корпуса захранващата секция и LED-прожекторите не подлежат на поправка и поради това трябва да се сменят. При въпроси и проблеми се обръщайте за Ваша собствена сигурност към специалист – електротехник или към специализираната търговска мрежа.

Съхранение

Почистете уреда и го проверете за повреди. Съхранявайте на сухо място недостъпно за деца.

Изхвърляне



Този уред не бива да се изхвърля като битов отпадък! Моля, използвайте предвидената за целта система за обратно приемане. Преди това отрежете кабелите, за да не може уреда да се използва.

Переклад оригінального посібника з експлуатації

Вказівки до цієї інструкції з експлуатації

Раді вітати вас у компанії «OASE Living Water». Придбавши дану продукцію **Lunaqua Maxi LED**, Ви зробили гарний вибір.

Перед першим використанням пристрою ретельно прочитайте інструкцію з експлуатації і ознайомтеся з пристроєм. Всі роботи з даним приладом та на ньому дозволяється проводити тільки при дотриманні умов цієї інструкції по експлуатації.

Обов'язково дотримуйтеся правил техніки безпеки для правильного та безпечного використання пристрою. Ретельно зберігайте цю інструкцію з експлуатації. У випадку зміни власника передайте йому інструкцію з експлуатації.

Символи, що використані у цій інструкції з експлуатації

Умовні позначення, які використано в цьому посібнику, мають наступне значення:



Небезпека травмування небезпечним електричним струмом

Умовне позначення вказує на безпосередню небезпеку, яка може призвести до смерті або важких ушкоджень, якщо не вжити відповідних заходів.



Небезпека травмування людей від загальних джерел небезпеки

Умовне позначення вказує на загрожуючу безпосередню небезпеку, яка може призвести до смерті або важких ушкоджень, якщо не вжити відповідних заходів.



Важлива вказівка для безперебійної роботи.

Об'єм поставок

Мал. А	Lunaqua Maxi Кількість			Опис
	Компле кт 1	Компле кт 3	Solo	
1	1	3	1	Світлодіодний міні-прожектор з лампою, що входить до набору, та 30° лінзю
2	1	3	1	Штир
3	1	1		Трансформатор зі з'єднувальним кабелем
4	1	3	1	Комплект для кріплення
5	1	3	1	10° лінза для заміни

Використання пристрою за призначенням

Lunaqua Maxi LED, що надалі називається «приладом», та усі інші деталі з комплекту постачання дозволяється використовувати лише у наступний спосіб:

- Для використання у фонтанних установках та ставках.
- Для використання над і під водою.
- Експлуатація з дотриманням технічних характеристик.

Експлуатація захисного трансформатора допускається лише при температурах навколишнього середовища від -10 °C до +40°C.

- Установіть трансформатор на безпечній відстані, мінімум 2 м до води.

Правила техніки безпеки

Ця пристрій може бути джерелом небезпеки для людей та майна у разі неналежного його використання або використання не за призначенням чи недотримання правил техніки безпеки.

Цим пристроєм дозволяється користуватися дітям від 8 років, а також особам з обмеженими фізичними, сенсорними або розумовими можливостями, а також з недостатнім досвідом та знаннями, лише під наглядом або за умови, що вони проінструктовані щодо безпечного використання приладу і розуміють пов'язані з ним ризики. Не дозволяйте дітям грати з пристроєм. Діти не повинні виконувати очищення або обслуговування пристрою без нагляду.

Небезпека через контакт води з електрикою

- При неправильному підключенні або неналежному поводженні контакт води і електрики може призвести до смерті або важких ушкоджень від удару струмом.
- Перш ніж занурити руки у воду, обов'язково відключіть всі прилади, які знаходяться у воді, від джерела напруги.

Електричний монтаж згідно з правилами

- Електромонтаж повинен відповідати національним будівельним інструкціям і повинен виконуватися тільки фахівцями - електриками.
- Особа вважається фахівцем – електриком, тільки якщо вона на підставі професійного навчання, знання й досвіду підходить для виконання й оцінки доручених робіт. Спеціаліст також повинен вміти визначати можливі небезпеки, дотримуватися діючих регіональних і національних норм, приписів і положень.
- У разі виникнення питань і проблем звертайтеся до фахівця-електрика.
- Приєднання приладу можна робити тільки в тому випадку, коли електричні характеристики приладу збігаються з даними джерела струму. Дані приладу містяться на заводській табличці, на пакування, або в даному посібнику.
- Прилад повинен бути захищений за допомогою захисного пристрою від струму ушкодження з максимальним розрахунковим струмом 30 мА.
- Подовжувачі і розподільники (наприклад, колодки) повинні бути призначені для використання на відкритому повітрі (захищені від водяних бризок).
- Установіть трансформатор на безпечній відстані, мінімум 2 м до води.
- Мережеві проводи повинні мати не менший профіль, ніж у гумового шлангопровода з умовною позначкою H05 RN-F. Подовжувачі мають відповідати нормам німецьких промислових стандартів DIN VDE 0620.
- Захистіть розніжні з'єднання від потрапляння вологи.
- Підключайте прилад тільки до розетки, змонтованої згідно з інструкцією.

Надійна експлуатація

- При пошкодженні електричних кабелів або корпусу експлуатувати пристрій заборонено.
- Переносити чи тягнути пристрій за електричний кабель заборонено.
- Кабелі слід прокладати так, щоб захистити їх від ушкоджень; стежити за тим, щоб не створювати небезпеку падіння для людей.
- Відкривайте корпус пристрою або його компонентів лише в тому разі, якщо в інструкції є чіткі вказівки щодо цього.
- Проводьте на пристрої тільки ті роботи, які описані в цій інструкції. Якщо не вдається усунути проблеми, зверніться до авторизованого сервісного центру або в разі сумнівів до виробника.
- Використовуйте лише оригінальні запасні частини і оригінальні комплектуючі до пристрою.
- Ніколи не здійснюйте технічних змін на пристрої.
- З'єднувальні проводи не підлягають заміні. У разі ушкодження шнура прилад або його компоненти мають бути утилізованими.
- Експлуатуйте прилад тільки із трансформатором, що входить в обсяг поставки
- Розетку та мережевий штекер берегти від попадання вологи.
- Блок живлення і штепсельні з'єднання на електричних кабелях, які входять до комплексу поставки, не є водонепроникними, а лише захищені від дощу і бризок води. Забороняється прокладати/встановлювати їх у воді.
- Не дивитись безпосередньо у джерело випромінювання!

Установка



Обережно! Небезпечна електрична напруга.

Можливі наслідки: смерть або серйозні травми.

Профілактичні заходи:

- Перед тим, як занурити руки у воду, обов'язково витягніть мережні штекери всіх пристроїв, що знаходяться у воді.
- Перед проведенням робіт з пристроєм витягнути мережні штекери пристрою.
- У випадку встановлення поза межами води, дотримуйтеся безпечної відстані не менше 50 см від горючих матеріалів. Переконайтеся, що пристрій надійно встановлено. Забороняється відкривати пристрій. Небезпека виникнення пожежі!
- Розмістити прилад таким чином, щоб він не загрожував безпеці жодної особи.

Монтаж на штир (B)

- Вставити штир (2) на всю довжину в землю.
- Насадити прилад на штир.
- Встановити світильник під нахилом (F).

Встановити за допомогою загвинчування (C)

- Послабте та видаліть гвинт (11) та гайку (8).
- Зніміть світильник (6).
- **Настінне або підлогове кріплення (D):** Прикрутіть лапку (9) на твердій основі або до міцної стіни. Використовуйте дюбель (10) та і болти (7), що входять до обсягу поставки. Просвердліть отвір діаметром 5 мм та глибиною не менш 35 мм.
- **Кріплення на стелі:** Дюбель (10), що входить до обсягу поставки, не підходить для кріплення на стелі та не повинен використовуватись для цієї цілі!
- Встановити світильник і загвинтити. Стежити, щоб гайка знаходилася (8) в малому отворі, а гвинт (11) з нагвинчувальним ковпачком (12) у великому отворі гвинтового з'єднання (13) й захоплювали фіксуючі засувки.
- Встановити світильник під нахилом (F).

Підключення (E)

- Штекер з'єднувального кабелю світильника підключити до гнізда в трансформаторі й міцно затягнути накидні гайки (14).
- Для підключення Lunaqua Maxi LED Solo зніміть міжплатний з'єднувач з трансформатора та безпосередньо приєднайте світильник.

Введення в експлуатацію



Обережно! Чутливі електричні елементи.

Можливі наслідки: Пристрій руйнується.

Застережні заходи: Не приєднувати пристрій до джерела живлення з можливістю регулювання яскравості.



Обережно! Небезпечна електрична напруга.

Можливі наслідки: смерть або серйозні травми.

Профілактичні заходи:

- Перед тим, як занурити руки у воду, обов'язково витягніть мережні штекери всіх пристроїв, що знаходяться у воді.
- Перед проведенням робіт з пристроєм витягнути мережні штекери пристрою.



Примітка.

Засіб освітлення не призначений для використання із регулятором світла. Світлосила індикатора погіршується в залежності від тривалості його експлуатації.

Вмикання: Вставити мережевий штекер трансформатора у розетку.

- Проконтролювати працездатність прожектора.

Вимикання: Від'єднати мережний штекер трансформатора.

Заміна лінз (G)



Обережно! Небезпечна електрична напруга.
Можливі наслідки: смерть або серйозні травми.

Профілактичні заходи:

- Перед тим, як занурити руки у воду, обов'язково витягніть мережні штекери всіх пристроїв, що знаходяться у воді.
- Перед проведенням робіт з пристроєм витягнути мережні штекери пристрою.

У кожний світильник встановлюється 30° лінза. Ця лінза може бути замінена 10° лінзою (входить до обсягу поставки).

Необхідно виконати наступні дії:

- Зафіксуйте світильник на стійці (15). Не на кінцевому ковпаку (16), адже він буде пригвинчуватися до нього.
- Затисніть передній ковпак (19) за допомогою ганчірки зі шкіри або серветки (для кращого захвату!) та відкрутіть проти годинникової стрілки.
- Легким постукуванням видаліть захисну шайбу (18) та лінзу (17) зі світильника.
- Замініть лінзу та зберіть прилад в зворотному порядку.

Очищення



Обережно! Небезпечна електрична напруга.
Можливі наслідки: смерть або серйозні травми.

Профілактичні заходи:

- Перед тим, як занурити руки у воду, обов'язково витягніть мережні штекери всіх пристроїв, що знаходяться у воді.
- Перед проведенням робіт з пристроєм витягнути мережні штекери пристрою.

За потреби почистіть пристрій чистою водою і м'якою щіткою.

- Слідкувати за тим, щоб в прилад не проникла волога.

Несправності

Несправність	Причина	Усунення
Лампа не світиться	Відсутній струм	Перевірити підключення до електричної мережі
Потужність освітлення погіршується	Забруднено скло лампи	Почистити

Ремонт

Блок живлення і прожектор у випадку пошкодження кабелів/корпуса не підлягають ремонту і повинні замінюватися повністю. У разі виникнення запитань і проблем звертайтеся до спеціаліста-електротехніка або продавця пристрою.

Зберігання

Почистіть пристрій і перевірте його на наявність пошкоджень. Зберігайте пристрій у сухому, недоступному дітям місці.

Утилізація



Не можна утилізувати цей пристрій разом із домашнім сміттям! Використовуйте передбачену для цього систему. За допомогою обрізання кабелю пристрій стане непридатним для роботи.

Перевод руководства по эксплуатации - оригинала

Указания к настоящему руководству по эксплуатации

Рады приветствовать вас в компании OASE Living Water. Приобретя данную продукцию **Lunaqua Maxi LED**, Вы сделали хороший выбор.

Перед первым использованием прибора тщательно прочитайте инструкцию по эксплуатации и ознакомьтесь с прибором. Все работы с данным прибором и на нем разрешается проводить только при соблюдении условий данного руководства по эксплуатации.

Для обеспечения правильной и безопасной эксплуатации обязательно соблюдайте инструкции по технике безопасности.

Тщательно храните данную инструкцию по эксплуатации. В случае изменения владельца, передайте ему также и инструкцию по эксплуатации.

Символы, используемые в данном руководстве по эксплуатации

Используемые в данном руководстве по эксплуатации символы обозначают следующее:



Опасность получения телесных повреждений от опасного электрического напряжения.

Символ указывает на непосредственно угрожающую опасность, вследствие которой может наступить смерть или могут образоваться тяжелые травмы, если не будут приняты соответствующие меры.



Опасность получения телесных повреждений от общего источника опасностей

Символ указывает на непосредственно угрожающую опасность, вследствие которой может наступить смерть или могут образоваться тяжелые травмы, если не будут приняты соответствующие меры.



Важное указание для обеспечения безотказной функции.

Объём поставок

Рис. А	Lunaqua Maxi Количество			Описание
	Компле кт 1	Компле кт 3	Solo	
1	1	3	1	Светодиодный мини-прожектор с включенной в набор лампой и 30° линзой
2	1	3	1	Штырь
3	1	1		Трансформатор с соединительным кабелем
4	1	3	1	Комплект для крепления
5	1	3	1	10° линза для замены

Использование прибора по назначению

Lunaqua Maxi LED, далее называемый "прибором", а также все остальные детали из объема поставки должны использоваться исключительно следующим образом:

- Для использования в фонтанных установках и прудах.
- Для использования над и под водой.
- Эксплуатация при соблюдении технических данных.

Предохранительный трансформатор разрешается эксплуатировать только при температуре окружающей среды от -10 °C до +40 °C.

- Установите трансформатор на безопасном расстоянии, минимум 2 м до воды.

Указания по мерам предосторожности

От данного устройства может исходить опасность для людей и материальных ценностей, если оно будет использоваться ненадлежащим образом или не по назначению, или если не будут соблюдаться указания по технике безопасности.

Дети от 8 лет и старше, а также люди с ограниченными физическими, органолептическими или ментальными возможностями, люди с небольшим опытом и объемом знаний могут пользоваться этим устройством, находясь при этом под контролем взрослых или получив от них советы по безопасному обращению с устройством и поняв опасности при работе с ним. Дети не должны играть с устройством. Дети не должны чистить или ремонтировать устройство без надлежащего контроля со стороны взрослых.

Опасность из-за контакта воды с электричеством

- При неправильном подключении или ненадлежащем обращении контакт воды с электричеством может привести к смерти или тяжёлым повреждениям от удара током.
- Прежде чем погрузить руки в воду, обязательно отключите все находящиеся в воде приборы от источника напряжения.

Электрический монтаж согласно предписанию

- Электромонтаж должен соответствовать национальным строительным инструкциям и должен производиться только специалистами - электриками.
- Лицо считается специалистом – электриком, только когда оно на основании профессионального обучения, знания и опыта подходит для выполнения и оценки порученных работ. Выполнение работы в качестве специалиста включает в себя знание возможных опасностей и соблюдение определенных региональных и национальных норм, директив и предписаний.
- При возникновении вопросов и проблем обращайтесь к специалисту-электрику.
- Подсоединение прибора можно производить только в том случае, когда электрические характеристики прибора совпадают с данными источника тока. Данные прибора находятся на заводской табличке, на упаковке или в данном руководстве.
- Прибор должен быть защищен посредством защитного устройства от тока повреждения с максимальным расчетным током 30 мА.
- Удлинитель и распределители (например, колодки) должны быть предназначены для использования на открытом воздухе (защищены от водяных брызг).
- Установите трансформатор на безопасном расстоянии, минимум 2 м до воды.
- Присоединительные шнуры не должны иметь меньшее поперечное сечение, чем резиновые шланги с кратким обозначением H05RN-F. Удлинительные кабели должны соответствовать стандарту DIN VDE 0620.
- Защищите разъемные соединения от попадания влаги.
- Подключайте прибор только к розетке, смонтированной по инструкции.

Надёжная эксплуатация

- Устройство нельзя использовать, если повреждена электрическая проводка или корпус.
- Не переносите и не тяните устройство, держа его за электрический кабель!
- Укладывайте кабель с защитой от повреждений и убедитесь в том, что через него нельзя споткнуться.
- Открывайте корпус устройства или принадлежности к нему части только тогда, если в руководстве по эксплуатации на это четко указано.
- В устройстве нужно выполнять только те работы, которые описаны в данном руководстве по эксплуатации. Если трудности в работе устройства не устраняются, тогда просим обратиться в авторизованную сервисную службу или в случае сомнения прямо к изготовителю.
- Используйте только оригинальные запасные части и оригинальные комплектующие к устройству.
- Запрещается вносить изменения в конструкцию устройства.
- Соединительные провода не подлежат замене. При повреждении шнура прибор или его компоненты должны быть утилизированы.
- Эксплуатируйте прибор только с трансформатором, входящим в объем поставки.
- Розетку и сетевой штекер беречь от попадания влаги.
- Входящие в объем поставки блок питания от сети и разъемные соединения тоководов не являются водонепроницаемыми, а только защищены от дождя и водяных брызг. В воде их не разрешается ни прокладывать, ни монтировать.
- В источник излучения прямо не смотреть!

Монтаж



Внимание! Опасное электрическое напряжение.

Возможные последствия: смерть или серьезные травмы.

Профилактические мероприятия:

- Прежде чем погрузить руки в воду, обязательно вытяните сетевые штекеры всех находящихся в воде приборов.
- Перед проведением работ с прибором вытянуть сетевые штекеры прибора.
- При монтаже над водой соблюдайте безопасное расстояние не менее 50 см от горючих материалов. Обеспечьте устойчивость. Перекрывать прибор не разрешается. Опасность пожара!
- Расположить прибор так, чтобы он ни для кого не представлял опасность.

Монтаж на штырь (B)

- Вставить штырь (2) на всю длину в землю.
- Насадить прибор на штырь.
- Установить светильник под наклоном (F).

Устанавливать привинчиванием (C)

- Ослабьте и удалите винт (11) и гайку (8).
- Снимите светильник (6).
- **Настенное или напольное крепление (D):** Прикрутить лапку (9) на твердом основании или к прочной стене. Используйте дюбели (10) и болты (7), входящие в объем поставки. Просверлите отверстие диаметром 5 мм и глубиной не менее 35 мм.
- **Крепление на потолке:** Дюбель (10), входящий в объем поставки, не подходит для крепления на потолке и не должен использоваться для этой цели!
- Надеть светильник и завинтить. Проследить, чтобы гайка находилась (8) в маленьком отверстии, а болт (11) с навинчивающимся колпачком (12) в большом отверстии болтового соединения и захватывали фиксирующие защелки (13).
- Установить светильник под наклоном (F).

Подключение (E)

- Штекер соединительного кабеля светильника подключить к разъему в трансформаторе и крепко затянуть накладные гайки (14).
- Для подключения Lunaqua Maxi LED Solo снимите межплатный соединитель из трансформатора и подключите светильник напрямую.

Пуск в эксплуатацию



Внимание! Чувствительные электрические элементы.

Возможные последствия: Прибор выдет из строя.

Меры защиты: Не подключать прибор к источнику питания с возможностью регулирования яркости.



Внимание! Опасное электрическое напряжение.

Возможные последствия: смерть или серьезные травмы.

Профилактические мероприятия:

- Прежде чем погрузить руки в воду, обязательно вытяните сетевые штекеры всех находящихся в воде приборов.
- Перед проведением работ с прибором вытянуть сетевые штекеры прибора.



Указание:

Эксплуатация светодиодной лампы с регулятором яркости свечения невозможна. Сила света светодиода уменьшается вместе с увеличением срока службы.

Включение: Вставить сетевой штекер трансформатора в розетку.

- Проконтролировать работоспособность прожектора.

Выключение: Отсоединить сетевой штекер трансформатора.

Замена линз (G):



Внимание! Опасное электрическое напряжение.

Возможные последствия: смерть или серьезные травмы.

Профилактические мероприятия:

- Прежде чем погрузить руки в воду, обязательно вытяните сетевые штекеры всех находящихся в воде приборов.
- Перед проведением работ с прибором вытянуть сетевые штекеры прибора.

В каждый светильник устанавливается 30° линза. Эта линза может быть заменена 10° линзой (входит в объем поставки).

Необходимо выполнить следующие действия:

- Зафиксируйте светильник на стойке (15). Не на концевом колпаке (16), так как он будет привинчиваться к нему.
- Зажмите передний колпак (19) при помощи ветоши из кожи или салфетки (для лучшего захвата!) и откройте против часовой стрелки.
- Легким постукиванием удалите защитную шайбу (18) и линзу (17) из светильника.
- Замените линзу и соберите прибор в обратном порядке.

Очистка



Внимание! Опасное электрическое напряжение.

Возможные последствия: смерть или серьезные травмы.

Профилактические мероприятия:

- Прежде чем погрузить руки в воду, обязательно вытяните сетевые штекеры всех находящихся в воде приборов.
- Перед проведением работ с прибором вытянуть сетевые штекеры прибора.

В случае необходимости выполняйте чистку прибора чистой водой и мягкой щеткой.

- Следите за тем, чтобы влага не проникала в прибор.

Неисправности

Неисправность	Причина	Устранение
Лампа не горит	Прервано электроснабжение	Проконтролировать подвод тока
Сила света ослабевает	Стекло лампы загрязнено	Чистка

Ремонт

Блок питания от сети и светодиодный прожектор при повреждении кабеля или корпуса ремонту не подлежат. Поэтому их необходимо заменить. При возникновении вопросов и проблем обращайтесь для Вашей собственной безопасности к электрику-специалисту.

Хранение

Прибор прочистить и проверить на наличие повреждений. Хранить в сухом месте, недоступном для детей.

Утилизация



Не утилизировать данный прибор вместе с домашним мусором! Используйте предусмотренную для этого систему. Приведите устройство в состояние, непригодное для использования, путем отрезания кабеля.

本使用说明书的注意事项

欢迎您购买欧亚瑟活水 (OASE Living Water) 公司产品。购买本产品，Lunaqua Maxi LED 是您的正确选择。

首次使用本设备之前请仔细阅读本使用说明书并熟悉本设备。

所有在本设备上的工作以及用本设备从事的工作都必须按照本说明书进行。

请务必遵守安全注意事项，以便正确及安全地使用设备。

请妥善保管本使用说明书。转让设备时请连同本使用说明书一起转交。

本使用说明书中的图标

在本使用说明书中使用的图标具有以下含义：



由危险的电压造成人员受伤的危险

该图标表示，如果不采取相应措施，可能会有立即导致死亡或者重伤的危险发生。



一般危险源造成的人员伤害危险

该图标表示，如果不采取相应措施，可能会有立即导致死亡或者重伤的危险发生。



为了能无故障运行而作的重要提示。

供货范围

图 A	Lunaqua Maxi 数量			说明
	套件 1	套件 3	单件	
1	1	3	1	LED 射灯包括灯泡和 30° 的透镜
2	1	3	1	插地枪
3	1	1		变压器及连接电缆
4	1	3	1	紧固套件
5	1	3	1	用于更换的 10° 透镜

按照规定的的使用

Lunaqua Maxi LED，以下称为“设备”，和供货范围内的所有其它部件只可以按如下方式使用：

- 用于喷泉设备和池塘内。
- 用于水上和水下。
- 必须在遵守技术数据的前提下运行。

安全变压器只允许在环境温度 -10 °C 至 +40 °C 时运行。

- 将变压器安放在离水的安全距离至少 2 米的地方。

安全说明

如果对本设备使用不当以及未用于正确的用途，或者未遵照安全说明来使用，可能造成人员受伤或者财物损坏。

本设备允许8岁以上年龄的儿童和身体行动有些不便、感觉机能有些障碍或者社会行为能力有些缺陷、或者缺乏经验和知识的人员在监督下，或者受过本设备的安全使用指导、而且理解了可能发生的危险后使用。不允许儿童将本设备作为玩具玩耍。

清洁处理和使用维护不允许由儿童在未受监督的情况下进行。

水和电的组合会引发危险

- 如果连接不符合规定或者操作不当，则水和电的组合会因触电而导致死亡或者重伤。
- 在将手伸入水中之前，必须切断水中所有设备的电源。

按规定进行电气安装

- 电气安装必须符合国内的建造规定，并且只允许由电气专业人员进行安装。
- 若通过专业培训后具有专业知识和经验并且能对交给他的工作进行评判和执行，则他被看作电气专业人员。作为专业人员的工作还包括识别可能的危险和遵守当地和国家的相关标准、规范和规定。
- 若有疑问和问题请求助于电气专业人员。
- 只有当设备的电气参数和电源参数一致时，才允许连接设备。设备参数写在型号铭牌、包装上或本说明书中。
- 本设备必须通过一个具有最大 30 毫安额定故障电流的故障电流保护装置进行安全保护。
- 延长线和配电器（比如插座板）必须适合于野外使用（防溅水）。
- 将变压器安放在离水的安全距离至少 2 米的地方。
- 电源连接导线的截面不得小于标有缩写符号 H05RN-F 的橡胶电缆。延长导线则必须满足 DIN VDE 0620 标准。
- 防止连接插头受潮。
- 请务必将设备接到按规定安装的插座上。

安全运行

- 当电线损坏或外壳损坏时，不允许运行本设备。
- 不要拖拽设备的连接导线。
- 敷设导线时要采取保护措施以防止损坏，并保证不会使人跌倒。
- 只有在使用说明书中有明确要求时，才能打开设备的外壳或其配套零件。
- 只能按本使用说明书所述在设备上工作。如果无法自行排除问题，请向经授权的客户服务点或在有疑问时向制造厂请教。
- 请只使用设备的原装件和配件。
- 决不要对设备进行技术改造。
- 不能更换连接导线。导线损坏时，必须清除设备或者部件。
- 只有在连接了一同供货的变压器时才允许运行设备。
- 请保持插座和电源插头干燥。
- 包含在供货范围内的电源和电源导线的插拔接头不防水，仅防雨水和溅水。不允许在水中敷设或者安装。
- 千万不要直视光源!

安放



注意！小心触电。

可能的后果：死亡或者重伤。

保护措施：

- 把手伸入水中之前，请拔下水中所有设备的电源插头。
- 在该设备上作业前，请拔下设备上的电源插头。
- 如果安放在水面外，则必须与可燃材料保持至少 50 厘米的安全距离。注意安放位置是否稳定。不允许给设备装配盖子。有着火危险！
- 正确定位设备，使其不会给任何人带来危险。

借助插地枪安放设备 (B)

- 将插地枪 (2) 完全插入地中。
- 将设备安装在插地枪上。
- 调节灯具的倾角 (F)。

通过螺栓固定安放设备 (C)

- 松开并拆下螺栓 (11) 和螺母 (8)。
- 取下灯具 (6)。
- **固定在墙上或者地面上 (D)：**用螺栓将支脚 (9) 拧紧在坚固的地基上或者能承载的墙壁上。使用随货提供的膨胀螺钉 (10) 和螺栓 (7)。5 mm 的钻孔至少应钻入 35 mm 深。
- **固定在天花板上：**随货提供的膨胀螺钉 (10) 不得用于天花板固定，因此不允许用于天花板固定！
- 装上并拧紧灯具。注意使螺母 (8) 和螺栓 (11) 加螺盖 (12) 分别位于螺栓连接的小孔和大孔中，并且卡住定位横挡 (13)。
- 调节灯具的倾角 (F)。

连接 (E)

- 将灯具上的连接线插头插入变压器上的插口，然后用手拧紧锁紧螺母 (14)。
- 连接 Lunaqua Maxi LED 单件时应从变压器上拔下桥接插头，然后直接连接设备。

投入运行



注意！ 电子部件很灵敏。

可能的后果：可能会损坏设备。

保护措施：禁止将设备连接到可调光的电源上。



注意！小心触电。

可能的后果：死亡或者重伤。

保护措施：

- 把手伸入水中之前，请拔下水中所有设备的电源插头。
- 在该设备上作业前，请拔下设备上的电源插头。



注意事项：

发光二极管灯不可以连在调光器上运行。发光二极管的光强度随着运行时间的增加而逐渐减弱。

接通：将变压器电源插头插入插座中。

- 检查聚光灯的功能。

关闭：拔出变压器插头。

更换透镜 (G)



注意！小心触电。

可能的后果：死亡或者重伤。

保护措施：

- 把手伸入水中之前，请拔下水中所有设备的电源插头。
- 在该设备上作业前，请拔下设备上的电源插头。

每个灯具中都装有 30° 透镜。该透镜可更换为 10° 的透镜（已在供货范围中）。

更换步骤如下：

- 握紧灯座 (15)，而不要握紧灯具尾盖 (16)，因为尾盖会被拧下来。
- 用皮布或者抹布包住灯具前盖 (19)（更容易抓住！），然后沿逆时针方向拧下。
- 通过轻轻敲击，从灯具中取出保护玻璃 (18) 和透镜 (17)。
- 更换透镜，然后按相反的顺序重新组装灯具。

清洁



注意！小心触电。

可能的后果：死亡或者重伤。

保护措施：

- 把手伸入水中之前，请拔下水中所有设备的电源插头。
- 在该设备上作业前，请拔下设备上的电源插头。

需要时用清水和软毛刷清洁设备。

- 请注意，不要让潮气进入设备中。

故障

故障	原因	帮助
灯不亮	供电中断	检查供电
光的强度降低	灯玻璃片脏了	清洁

修理

电源线或外壳出现损坏时，电源设备和发光二极管聚光灯是不可以修理的，所以必须更换。为您个人的安全考虑，在有疑问和出现问题时，请向电气专业人员或您的专业经销商请教。

存储

清洁设备并检查设备是否有损坏。将设备存放在一个儿童无法接触到的干燥处。



丢弃处理





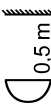

本设备不允许当作生活垃圾丢弃处理！请您使用为此准备的回收系统。事前通过剪断电缆将此设备报废。

DE	Abmessungen Spot	Abmessungen Trafo	Kabellänge Trafo	Kabellänge Spot	Tauchtiefe	Gewicht	Wassertemperatur
GB	Spot dimensions	Transformer dimensions	Transformer cable length	Spot cable length	Immersion depth	Weight	Water temperature
FR	Dimensions spot	Dimensions transformateur	Longueur de cable transformateur	Longueur de cable projecteur	Profondeur d'immersion	Poids	Température de l'eau
NL	Afmetingen spot	Afmetingen Trafo	Kabel lengte Trafo	Kabel lengte spot	Diepte	Gewicht	Wassertemperatuur
ES	Dimensiones del foco	Dimensiones transformador	Longitud del cable transformador	Longitud del cable proyector	Profundidad de inmersión	Peso	Temperatura del agua
PT	Dimensões do projector	Dimensões do transformador	Comprimento do cabo, transformador	Comprimento do cabo, Spot	Profundidade de imersão	Peso	Temperatura da água
IT	Dimensioni spot	Dimensioni trasformatore	Longhezza del cavo trasformatore	Longhezza del cavo riflettore	Profondità d'immersione	Peso	Temperatura dell'acqua
DK	Dimensioner spot	Dimensioner transformator	Kabel længde transformator	Kabel længde spot	Bassindybde	Vægt	Vandtemperaturen
NO	Mål spillamper	Dimensjoner Trafo	Kabel lengde Trafo	Kabel lengde Spot	Nedsenkingsdybde	Vekt	Vanntemperatur
SE	Mått på spotlight	Mått på transformator	Kabel längd för transformator	Kabel längd för spotlight	Doppningsdjup	Vikt	Vattentemperatur
FI	Kohdevalon mitat	Mittauset muuntajalla	Kaapelipituus muuntajalla	Kaapelipituus kohdevalossa	Upotussyvyys	Paino	Veden lämpötila
HU	Spot-méreték	Trafo mérelei	Trafo kábelhosszú-sága	Spot kábelhosszú-sága	Merülési mélység	Súly	Víz hőmérséklet
PL	Wymiary reflektora	Wymiary transformatora	Długość kabla transformatora	Długość kabla punktu świetlnego	Głębokość zanurzenia	Cieężar	Temperatura wody
CZ	Rozměry bodové světlo	Rozměry transformátoru	Délka kabelu transformátoru	Délka kabelu u bodového světla	Hloubka ponoření	Hmotnost	Teplota vody
SK	Rozměry bodové svetlo	Rozměry transformátora	Dĺžka kabla transformátora	Dĺžka kabla svetlidla	Hĺbka ponorenia	Hmotnosť	Teplota vody
SI	Dimenzije Spot	Mere transformatorja	Dožina kabla transformatorja	Dožina kabla spot svetilke	Potopna globina	Teža	Temperatura vode
HR	Dimenzije spot-svijetlije	Mjere transformatora	Duzina kabla transformatora	Duzina kabla reflektora	Dubina uranjanja	Težina	Temperatura vode
RO	Partea pentru recordare la retea	Dimensiuni transformator	Lungimea cablului de transformator	Lungimea cablului de spot	Adâncime de imersie	Greutate	Temperatura apei
BG	Размери на spot - осветителното тяло	Размери трансформатор	Дължина на кабела трансформатор	Дължина на кабела spot	дълбочина на погряване	Тегло	Температурата на водата
UA	Розміри плями	Розміри трансформатора	Довжина кабелю трансформатора	Довжина кабелю міні-прожектора	Глибина занурення	Вага	Температура води
RU	Размеры Spot	Размеры трансформатора	Длина кабеля трансформатора	Длина кабеля мини-прожектора	Глубина погружения	Вес	Температура воды
CN	聚光灯尺寸	变压器尺寸	变压器电缆长度	射灯电缆长度	潜水深度	重量	水温
Lunaqua Maxi LED							
Set 1	80 x 115 x 115 mm	49x 35 x 161 mm	2 m	5 m	max. 3 m	2 kg	+4 ... +35 °C
Set 3	80 x 115 x 115 mm	65 x 50 x 155 mm	2 m	3 x 5 m	max. 3 m	4.5 kg	+4 ... +35 °C
Solo	80 x 115 x 115 mm	-	-	5 m	max. 3 m	1.4 kg	+4 ... +35 °C

DE	Leistungsaufnahme	Bemessungsspannung Trafó	Ausgangsspannung Trafó	Bemessungsspannung Spot
GB	Power consumption	Rated voltage of transformer	Output voltage of transformer	Rated voltage of spot
FR	Consommation	Tension assignée transformateur	Tension de sortie transformateur	Tension assignée, projecteur
NL	Stroomverbruik	Berekeningsspanning Trafó	Uitgangsspanning Trafó	Berekeningsspanning spot
ES	Consumo de potencia	Tensión asignada transformador	Tensión de salida transformador	Tensión asignada proyector
PT	Consumo de energia	Rated voltage transformador	Voltage de saída transformador	Rated voltage Spot
IT	Potenza assorbita	Tensione di taratura trasformatore	Tensione di uscita trasformatore	Tensione di taratura riflettore
DK	Strømförbrug	Nominal spænding transformator	Udgangsspænding transformator	Nominal spænding spot
NO	Ingangseffekt	Dimensjoneringspenning Trafó	Utgangsspenning Trafó	Dimensjoneringspenning Spot
SE	Effekt	Märkspänning för transformator	Utgångsspänning från transformator	Märkspänning för spotlight
FI	Ottoteho	Mitotusjännite muuntajalla	Lahtöjännite muuntajalla	Mitotusjännite kohdevalossa
HU	Teljesítményfelvétel	Trafó mért feszültsége	Trafó kimeneti feszültsége	Spot mért feszültsége
PL	Pobór mocy	Napięcie zymiarowane transformatora	Napięcie wyjściowe transformatora	Napięcie zymiarowane punktu świetlnego
CZ	Příkon	Jmenovitě napětí transformátoru	Výstupní napětí transformátoru	Jmenovitě napětí bodového světla
SK	Příkon	Dimenzáčnė napätie transformátora	Výstupnė napätie transformátora	Dimenzáčnė napätie svetlidlá
SI	Nazivna moč	Nazivna napetost transformatorja	Izhodna napetost transformatorja	Nazivna napetost spot svetilke
HR	Prijemna snaga	Prijemna snaga transformatora	Izlazni napon transformatora	Nazivni napon reflektora
RO	Putere consumată	Tensiune de calcul transformator	Tensiune de calcul transformator	Tensiune de calcul spot
BG	Консумирана мощност	Различно напрежение трансформатор	Изходно напрежение трансформатор	Различно напрежение spot
UA	Споживана потужність	Номинальна напруга трансформатора	Вихідна напруга трансформатора	Номинальна напруга міні-прожектора
RU	Потребляемая мощность	Расчётное напряжение трансформатора	Выходное напряжение трансформатора	Расчётное напряжение мини-прожектора
CN	耗用功率	变压器设计电压	变压器输出电压	射灯设计电压
Lunaqua Maxi LED				
Set 1	5 W	AC 220-240 V, 50/60 Hz	DC 12 V, max. 700 mA	DC 12 V, max. 700 mA
Set 3	13 W	AC 220-240 V, 50/60 Hz	DC 12 V, max. 700 mA	DC 12 V, max. 700 mA
Solo	3 W		-	

	IP 68 	IP 54		
DE	Staubdicht. Wasserdicht bis 3 m Tiefe.	Staubgeschützt. Geschützt gegen Spritzwasser	Der kleinste Abstand zum beleuchteten Gegenstand mus s 0,5 m betragen	Ersatze jede zersprungene Glasscheibe
GB	Dust tight. Water tight to 3 m depth.	Dust protected. Splash water protected	The smallest distance to the illuminated object must be 0.5 m	Replace each broken glass
FR	Imperméable aux poussières. Étanche à l'eau jusqu'à une profondeur de 3 m.	Protection contre la poussière. Protection contre la projection d'eau	La distance minimale par rapport à l'objet éclairé doit être de 0,5 m	Remplacer impérativement chaque vitre fendue
NL	Stofdicht. Waterdicht tot een diepte van 3 m	Bescherm tegen spatwater	De afstand ten opzichte van het verlichte object moet minimaal 0,5 m bedragen.	Vervang een gesprongen glasplaatje altijd meteen.
ES	A prueba de polvo. Impermeable al agua hasta 3 m de profundidad.	Protegido contra polvo	La distancia mínima al objeto iluminado tiene que ser de 0,5 m	Sustituya cada cristal roto
PT	A prova de pó. À prova de água até 3 m de profundidade.	Protegido contra pó.	A distância mínima do objecto iluminado deve ser de 0,5 m.	Substitua vidros defeituosos
IT	A tenuta di polvere. Impermeabile all'acqua fino a 3 m di profondità.	Proteito contro la polvere. Protetto contro gli spruzzi d'acqua	La distanza minima dall'oggetto illuminato deve essere di 0,5 m	Sostituire ogni lastra di vetro frantumata
DK	Støvtæt. Vandtæt indtil 3 m dybde.	Støvbekyttet. Støvnarinds beskyttet	Mindestafstanden til den belyste genstand skal være 0,5 m	Udsift alle sprængte glasskiver!
NO	Støvtett. Vann tett ned til 3 m dyp.	Støvbekyttet. Beskyttet mot vannsprut.	Minimumsavstand til gjenstanden som skal opplyses må være 0,5 m.	Skift alltid ut glasskiver med sprekker!
SE	Dammtät. Vattentät till 3 m djup.	Dammskyddad. Skyddad mot droppvatten	Minsta avståndet till det belysta föremålet måste uppgå till 0,5 m	Byt ut alla glasplattor som har spruckit
FI	Pölytiivis. Vestilivis 3 m syvytteen asti.	Suojattu pölyltä.	Etäisyyden valaistua esineeseen on oltava 0,5 m.	Vaihda rikkioutunut lasilevy uuteen!
HU	Porföntett. Vízálló 3 m-es mélységig.	Porvédett. Főcseviz-védett	A megvilágított tárgyhoz képesti legkisebb távolságnak 0,5 m-nek kell lennie.	Helyettesít minden szétugrott üveglapot
PL	Pyłoszczelny. Wodoszczelny do 3 m głębokości.	Ochrona przed pyłem.	Najmniejsza odległość od oświetlonego przedmiotu musi wynosić 0,5 m.	Wymieńć każdy pęknięty klosz szklany
CZ	Prachotěsný. Vodotěsný do hloubky 3 m.	Chráněný proti prachu.	Nejmenší vzdálenost k osvětlenému předmětu musí být 0,5 m	Vyměňte každou prasklou skleněnou tabulku
SK	Prachotěsný. Vodotěsný do hĺbky 3 m.	Chránený proti prachu.	Najmenšia vzdialenosť k osvetlenému predmetu musí byť 0,5 m	Vymeňte každú prasknutú sklenenú tabuľku
SI	Ne prepušča prahu. Ne prepušča vode do globine 3 m.	Zaščiten pred prahom. Zaščiten pred škropljenjem	Najmanjša razdalja do osvetljenega predmeta mor a znašati 0,5 m	Vedno zamenjajte poškodno šipo
HR	Ne propušta prašinu. Ne propušta vodu do 3 m dubine.	Zaštićeno od prašine. Zaštićeno od prskajuće vode	Najmanji razmak od predmeta koji se osvjetljava mor a iznositi 0,5 m.	Zamijenite sva naprsknuta stakla
RO	Etanș la praș. Etanș la apă până la o adâncime de 3 m.	Protejat împotriva prafului. Protejat împotriva stropirii cu apă	Se mai mică distanță până la corpul luminat trebuie să fie de 0,5 m	Înlocuiți fiecare geam spart
BG	Защитено от прах. Водоустойчив до дълбочина 3 м.	Защитено от прах.	Най-малкото разстояние към предмета, когото се осветява трябва да е 0,5 м	Сменяйте всяко счупено стъкло
UA	Пилонепроникний, водонепроникний до 3 м.	Захищений від пилу і бризок води	Найменше освітлення повинен знаходитися не ближче 0,5 м	Замінити скляні диски з тріщинами!
RU	Пыленепроница. Водонепроница. на глубину до 3 м.	Пылезащищен. Защищен от водяных брызг	Наименьшее расстояние до освещаемого предмета должно составлять 0,5 м	Заменяйте каждое потрескавшееся стекло
CN	防尘 防水水深至3米	有防尘保护 有防水保护	距发光体的最小距离必须要有0.5米	更换所有破裂的玻璃片

			LED Klasse 1			
DE	Schutzklasse 3	Sicherheitstransformator	Nicht direkt in die Strahlenquelle blicken!	Vor direkter Sonnenstrahlung schützen	Nicht mit normalem Hausmüll entsorgen!	Achtung! Lesen Sie die Gebrauchsanleitung!
GB	Protection class 3	Safety transformer	Do not look directly into the beam source!	Protect from direct sun radiation.	Do not dispose of together with household waste!	Attention! Read the operating instructions!
FR	Classe de protection 3	Transformateur de sécurité	Né jamais regarder directement dans le faisceau lumineux!	Protéger contre les rayons directs du soleil.	Ne pas recycler dans les ordures ménagères!	Attention ! Lire la notice d'emploi !
NL	Beschermingsklasse 3	Veiligheidstransformator	Kijk niet direct in de lichtbron!	Beschermen tegen direct zonlicht.	Niet afvoeren met het normale huisvuil!	Let op! Lees de gebruiksaanwijzing!
ES	Clase de protección 3	Transformador de seguridad	¡No mire directamente a la fuente de radiación!	Protejaase contra la radiación directa del sol.	¡No deseché el equipo en la basura doméstica!	¡Atención! Lea las instrucciones de uso!
PT	Classe de isolamento 3	Transformador de segurança	Manten a vista afastada da fonte de radiação!	Proteger contra radiação solar directa.	Não deitar ao lixo doméstico!	Atenção! Leia as instruções de utilização!
IT	Classe di protezione 3	Transformatore di sicurezza	Non guardare direttamente nella sorgente dei raggi!	Proteggere contro i raggi solari diretti.	Non smaltire con normali rifiuti domestici!	Attenzione! Leggete le istruzioni d'uso!
DK	Beskyttelsesklasse 3	Sikkerheds-transformator	Se ikke direkte ind i lyskilden!	Beskyt mod direkte sollys.	OBS! Les brugsanvisningen!	
NO	Beskyttelsesklasse 3	Sikkerhetstransformator	Ikke se direkte inn i lyskilden!	Beskytt mot direkte sollys.	NB! Les bruksanvisningen!	
SE	Skyddsklass 3	Säkertstransformator	Titta inte direkt in i ljuskällan!	Skydda mot direkt sostrålning.	Varning! Läs igenom bruksanvisningen.	
FI	Suojaluokka 3	Suojamuuttaja	Älä katso suoraan säteeseen!	Suojattava suorasta auringonvalolta.	Huomio! Lue käyttöohje!	
HU	3-as védelmi osztály	Biztonsági transzformátor	Nem szabad közvetlenül a fényforrásba nézni!	Óvja közvetlen napsugárzástól.	A készüléket nem a normál háztartási szeméttel együtt kell megsemmisíteni!	Figyelem! Olvassa el a használati útmutatót!
PL	Klasa ochrony 3	Transformator ochronny	Nie kierować wzroku bezpośrednio na źródło światła!	Chronić przed bezpośrednim nasłonecznieniem.	Nie wyrzucać wraz ze śmieciem domowym!	Uwaga! Przeczytać instrukcję użytkowania!
CZ	Třída ochrany 3	Bezpečnostní transformátor	Nedívejte se přímo do zdroje záření!	Chránit před přímým slunečním zářením.	Nelikvidovat v normálním komunálním odpadu!	Pozor! Přečtěte Návod k použití!
SK	Trieda ochrany 3	Bezpečnostný transformátor	Nepozeraťe sa priamo do zdroja žiarenia!	Chrániť pred priamym slnečným žiarením.	Nelikvidovať v normálnom komunálnom odpade!	Pozor! Prečítajte si Návod na použitie!
SI	Zaščitni razred 3	Varnostni transformator	Ne gledati izravno u izvor zračenja!	Zaščitite pred neposrednimi sončnimi žarki.	Pozor! Preberite navodila za uporabo!	Pazljivo! Prečitajte upute za uporabu!
HR	Stupanj zaštite 3	Sigurnosni transformator	Ne gledati izravno u izvor zračenja!	Zaštitite od izravnog sunčevog zračenja.	Ne bacati u običan kućni otpad!	
RO	Clasa de protecție 3	Transformator de siguranță	Nu priviți direct în sursa de rază!	Protejați împotriva razelor directe ale soarelui.	Nu aruncați în gunoiera menajeră!	Atenție! Citiiți instrucțiunile de utilizare!
BG	Клас защита 3	Предпазен трансформатор	Не гледайте директно в източника на лъчи!	Да се пазят от слънчеви лъчи.	Не изхвърляйте заедно с обикновения домашниски боксус!	Внимание! Прочетете уръгването!
UA	Клас захисти 3	Захищений трансформатор	Не дивитись безпосередньо у джерело випромінювання!	Пристрій повинен бути захищений від прямого сонячного випромінювання.	Не викидайте разом із побутовим сміттям!	Увага! Читайте інструкцію!
RU	Класс защиты 3	Предохранительный трансформатор	В источник излучения прямо не смотреть!	Защищать от прямого воздействия солнечных лучей.	Не утилизировать вместе с домашним мусором!	Внимание! Прочитайте инструкцию по использованию!
CN	防护等级 3	安全变压器	千万不要直视光源!	防止阳光直射。	不要与普通的家庭垃圾一起处理!	注意! 请阅读使用说明书。

Lunaqua Maxi			
Pos.	Set 1	Set 3	Solo
1	50509	50509	50509
2	15671	15671	15671
3	15670	15670	15670
4	20284	20284	20284
5	14614	15213	---

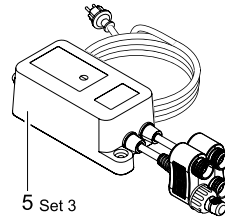
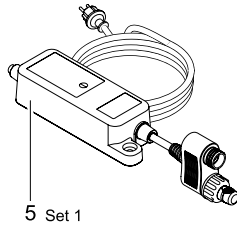
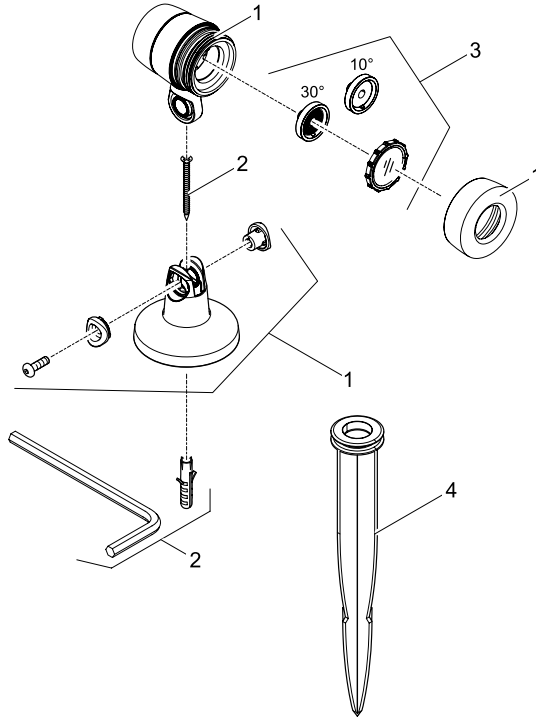

OASE GmbH · www.oase-livingwater.com

Tecklenburger Straße 161 · 48477 Hörstel · Postfach 20 69 · 48469 Hörstel · Germany



15188/01-14