

Détecteur de mouvement images

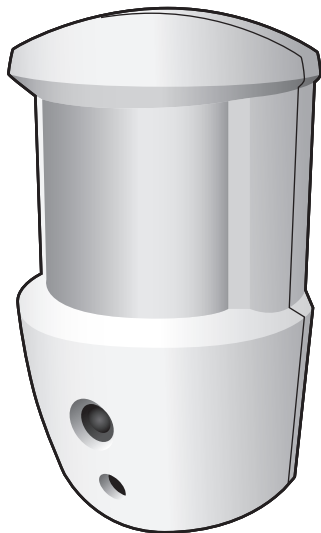

Vous venez d'acheter un détecteur de mouvement images pour l'associer à votre système d'alarme Somfy et nous vous en remercions.



Ce détecteur de mouvement images est compatible avec :

- les centrales/transmetteurs Protexiom avec un capot blanc
- les centrales/transmetteurs Protexial à partir de la semaine de fabrication 04/2014, date mentionnée sur la boîte en carton de la centrale/transmetteur.

Nous vous recommandons :

- de lire attentivement ce manuel en suivant très précisément pas à pas les indications de montage et de fonctionnement pour utiliser votre système d'alarme Somfy dans les meilleures conditions,
- de bien conserver ce manuel pendant toute la durée de vie du produit.

Présentation

Le détecteur de mouvement images permet :

- de détecter le déplacement d'une personne dans une pièce,
- de prendre jusqu'à 4 photos d'un intrus, même dans l'obscurité, lorsque le système est **sous alarme**,
- de faire de la surveillance de personnes (personnes âgées, malades ou enfants) **sous alarme** et **hors alarme**.

Sommaire

Présentation	1
---------------------------	---

Installation

Mise en place des piles.....	4
Affectation d'une zone.....	4
Mémorisation avec la centrale/transmetteur	5
Précautions d'emploi	6
Test de portée radio	6
Fixation.....	7
Test de détection infrarouge	9
Test de prise d'images.....	9

Utilisation

Gestion des images sur ordinateur/smartphone	10
Consulter les photos prises par le détecteur de mouvement images	10
Pour faire de la surveillance à distance	13
Mise en marche de l'alarme.....	15

Maintenance

Changement des piles	15
Entretien.....	15

Caractéristiques techniques	16
--	----

Contenu du pack

- un détecteur de mouvement images,
- une cale pour fixation en angle,
- 3 piles alcalines LR6,
- vis, chevilles,
- une notice.

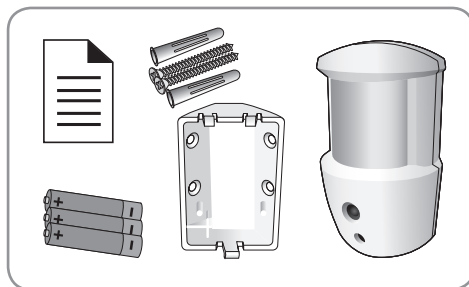

Principe de fonctionnement

Le détecteur de mouvement images est à **usage intérieur**.

Le détecteur de mouvement images est protégé contre l'arrachement du mur et contre l'ouverture du capot. En cas de vandalisme sur le détecteur de mouvement images, les sirènes se déclenchent pendant 2 minutes et la centrale/transmetteur envoie un message d'alarme.

Le détecteur de mouvement images est compatible avec l'usage des caméras de surveillance IP Somfy intérieure et extérieure.

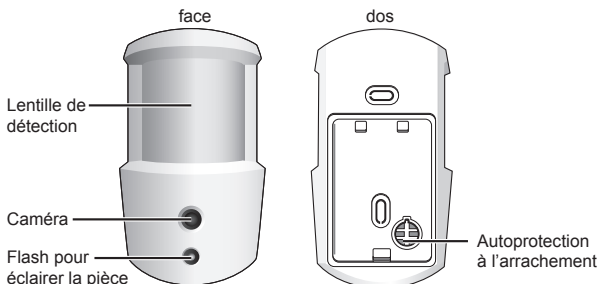

Sous alarme

En cas d'intrusion, le détecteur de mouvement images déclenche le système d'alarme.

Grâce à sa caméra intégrée, s'il y a un intrus dans son champ de détection, le détecteur :

- enregistre jusqu'à 4 photos en 10 secondes et temporise pendant 2 minutes, puis
- de nouveau jusqu'à 4 photos en 10 secondes après une détection et ainsi de suite...

Ces images sont envoyées à la centrale/transmetteur qui les transfère sur le serveur sécurisé Somfy. Pour ce faire :

- **un compte doit avoir été créé sur le serveur sécurisé Somfy, voir *Notice du système d'alarme* ;**
- dans le menu « **Réglages de l'interface** », la case « Accès à distance et remontée de photos » doit être cochée, voir *Notice du système d'alarme*.



Si l'installation comporte un module de transmission GSM actif, un SMS envoyé par GSM aux numéros mémorisés permet de prendre connaissance à distance des photos pour s'assurer d'une intrusion en cliquant sur le lien contenu dans le SMS.

Dans le cas d'une détection par 2 détecteurs de mouvement images, les images du 2ème détecteur ne seront transférées au serveur qu'une fois que les images du premier détecteur auront été, elles-mêmes, transférées au serveur.

Nota : seuls les détecteurs de mouvement images des zones mises sous alarme prendront des photos s'il y a une détection.

Pour faire de la surveillance

Il est également possible de se connecter à son domicile par Internet pour faire de la surveillance sur tous les détecteurs de mouvement image en même temps.

À tout moment, il est possible, de chez soi ou à distance, de consulter les images prises par le(s) détecteur(s) de mouvement sur un ordinateur ou un smartphone avec une connexion Internet.

Mise en place des piles :

Se munir d'un tournevis cruciforme.

Ouvrir le capot du détecteur de mouvement images en dévissant en partie la vis.

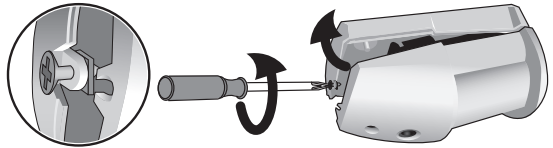

Insérer les 3 piles alcalines LR6, fournies, dans le détecteur de mouvement images.







 Respecter les polarités + et -.
Bien vérifier que les extrémités des piles sont en contact avec les contacts piles.

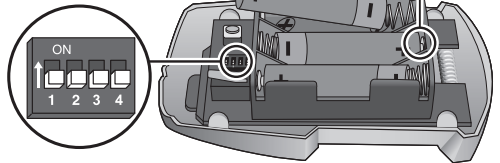

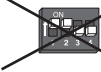
Affectation d'une zone :

Affecter une zone aux détecteurs de mouvement images (pour plus d'informations, voir *Notice du système d'alarme*) :



Choix zone - mode de déclenchement		Position des commutateurs	Ce qui se passe en cas d'intrusion (en mode partiel ou total)
	AT : NE PAS METTRE LE DÉTECTEUR EN ZONE AT		Déclenchement retardé des sirènes (après la temporisation d'entrée). + Transmission téléphonique d'un ou plusieurs messages d'alarme.
	A - déclenchement immédiat		Déclenchement immédiat de la sirène d'intérieur. + Déclenchement, après 10 secondes de la sirène extérieure avec flash. + Transmission téléphonique d'un ou plusieurs messages d'alarme.
	B - déclenchement immédiat		
	C - déclenchement immédiat (par défaut)		

Ne pas toucher aux commutateurs 3 et 4.

 **Ne pas mettre les détecteurs de mouvement images en zone AT (déclenchement temporisé).**
Dans la zone AT, le détecteur de mouvement images ne prend pas de photo mais assure uniquement sa fonction de détection. Lors d'une intrusion, la prise de photo en zone AT temporisée ne servirait à rien car elle aurait lieu alors que l'intrus n'est plus en zone AT.

Ne pas refermer tout de suite le capot du détecteur de mouvement images de façon à procéder à la mémorisation avec la centrale/transmetteur et à l'installation murale.

Si l'installation murale du détecteur doit être différée, retirer une pile dans le détecteur resté ouvert pour éviter une surconsommation.

Mémorisation avec la centrale/transmetteur :

Le détecteur de mouvement images doit être mémorisé dans la centrale/transmetteur.

Rappel : un compte doit avoir été créé sur le serveur sécurisé Somfy, voir *Notice du système d'alarme*.

Mise en mode mémorisation de la centrale/transmetteur :

La mise en mode mémorisation n'est possible que si le système d'alarme est à l'arrêt et que si la carte IP est bien alimentée **A**.

Sur la centrale/transmetteur :

1. Pour ouvrir la mémoire, donner une impulsion sur le bouton **PROG**, le voyant rouge s'allume fixe.
2. ... **BIP!** sur la centrale/transmetteur.

Vous avez 2 minutes pour mémoriser le(s) détecteur(s) de mouvement images.

La période de 2 minutes est relancée dès qu'un détecteur est enregistré. Le **BIP!** sonore vous signale que le détecteur est bien mémorisé dans la centrale.

Passé le délai de 2 minutes, vous devez revenir au mode mémorisation en ré-appuyant sur le bouton **PROG** de la centrale.

Pendant la période de 2 minutes (voyant allumé), il n'y a pas de test de l'installation possible.

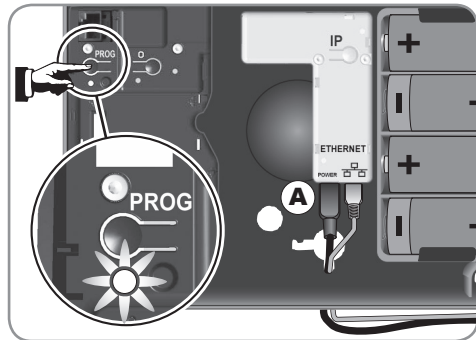

Mémorisation du(des) détecteur(s) de mouvement images :

Appuyer sur la touche à l'intérieur du détecteur de mouvement images : le voyant lumineux rouge s'allume et s'éteint + ... **BIP!** sur la centrale/transmetteur.

Le détecteur est mémorisé avec la centrale/transmetteur.

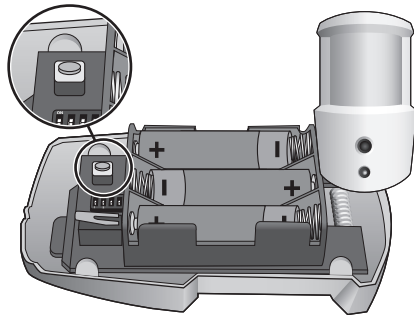

Si vous souhaitez ajouter des détecteurs alors que la centrale/transmetteur est déjà installée et que le système est déjà fonctionnel, pour éviter d'ouvrir la centrale/transmetteur, vous pouvez entrer en mode mémorisation simplifié en allant via l'interface internet de l'alarme en bas de la page « Liste des éléments » en cliquant sur [Ouverture](#), ou dans le menu 753 du clavier LCD.



Si vous ouvrez la centrale/transmetteur, vous devez auparavant neutraliser l'autoprotection :

- depuis la télécommande, en appuyant sur la touche OFF jusqu'à l'extinction du voyant, ou bien
- depuis le clavier, en entrant le code utilisateur puis en appuyant sur la touche OFF jusqu'à l'extinction du voyant.

Précautions d'emploi :

Le détecteur de mouvement images détecte tout mouvement et variation de température émis par un corps (être humain ou animal) en mouvement, mais aussi par une source de chaleur (radiateur, convecteur, cheminée, aspirateur robot).

Ne jamais orienter le détecteur de mouvement images :

- directement vers le soleil, vers une fenêtre, un miroir, des rideaux, un arbuste ou un store,
- au-dessus ou en face d'une source de chaleur (radiateur, convecteur ou cheminée),
- dans une véranda,
- dans un courant d'air,
- dans une pièce humide, pour éviter tout déclenchement intempestif.

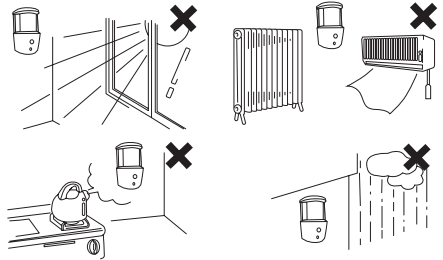

Le détecteur de mouvement images est déconseillé dans un garage en raison de la présence de rongeurs qui pourraient occasionner un déclenchement intempestif. Privilégier, dans ce cas, le détecteur de mouvement pour petits animaux domestiques.

Les rayons des différents détecteurs de mouvement ne doivent pas se croiser.

Ne pas placer le détecteur de mouvement images :

- sur une partie métallique,
- proche d'un compteur électrique,
- sur un mur crépi,
- en face d'une baie vitrée,
- orienté vers des surfaces brillantes réfléchissantes (plafond, carrelage, miroir,...) car les images prises risquent d'être surexposées.

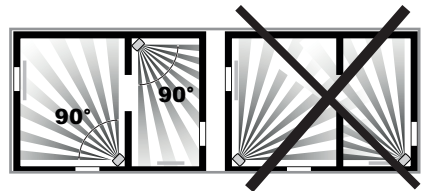

Test de portée radio :

Rappel : il est nécessaire d'avoir déjà effectué le paramétrage du système par ordinateur et d'avoir créé une adresse sur le serveur sécurisé Somfy, voir *Notice du système d'alarme*.

La centrale/transmetteur doit être reliée au secteur.

Avant de fixer le détecteur de mouvement images, il est nécessaire de vérifier la bonne portée radio entre le détecteur de mouvement images et la centrale/transmetteur.

Sélectionner le compte **installateur**.

Sélectionner le menu

« **Mes caméras/détecteurs images** ».

Appuyer sur le bouton **→ Test radio** (période de test de 10 minutes).

Tenir le détecteur de mouvement images dans la main, le placer à l'endroit voulu, à bout de bras à 2,30 m du sol :

- le voyant rouge en façade clignote si la portée radio est bonne,
- le voyant rouge en façade s'éteint si le détecteur est hors de portée radio.

En fin de test, arrêter le test en appuyant sur le bouton **→ Arrêt test radio**.

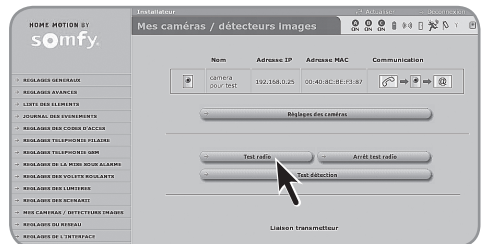

Fixation :

Le Détecteur de mouvement images a une portée de détection jusqu'à 10m avec un angle de 90°. Son flash porte jusqu'à 7 m.

Le Détecteur de mouvement images doit être fixé à **2,30m du sol**, la lentille en position haute, à l'intérieur de l'habitation.

Il doit être fixé **plus volontiers dans un angle pour une meilleure détection** de l'intrus par 2 faisceaux, ou bien sur un mur.

Il doit être placé de façon à ce qu'un intrus soit bien détecté. Plus le détecteur est placé proche du passage de l'intrus, plus l'image sera nette et la possibilité d'identification meilleure.

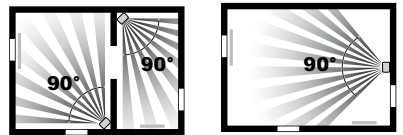
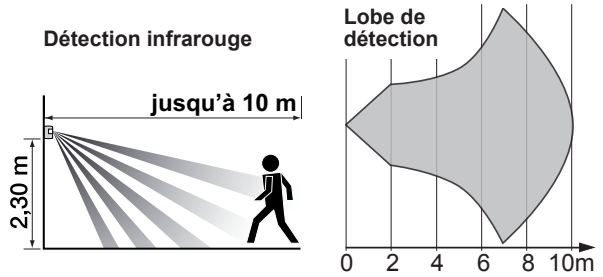

Fixation en angle :

⚠ Laisser un espace d'environ 10 cm entre le détecteur et le plafond pour accrocher la partie avant du détecteur sur son fond.

À l'aide d'une perceuse, percer les 4 opercules correspondant aux 4 trous de fixation.

À l'aide de la cale d'angle, indiquer au crayon les 4 points de fixation au mur.

Percer les trous **sans** l'aide de la cale d'angle pour ne pas l'endommager avec la perceuse (chevilles 6mm, vis 4mm).

Fixer la cale d'angle, au minimum à l'aide des 2 trous diamétralement opposés situés en bas à gauche et en haut à droite. Vérifier qu'une fois la cale fixée, le fond de la cale d'angle n'est pas vrillé, pour éviter un déclenchement intempestif de l'autoprotection du détecteur à la mise en marche.

Placer le fond du détecteur dans l'ergot du bas de la cale d'angle.

Basculer le fond sur les 2 ergots du haut et le clipper (**clic!**) sur la cale d'angle.

⚠ Bien vérifier que l'ergot du bas est bien cliqué sur la cale d'angle, sinon l'alarme se déclenchera à la mise en marche du système.

Ne pas monter la partie avant du détecteur sur son fond de façon à tester le produit.

L'autoprotection à l'arrachement concerne le détecteur uniquement.

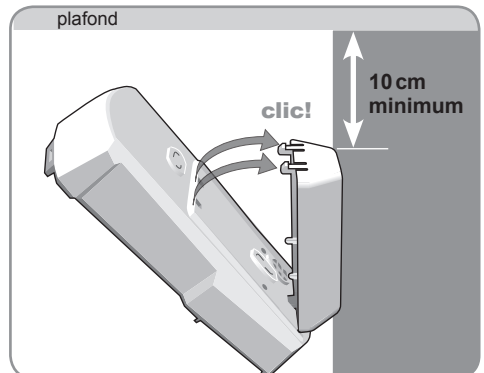
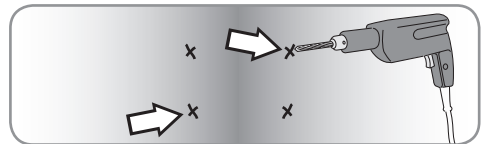
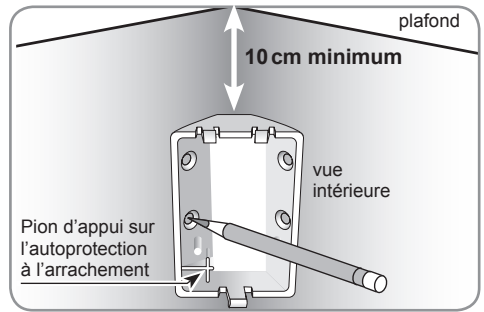

Fixation murale :



Laisser un espace d'environ 6 cm entre le détecteur et le plafond pour accrocher la partie avant du détecteur sur son fond.

Ôter les 2 opercules correspondant aux 2 trous de fixation.

À l'aide du fond du détecteur, indiquer au crayon les 2 points de fixation au mur.

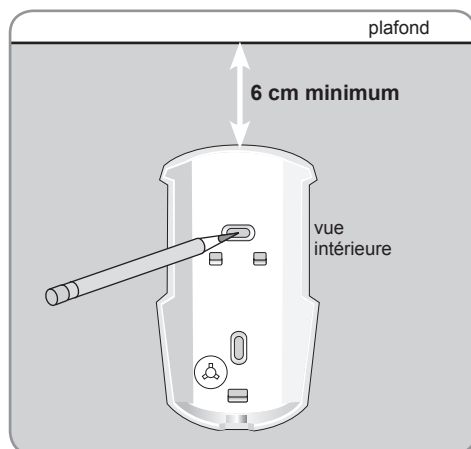

Percer les trous **sans** l'aide du fond du détecteur pour ne pas l'endommager avec la perceuse.

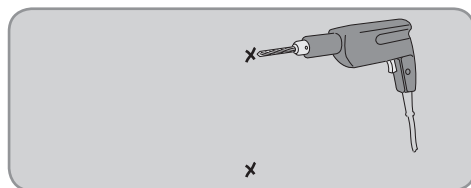

Fixer le fond du détecteur au mur.

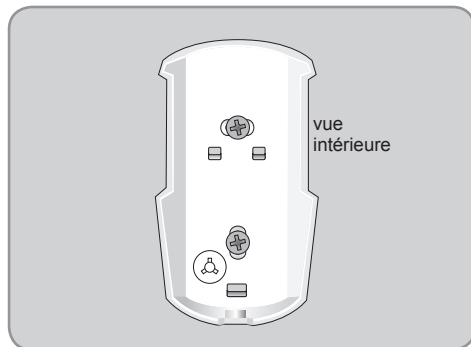

Refermer le produit en clippant l'avant du détecteur sur le fond puis serrer la vis à la base du détecteur pour fermer le produit.



Test de détection infrarouge :

Il existe 2 moyens d'effectuer le test de détection infrarouge :

- soit sur ordinateur :
 - produit fermé, hors alarme, sélectionner le compte **installateur**,
 - sélectionner le menu « Mes caméras/détecteurs images »,
 - appuyer sur le bouton → **Test détection**,
 - pendant 2 minutes, le voyant du détecteur s'allume à chaque détection.

Ce test présente l'avantage de tester la détection infrarouge de tous les détecteurs de mouvement images en même temps.

- soit sur chaque détecteur de mouvement images :

Si vous avez déjà activé l'alarme, l'autoprotection du détecteur à l'ouverture est active. Pour la neutraliser, appuyer sur la touche **OFF** de la télécommande jusqu'à l'extinction du voyant.

- produit ouvert, hors alarme, appuyer sur la touche de test à l'intérieur du produit,
- pendant 2 minutes, le voyant du détecteur s'allume à chaque détection.

À renouveler sur chaque détecteur de mouvement images.

Nota : le mode TEST DÉTECTION est inactif à la mise sous alarme.

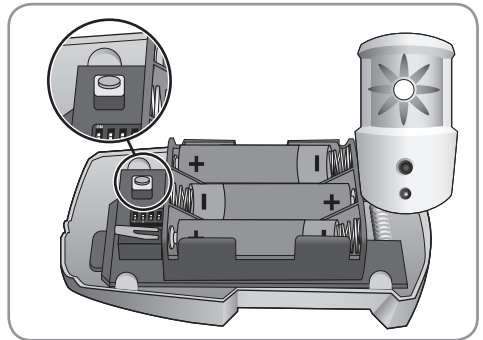
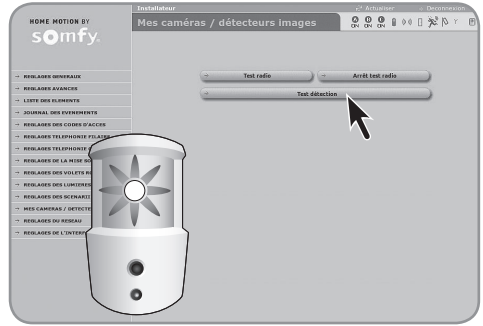

Test de prise d'images :

⚠ Ne pas regarder le flash lors de la prise d'images.

Ce test ne peut avoir lieu que lorsque le paramétrage du système par ordinateur et la création d'une adresse sur le serveur sécurisé Somfy ont été effectués, voir *Notice du système d'alarme*.

Sélectionner le compte **utilisateur**.

Sélectionner le menu « Mes images ».

Appuyer sur le bouton → **Surveillance** : un **BIP!** sur la centrale, le flash se déclenche et 1 photo est prise. S'il y a une détection dans les 10 secondes, il y aura 3 photos supplémentaires.

Vérifier les séquences d'images enregistrées en cliquant sur le bouton → **Consultation des images**.

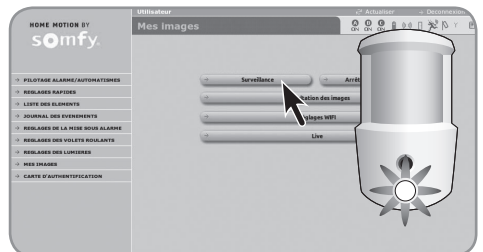

Gestion des images sur ordinateur :

Le détecteur de mouvement images figure dans la « **Liste des éléments** » avec le picto suivant :



La touche Pause  sur un détecteur de mouvement images dans la « **Liste de éléments** » suspend à la fois la partie détection de mouvement et la partie prise d'images.

Consulter les photos prises par le détecteur de mouvement images

En local, depuis le logement où est installé le système d'alarme :

Taper l'adresse IP de la centrale/transmetteur ou bien taper **http://alarmesomfy**, appuyer sur « Entrée », l'écran d'accueil apparaît.

Sélectionner le compte **Utilisateur 1**, entrer le Code d'accès Utilisateur 1 de l'alarme et entrer le code d'authentification demandé.

Cliquer sur le menu « **Mes images** », la page suivante s'affiche avec les photos liées à l'alarme :



Cliquer sur le bouton  **Consultation des images**, la page d'accueil suivante s'affiche :

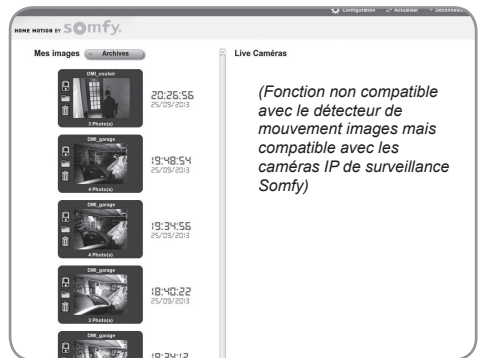

Cliquer sur la première photo de la caméra souhaitée pour accéder à la séquence de photos.

La dernière surveillance mémorisée se trouve en haut de la page d'accueil.

A distance, depuis l'extérieur du logement :

Il existe **2 moyens** pour accéder à la consultation des photos depuis un smartphone ou un ordinateur avec une connexion Internet :

1. Taper l'adresse de connexion **http://mamaison.alarmesomfy.net** (où « mamaison » est un exemple) pour une connexion rapide, ou **https://mamaison.alarmesomfy.net** pour une connexion sécurisée.

Choisir le compte **Utilisateur 1**, entrer le code d'accès Utilisateur 1 de l'alarme, entrer le code d'authentification demandé et procéder comme ci-dessus.

2. Taper l'adresse de connexion **www.alarmesomfy.net**, la page suivante s'affiche :



Remplir tous les champs et cliquer sur **Connexion**, en bas de page, la page d'accueil s'affiche.

Cliquer sur l'image de la caméra dont vous souhaitez visualiser les images.

Les images liées à l'alarme sont stockées sur la page d'accueil et sont effacées au bout de 30 jours.

Pour archiver une séquence, cliquer sur le picto  ; la séquence sera de nouveau accessible en cliquant sur le bouton **Archives**.

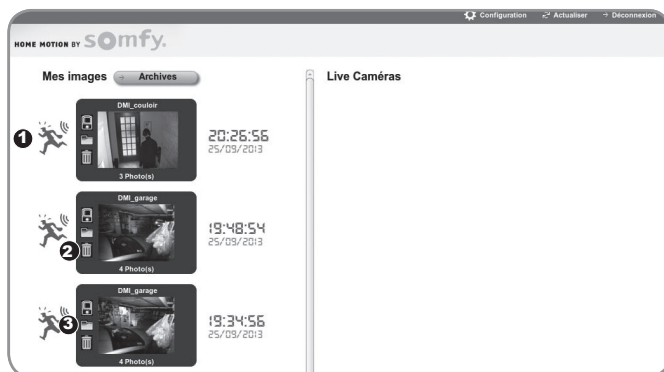

1	Photos en haut : dernière alarme
2	Pour supprimer une séquence
3	Pour archiver une séquence

Pour accéder à la séquence photos, cliquer sur une image :



1	Pour fermer la fenêtre	2	Pour visualiser image par image
3	Pour faire un arrêt sur image	4	Pour visualiser la séquence en diaporama
5	Pour envoyer cette image par email	6	Pour imprimer une image

Pour copier les photos sur son disque dur : clic droit sur la souris et « Enregistrer sous ».

Pour consulter les photos archivées liées à l'alarme :

Pour consulter les anciennes séquences d'alarme qui ont été archivées : dans le menu en partie gauche, cliquer sur le bouton → Archives, la page suivante s'affiche :

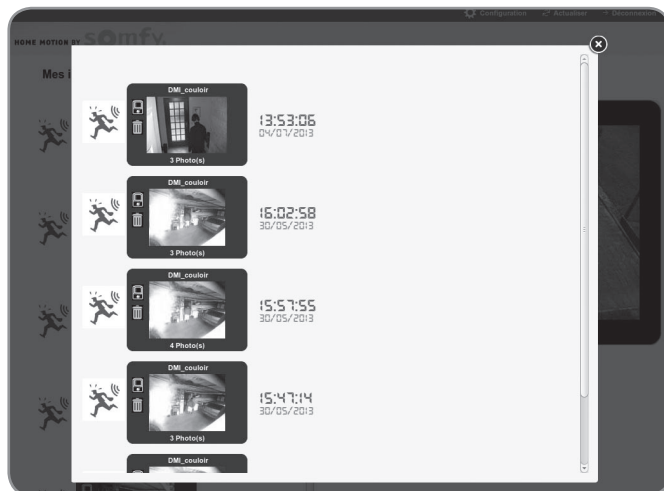

Il est possible d'archiver 10 séquences photos d'alarmes de 2 minutes.

Pour faire de la surveillance à distance

Dans le compte **utilisateur**, au menu « **Mes images** », lorsque l'on clique sur le bouton , on obtient :

- soit 1 image s'il n'y a pas de mouvement devant l'objectif,
- soit jusqu'à 4 images s'il y a un mouvement dans les 10 secondes après le déclenchement de la surveillance.

Sous une minute, il y a réception de la première photo.

Sous 2 minutes, il y a réception des 4 photos.

 La surveillance est activée pour tous les détecteurs de mouvement images en même temps (ainsi que pour les caméras IP de surveillance, si votre installation en comporte).

 Le flash se déclenchant à chaque prise d'images, bien veiller à utiliser la fonction surveillance à distance avec modération. En cas de piles faibles, le détecteur ne prend plus de photos mais continue à assurer sa fonction de détection.

Pour déclencher une nouvelle surveillance, cliquer de nouveau sur le bouton .

Pour le respect de la vie privée, un bip sonore sur la sirène d'intérieur et le flash blanc en face avant du détecteur de mouvement images alertent les personnes à votre domicile qu'une prise d'images est en cours dès la première prise de photo.

Il existe **2 moyens** pour faire de la surveillance à distance depuis un smartphone ou un ordinateur avec une connection Internet :

1. Taper l'adresse de connexion **<https://mamaison.alarmesomfy.net>** (où « mamaison » est un exemple).

Choisir le compte **Utilisateur 1**, entrer le code d'accès Utilisateur 1 de l'alarme, entrer le code d'authentification demandé.

Cliquer sur le menu « **Mes images** », cliquer sur le bouton .

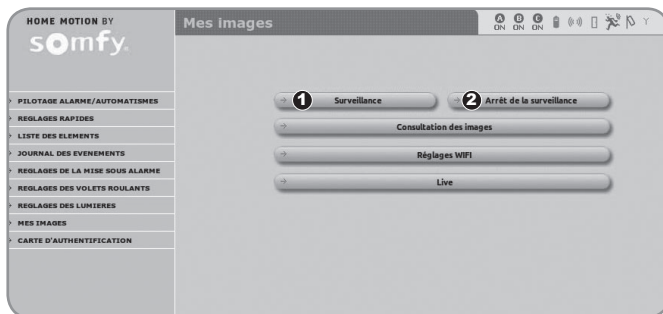

1	Pour démarrer la surveillance
2	Pour arrêter la surveillance

2. Taper l'adresse de connexion **www.alarmesomfy.net**.

Remplir tous les champs, avec le compte **Utilisateur 1**, et cliquer sur **Connexion**, la page d'accueil s'affiche.

Dans le menu en partie gauche, sélectionner le menu **MES CAMERAS**, la page suivante s'affiche :



1 Pour démarrer la surveillance

2 Pour arrêter la surveillance

Pour consulter les photos liées à la surveillance :

Fermer la fenêtre de Configuration pour revenir à la page d'accueil.

Pour prendre connaissance des images liées à la surveillance, cliquer sur les photos en partie gauche. Les images liées à la surveillance sont stockées de façon illimitée dans « Mes images » et sont effacées au bout de 2 jours.

Pour prendre connaissance des images liées à la surveillance et qui ont été archivées, cliquer sur le bouton **Archives**.

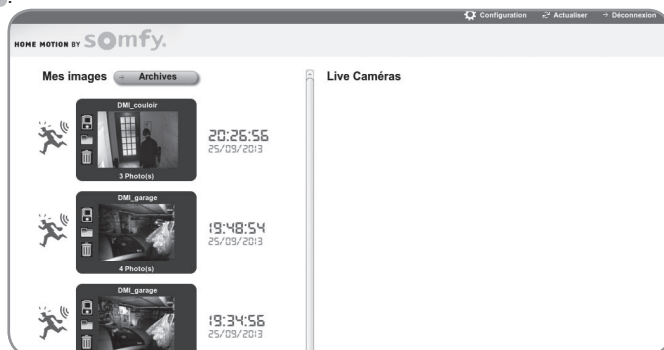

Il est possible d'archiver 10 séquences photos d'alarmes de 2 minutes.

Pour revenir aux pages écran liées aux paramètres de votre système d'alarme :

Cliquer sur **Configuration** puis, en colonne de gauche, cliquer sur **ACCES A MA CENTRALE**.

Pour supprimer un détecteur de mouvement images :

Dans la « Liste des éléments », cliquer sur  en regard du détecteur à supprimer.

Sur le détecteur :

- enlever une pile,
- appuyer sur le bouton pendant 15 secondes, tout en remettant la pile.

Mise en marche de l'alarme :

À la mise en marche d'une (de plusieurs) zone(s), le voyant rouge en façade du détecteur de mouvement images mémorisé dans cette (ces) zone(s) s'allume(nt) brièvement.

Changement des piles :

 **En cas de piles faibles, en cas de détection, le détecteur de mouvement images enverra une alarme sans envoyer d'image.**

Neutraliser l'autoprotection de l'installation, pour ne pas déclencher l'alarme :

Sur le clavier, entrer le code utilisateur puis appuyer sur la touche OFF jusqu'à l'extinction du voyant.

Ou bien, sur la télécommande, appuyer sur la touche OFF jusqu'à l'extinction du voyant.

Vous disposez de 2 minutes pour ouvrir l'élément concerné.



Changer les piles du détecteur.

Insérer des piles alcalines LR6 neuves de même marque, d'un même lot, en respectant bien les polarités + et -.

Participons à la protection de l'environnement !

Confiez vos piles usagées à un point de collecte ou un centre de service agréé pour que son traitement soit effectué.



Entretien :

Procéder à un nettoyage et dépoussiérage périodique de la lentille, côté extérieur du produit, et de l'objectif du détecteur à l'aide d'un chiffon sec.

Caractéristiques techniques :

Détection infrarouge	volumétrique jusqu'à 10 m, 90°
Champ optique	90°
Format des images	VGA couleur, 640 x 480 pixels
Nombre d'images par séquence	jusqu'à 4 images
Capacité de stockage des photos par détecteur de mouvement images en cas de coupure secteur	64 photos
Levée de doute de nuit (à 0 lux)	jusqu'à 7 m
Usage	intérieur
Alimentation	3 piles alcalines LR6
Autonomie (à 20 °C)	4 ans avec 12 images par an
	2 ans avec 24 images par an
Voyant lumineux de TEST	sous la lentille, en façade
Température de fonctionnement	+5 °C à +40 °C
Autoprotection	à l'ouverture et à l'arrachement du détecteur
Indices de protection mécanique	IP 31 - IK 04
Dimensions	113 x 62 x 58 mm

Ce produit est garanti 5 ans.