

## Caractéristiques

Portée	12 m
Angle de détection	90°
Hauteur de fixation	0,80 m – 1,20 m
Autoprotégé à l'ouverture	oui
Utilisation	en extérieur
Indice de protection	IP 54
Température de fonctionnement	-20°C à +50°C
Alimentation	3 piles alcalines LR03
Autonomie en usage courant	4 ans*
Montage	mural ou sur poteau
Voyant lumineux rouge	- éteint en fonctionnement normal - allumé lors du test de fonctionnement
Fréquence d'utilisation	433,42 MHz et 433,92 MHz

\* avec le commutateur 1 en position OFF et le commutateur 2 en position 120 s.

Ce produit respecte les exigences de la norme européenne EN 50130-4 et est conforme aux exigences essentielles de la directive européenne R&TTE 1999/5/CE.  
[www.somfy.com/ce](http://www.somfy.com/ce)

Consulter tous nos services sur [www.somfy.fr](http://www.somfy.fr)

Ce produit est garanti 5 ans.

**somfy**



Nous nous réservons le droit à tout moment, dans un souci constant d'évolution et d'amélioration de nos modèles, de leur apporter toutes modifications que nous jugerons utiles. Photos et illustrations non contractuelles. SOMFY SAS, capital 20.000.000 Euros, RCS Annecy 303.970.230

EMNO 00193-04 02/2011

## Détecteur de mouvement extérieur



*(Additif au Manuel d'installation pour le système d'alarme SOMFY)*

Vous venez d'acheter un détecteur de mouvement extérieur pour votre système d'alarme Somfy et nous vous en remercions.

Nous vous recommandons :

- de lire attentivement ce manuel en suivant très précisément pas à pas les indications de montage et de fonctionnement pour utiliser dans les meilleures conditions votre système d'alarme Somfy,
- de bien conserver ce manuel pendant toute la durée de vie du produit.

### Principe de fonctionnement

Le détecteur de mouvement extérieur permet de détecter un intrus avant effraction (alentours d'une maison, balcon ou terrasse d'un appartement) en distinguant un être humain d'un animal domestique.

Ce produit est doté de 2 faisceaux de détection (inférieur et supérieur) qui doivent être coupés simultanément pour déclencher une alarme.

Grâce à un récepteur Somfy, vos volets roulants motorisés Somfy peuvent se fermer en cas de détection.

Le détecteur de mouvement extérieur permet également une pré-alarme, en cas de détection, en n'activant que le bip sur les sirènes et le déclenchement du flash de la sirène extérieure.



**Le détecteur de mouvement extérieur est compatible avec une centrale/transmetteur Somfy PROTEXIOM (versions 2010 et suivantes), DOMIS pro (versions 2007 et suivantes) ou PROTEXIAL pro (versions 2010 et suivantes).**

HOME  
MOTION BY

**somfy**

## Vue éclatée et description

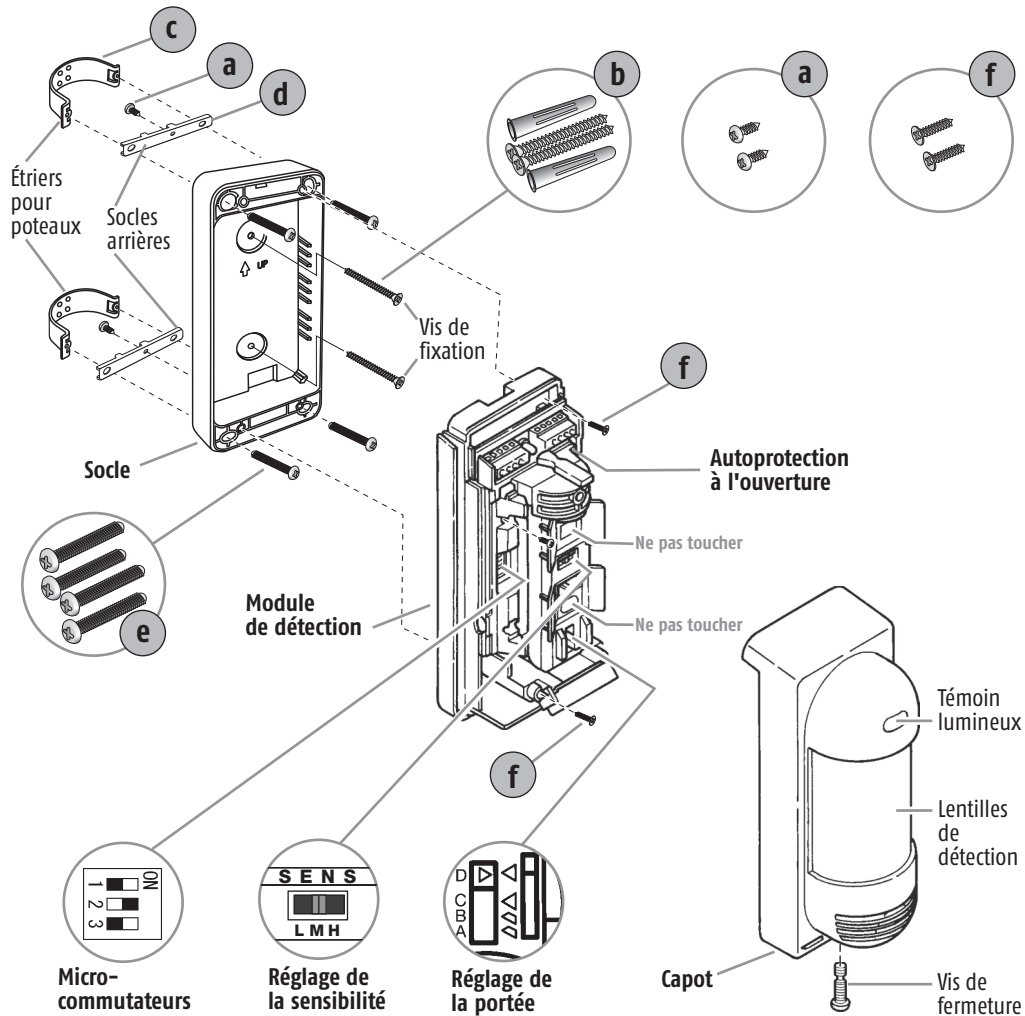

### Contenu du pack

- 2 vis (a) pour fixation des socles arrière
- 2 grandes vis + 2 chevilles (b) pour la fixation murale
- 2 étriers de support (c) pour fixation sur un poteau
- 2 socles arrière (d) pour fixation sur un poteau
- 4 vis (e) pour fixation sur un poteau
- 2 vis (f) pour solidariser le module de détection sur le socle
- 3 piles alcalines LR03

## Problèmes rencontrés

Symptômes	Cause probable	Remède
Le détecteur ne fonctionne pas, même en cas d'intrusion dans la zone de détection.	Tension d'alimentation incorrecte.	<ul style="list-style-type: none"> <li>■ Avez-vous mis toutes les piles dans le produit ?</li> <li>■ Les piles sont-elles en bon état et bien mises ?</li> </ul>
	Le récepteur ne capte pas la transmission.	Vérifier l'émetteur.
	Les piles sont déchargées.	Changer les piles.
	Le commutateur de test de fonctionnement est sur «OFF».	Le circuit d'économie de la pile est en marche.
Le voyant lumineux en face avant clignote en permanence.	Tension d'alimentation incorrecte.	Vérifier l'état des piles et leur positionnement.
Alarme intempestive.	Le détecteur n'est pas installé perpendiculairement au sol.	Installer le détecteur perpendiculairement au sol.
	La zone de détection inférieure est plus longue que nécessaire.	Vérifier et régler à nouveau la zone de détection.
	La zone de détection inférieure reçoit indirectement le rayonnement du soleil, les phares d'un véhicule, etc.	Modifier la zone de détection.
	La zone de détection inférieure est exposée directement au rayonnement solaire, aux phares d'un véhicule, etc.	Modifier la zone de détection afin que le détecteur ne soit pas ébloui.
	Il y a une source de chaleur (climatiseur, extraction d'air, etc...) dans la zone, pouvant provoquer des changements de température.	Modifier la zone de détection ou supprimer la zone de chaleur.
	Il y a un objet instable (linge étendu, arbuste, drapeaux, etc...) dans la zone.	Modifier la zone de détection ou supprimer les objets mouvants.
Parfois il n'y a pas de détection.	La zone de détection n'est pas correctement ajustée.	Modifier et ajuster la zone de détection.
	La sensibilité est réglée sur «L» (faible).	Modifier la Sensibilité sur «M» (medium) ou «H» (haute).

# Changement des piles



## 1 Neutraliser l'autoprotection de l'installation (pour ne pas déclencher l'alarme)

Entrer le **code utilisateur** puis appuyer sur **OFF** jusqu'à extinction du voyant.

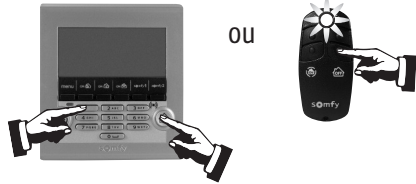

Vous disposez de 2 minutes pour ouvrir le détecteur de mouvement extérieur.

## 2 Dévisser la vis de fermeture pour juste retirer le capot.

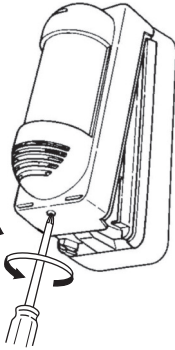

## 3 Retirer les 2 vis de maintien du socle.

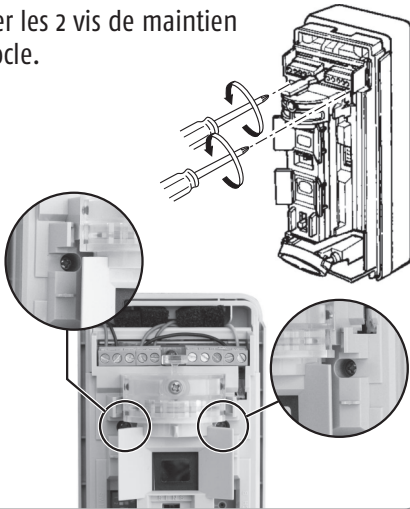

## 4 Enlever le socle.

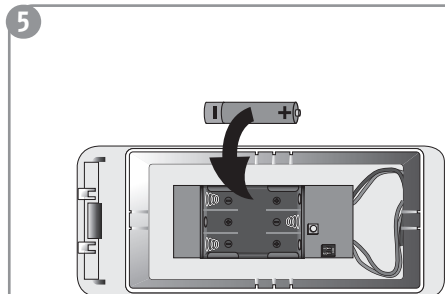
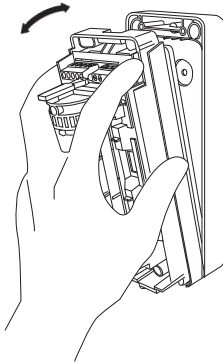

Remplacer les piles usagées par des piles **alcalines** LR03 neuves, de même marque, en respectant bien les polarités + et -.

Confier les piles usagées à un point de collecte.

Refermer le détecteur dans le sens inverse des étapes d'ouverture ci-dessus.

# Ouverture du produit

## 1 Retirer la bande adhésive sur la vis de fermeture. Enlever le film de protection sur la lentille. Dévisser la vis de fermeture pour juste retirer le capot.

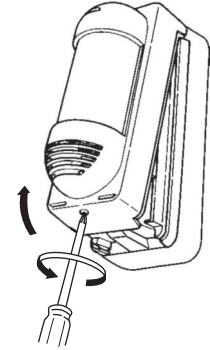

## 2 Enlever le socle.

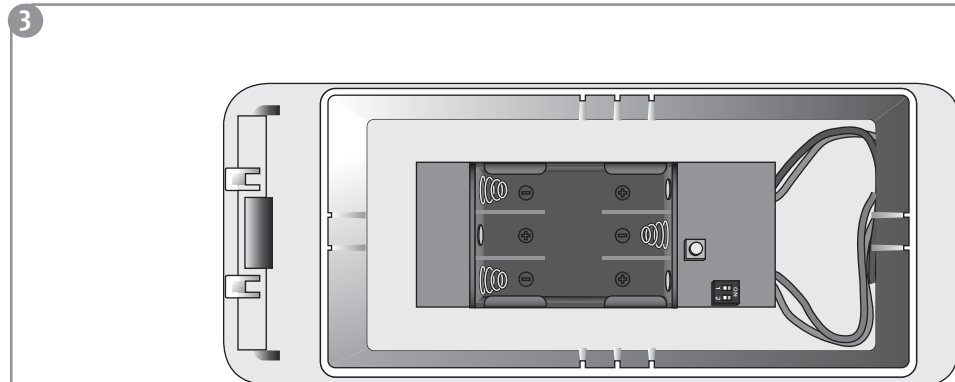
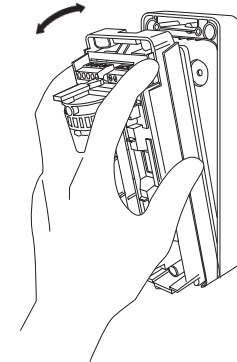

# Choix de fonctionnement du détecteur extérieur

Le choix du mode de fonctionnement du détecteur de mouvement extérieur se fait :





- soit à l'aide des 2 commutateurs placés à l'intérieur du détecteur extérieur,
- soit sur votre ordinateur, en local, à partir de la page « Liste des éléments » du menu Installateur.

## Depuis les commutateurs du détecteur :

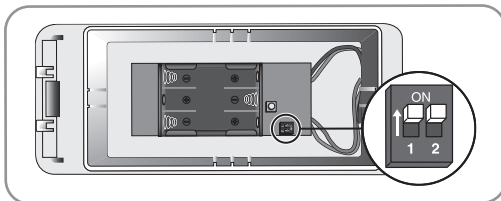
Si vous choisissez de régler le mode de fonctionnement à l'aide des commutateurs, vous pouvez définir :

- soit un réglage lié au fonctionnement en **mode alarme**
- soit un réglage lié au fonctionnement en **mode pré-alarme**.



	Choix de la zone	Position des commutateurs	Ce qui se passe en cas d'intrusion (en mode partiel ou total)	
Mode alarme	AT	 (par défaut)	<ul style="list-style-type: none"> <li>■ <b>Déclenchement retardé</b> des sirènes, du flash, de la transmission téléphonique, de la descente des volets roulants<sup>(1)</sup> après la temporisation d'entrée, de la commande de la lumière</li> <li>■ Mémorisation dans le journal (menu 6 « Historique »)</li> </ul>	
	A		<ul style="list-style-type: none"> <li>■ <b>Déclenchement immédiat</b> des sirènes, du flash, de la transmission téléphonique, de la descente des volets roulants<sup>(1)</sup> de façon immédiate, de la commande de la lumière</li> <li>■ Mémorisation dans le journal (menu 6 « Historique »)</li> </ul>	
Mode pré-alarme	AX1		<b>Si zone A activée :</b> <ul style="list-style-type: none"> <li>■ Ding Dong (si fonction KIELA™ active)</li> </ul>	<b>Si les zones A, B et C sont activées :</b> <ul style="list-style-type: none"> <li>■ BIP sur les sirènes</li> <li>■ Déclenchement du flash de la sirène extérieure</li> </ul>
	AX2		<b>Si zone A activée :</b> <ul style="list-style-type: none"> <li>■ Ding Dong (si fonction KIELA™ active)</li> </ul>	<b>Si les zones A, B et C sont activées :</b> <ul style="list-style-type: none"> <li>■ BIP sur les sirènes</li> <li>■ Déclenchement du flash de la sirène extérieure</li> <li>■ Commande de la lumière</li> <li>■ Descente temporisée des volets roulants<sup>(2)</sup></li> </ul>

(1) Activer cette fonction dans le menu du clavier LCD (voir menu 764<sub>1</sub> du manuel d'installation ou « Réglages des scénarii » sur ordinateur).

(2) Régler cette temporisation dans le menu du clavier du LCD (voir menu 775 du manuel d'installation ou « Réglages avancés » sur ordinateur).

2/ Le détecteur possède une zone de détection à multi-niveaux (vue de côté). Une source de chaleur située au-delà de la zone de détection peut provoquer une fausse alarme par réflexion sur le sol. Exemples de sols réfléchissants : flaques d'eau, route mouillée, surface lisse, route en asphalte, etc...

Bien sûr, le taux de réflexion n'est pas de 100% sur le sol, cependant, si la source de chaleur est puissante, et/ou son taux de réflexion est élevé, le détecteur aura une portée accrue, supérieure à celle souhaitée, pouvant ainsi créer des risques de détection. Sélectionner une portée selon les caractéristiques du sol du lieu d'installation.

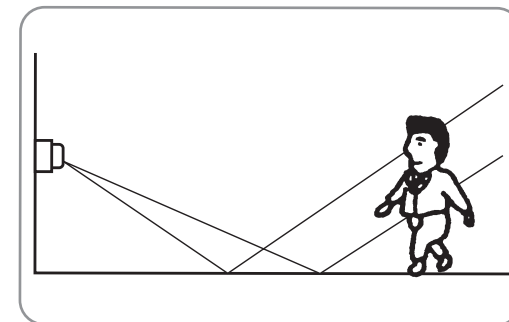

## Fermer le capot et serrer la vis.

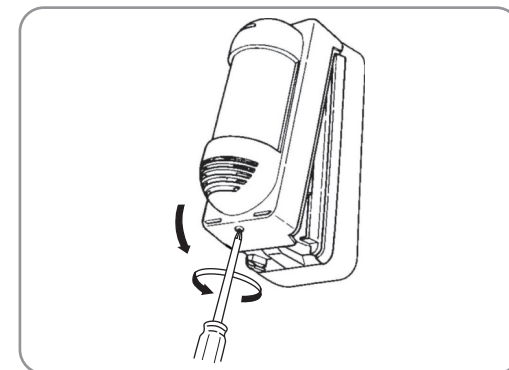

## Tester le fonctionnement du détecteur avec le système

Mettre le système d'alarme en marche.

Attendre 2 minutes avant de passer devant le détecteur. Le fonctionnement du détecteur doit être conforme au choix du tableau en page 4.

## Tester le fonctionnement du détecteur

Mettre le **commutateur 1** du « test de fonctionnement » en position **ON** : le témoin lumineux rouge en façade s'allume lors du déclenchement du détecteur.

Remettre le capot pour vérifier et ajuster la zone de détection.

Repositionner le **commutateur 1** en position **OFF** après le mode test.

### Ajuster le réglage : IMPORTANT

1/ Si un véhicule ou une personne s'approche de la zone de détection (A), changer la portée du faisceau inférieur de 1,5 à 2 m plus court que la zone de mouvement libre (B). Confirmer le réglage par un test de fonctionnement. En effet, selon les conditions ambiantes de température, la zone de détection peut varier de 1,5 à 2 m.

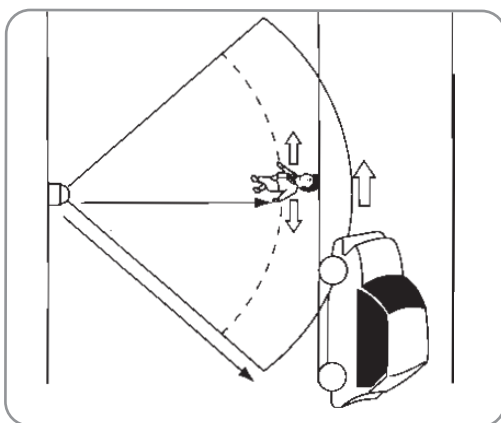
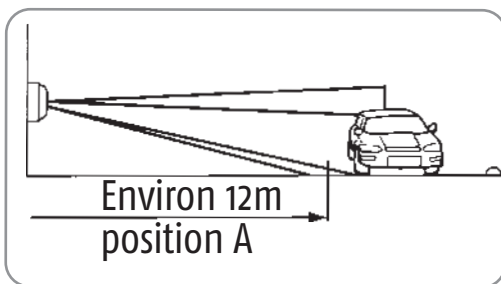
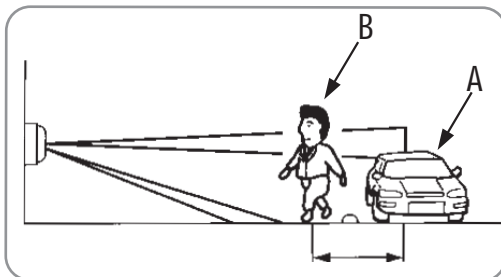

La zone de détection peut augmenter lorsqu'il y a une grande différence de température entre l'objet en mouvement et l'arrière plan.

Exemple : si la portée est réglée en **position A (12m)**, il est possible que le véhicule soit détecté, selon les conditions de température ambiante.

Dans ce cas,

- Régler la portée sur la **position B**.

La portée sera donc de **8 m**, ce qui est plus court que la portée idéale mais peut réduire le risque de détections intempestives.

- Confirmer par un test de fonctionnement. **Il doit y avoir détection en zone (a) et pas en zone (b).**

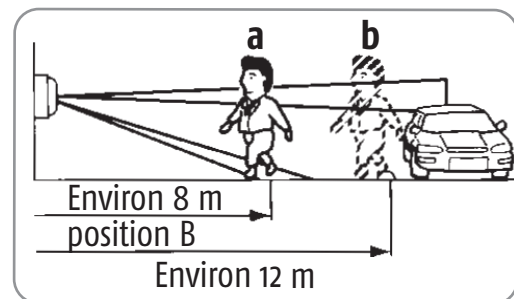

## Choix de fonctionnement du détecteur extérieur

Depuis un ordinateur :

Installateur Actualiser Déconnexion

HOME MOTION BY somfy

Liste des éléments du système

Ajouter

					Zone		
→ RÉGLAGES GÉNÉRAUX							
→ RÉGLAGES AVANCÉS							
→ LISTE DES ÉLÉMENTS							
→ JOURNAL DES ÉVÉNEMENTS							
→ RÉGLAGES DES CODES D'ACCÈS							
→ RÉGLAGES TÉLÉPHONIE							
→ RÉGLAGES DE LA MISE SOUS ALARME							
→ RÉGLAGES DES VOILETS ROULANTS							
→ RÉGLAGES DES LUMIÈRES							
→ RÉGLAGES DES SCÉNARIOS							
→ RÉGLAGES DU RÉSEAU							
→ RÉGLAGES DE L'INTERFACE							
Tr Tél	Centrale	501077	✓	✓	✓	✓	SYS
Cl Icd	Clavier hall	802000	✓	✓	✓	✓	SYS
TC 4	Teleco Alain	327679	✓	✓	✓	✓	SYS
DM	Sejour	200100	✓	✓	✓	✓	B
DM_ext	Detect. jardin	298123	✓	✓	✓	✓	AT
Badge	Badge Pierre	792244	✓	✓	✓	✓	SYS

Menu déroulant pour le détecteur extérieur (DM\_ext) : Switch, AT, A, AX1, AX2, Switch.

### Mise en place des piles

⚠ Bien respecter les polarités + et - .  
 ⚠ Bien vérifier que les extrémités des piles sont en contact avec les contacts piles.

Insérer 3 piles LRO3 dans le bloc piles du détecteur extérieur.

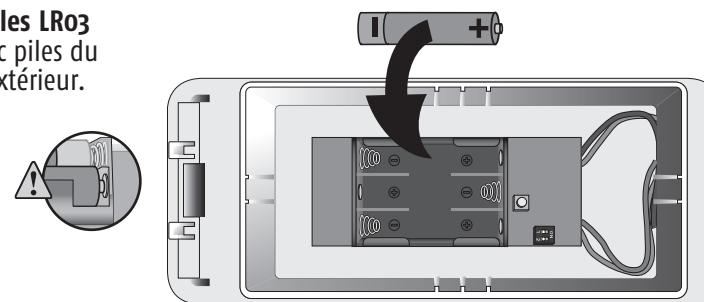

# Mémoriser le détecteur extérieur dans la centrale/transmetteur

## Mise en mode mémorisation de la centrale/transmetteur

**Votre système étant déjà fonctionnel**, la centrale/transmetteur étant déjà installée et vous souhaitez **ajouter un détecteur**. Vous pouvez entrer en mode mémorisation :

- soit par une télécommande déjà mémorisée, en appuyant sur la touche «OFF» jusqu'à l'extinction du voyant. Un bip retentit sur la centrale ;
- soit en allant dans le menu 753, voir manuel d'installation ;
- soit en allant sur l'écran « Liste des éléments » du menu installateur et en appuyant sur → Ouverture, voir manuel d'installation par ordinateur.

### Sur la centrale/transmetteur :

- 1- Donner une impulsion sur le bouton, le voyant rouge s'allume.
- 2- ... **BIP !** sur la centrale/transmetteur (si BIP sonore activé).

**Vous avez 2 minutes pour enregistrer l'émetteur radio.**

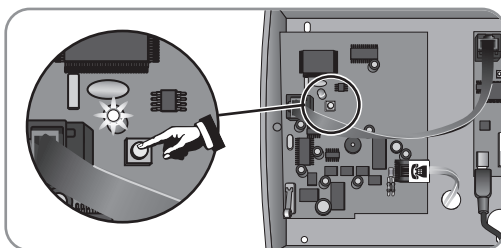

## Mémorisation du détecteur extérieur

### À l'intérieur du détecteur extérieur :

- 1- Donner une impulsion sur le bouton.
- 2- ... **BIP !** sur la centrale/transmetteur (si BIP sonore activé).

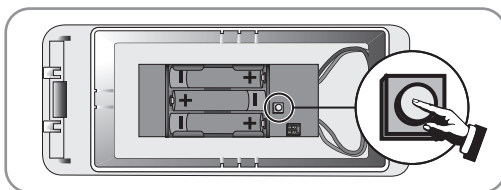

**⚠ Pour que le détecteur extérieur puisse commander des récepteurs de volets roulants ou de lumière, vous devez :**

- enregistrer la centrale/transmetteur sur le récepteur de volets roulants, voir menu 7611,
- enregistrer la centrale/transmetteur sur le récepteur d'éclairage, voir menu 7612.

## Réglage de la sensibilité

Le commutateur de sélection de sensibilité a 3 positions : L, M et H.

Par défaut, la sensibilité est réglée sur «M».

Pour augmenter la sensibilité, sélectionner «H».

Pour diminuer la sensibilité (mauvaises conditions d'environnement), sélectionner «L».

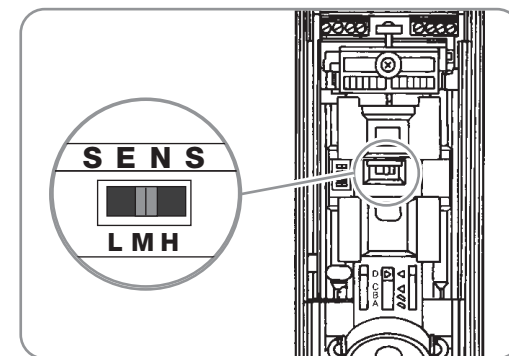

## Réglage des micro-commutateurs

### Commutateur 1 : Test de détection

(Commutateur livré sur position ON par défaut)

**ON** (mode test de fonctionnement) :

- remettre le capot,
- le témoin lumineux rouge en façade s'allume lors du déclenchement du détecteur.

**OFF** (usage normal : mode économique)

- le témoin lumineux en façade est éteint.

**Positionner impérativement le commutateur 1 en position OFF après le mode test.**

**Commutateur 2 :** Ne pas modifier la position de ce commutateur.

(Commutateur livré sur position 120s par défaut)

**Commutateur 3 :** Ne pas modifier la position de ce commutateur.

(Commutateur livré sur position 2 par défaut)

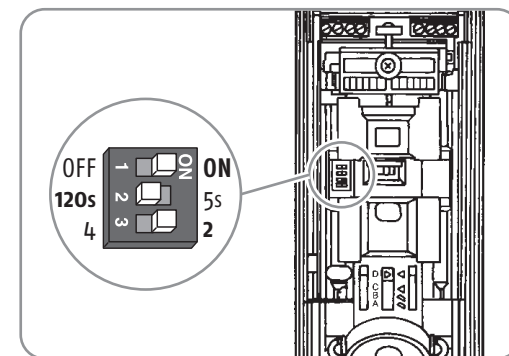



Cet appareil détecte les différences de température entre l'objet en mouvement et la température ambiante de la zone de détection. Si l'objet est immobile, il ne peut pas être détecté.

Cet appareil a une détection directionnelle. Il lui est difficile de détecter une cible venant droit sur le détecteur.

Si des passages fréquents ont lieu à proximité de la zone de détection, il est préférable d'éloigner la zone de détection d'environ 1,5 m à 2,0 m de cette zone de mouvements.

## Réglages de l'orientation horizontale

La zone de détection est de 90° avec 7 faisceaux espacés de 15°.

Cette zone pivote de droite à gauche par cran de 15°.

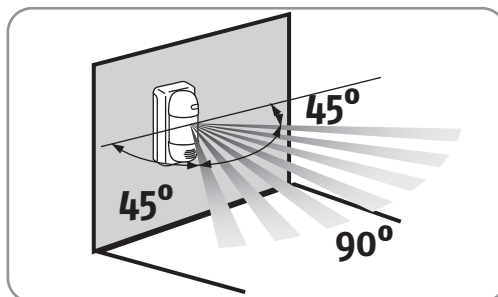

Tenir le corps du détecteur et l'orienter dans la direction souhaitée (par cran de 15°).

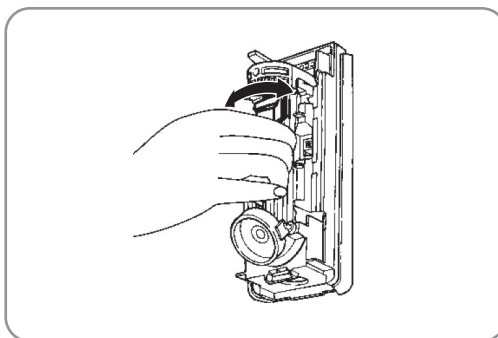

## Installation

### Précautions d'installation

#### Installation perpendiculaire

Installer le détecteur perpendiculaire au sol, de façon à ce que la zone de détection supérieure soit bien parallèle au sol.

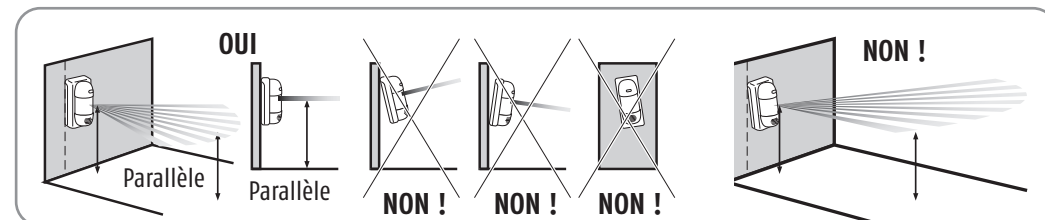

Si le détecteur est incliné par rapport au sol, la fiabilité de fonctionnement peut être réduite.

#### Hauteur d'installation

La hauteur d'installation doit être comprise entre 0,8 m et 1,2 m.

Prévoir un espace d'au moins 11 cm au-dessus du support pour l'ouverture et la fermeture du capot.

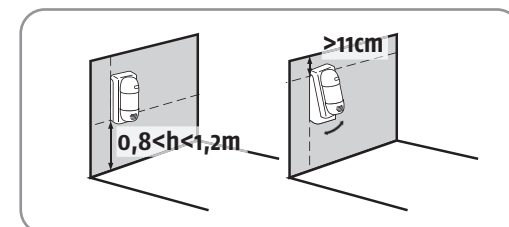

#### Ajustement de la zone de détection

Installer le détecteur de façon à ce que les objets ou personnes en mouvement traversent la zone de détection.

Le détecteur est protégé contre les perturbations lumineuses.

Cependant un éclairage trop violent entraîne une condition d'instabilité. Il est recommandé d'éviter que le détecteur soit ébloui par le rayonnement solaire direct ou réfléchi.

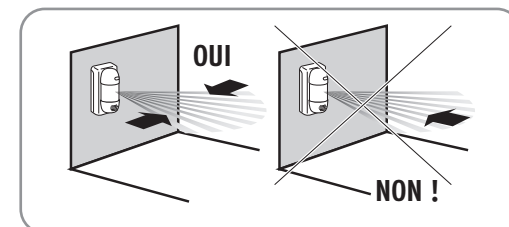

Éviter de diriger le détecteur vers des objets en mouvement (branches, buissons, drapeaux, etc.). Si des objets instables sont inévitables, consulter le paragraphe Problèmes rencontrés, en fin de notice.

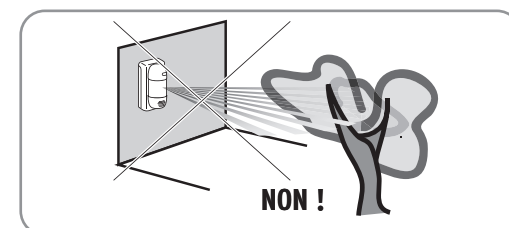
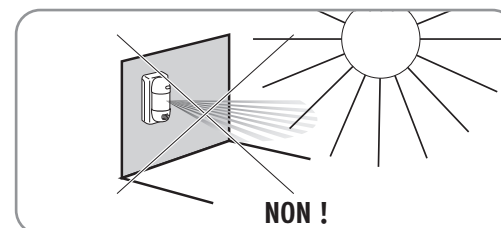

La fixation du détecteur de mouvement extérieur peut s'effectuer de 2 façons :

- soit murale
- soit sur un poteau.

## Installation murale

**! Ne pas fixer le socle sur une paroi métallique, proche de sources de parasites (compteur électrique) ou de ventilation.**

**1** Fixer le socle sur le mur à l'aide des chevilles et des vis de fixation fournies.

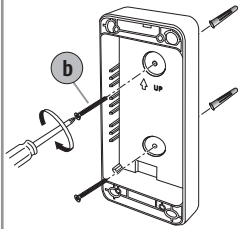

**2** Positionner le module de détection sur le socle. Retirer la mousse noire qui masque le trou de fixation supérieur droit.

Fixer le module sur le socle en serrant une des vis (f) en haut à droite et une seconde en bas à gauche.

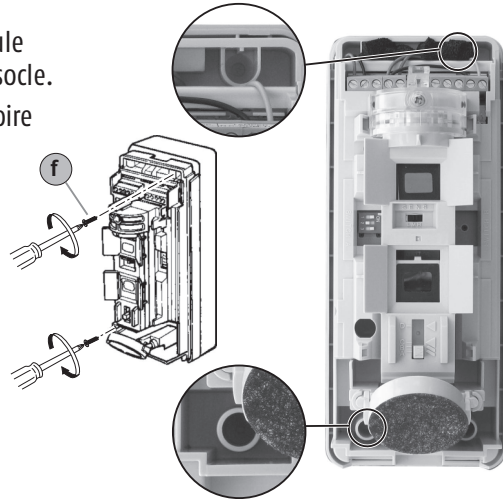

## Fixation sur poteau

**1** Le poteau extérieur doit avoir un diamètre entre 43 mm et 48 mm.

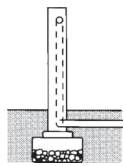

**2** Fixer les socles arrières (d) sur le socle à l'aide des vis de fixation (a).

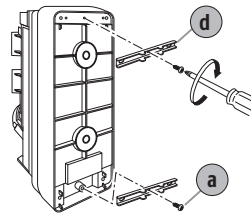

**3** Positionner les étriers en U sur le poteau et les fixer à l'aide des vis (e) fournies.

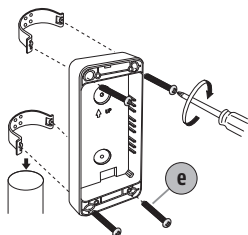

**4** Positionner le module de détection sur le socle. Serrer les vis (f).

POSITION DES VIS, VOIR ZOOM AU DESSUS.

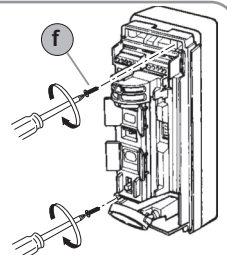

## Réglages

Réglage des micro-commutateurs

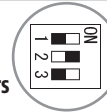

Réglage de la portée de détection



Réglage de la sensibilité

## Réglages de la portée de détection

La portée du faisceau inférieur détermine la portée du détecteur.

Le faisceau supérieur reste toujours parallèle au sol. Le faisceau inférieur est ajusté en fonction de la position des commutateurs comme le montrent les figures ci-dessous. Etant donné que les faisceaux (inférieur et supérieur) doivent être coupés simultanément pour déclencher une alarme, la portée du détecteur est limitée à la portée du faisceau inférieur.

### Détection

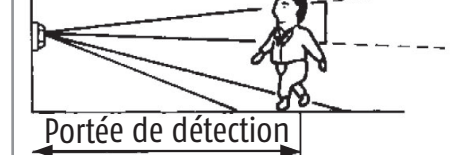

Les faisceaux inférieur et supérieur sont coupés.

### Pas de détection !

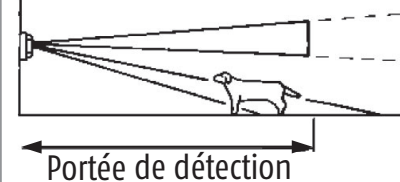

Seul le faisceau inférieur est coupé.

### Pas de détection !

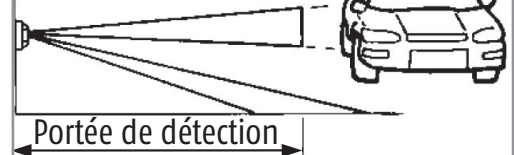

Seul le faisceau supérieur est coupé.

Déplacer le commutateur de réglage de la portée sur la position souhaitée.

**Tableau de correspondance Position/Portée**  
Hauteur d'installation = 1 mètre

Position	Portée maximum	
	Standard	Variation *
A	12 m	10 à 15 m
B	8 m	6 à 10 m
C	5 m	4 à 5,5 m
D	2 m	1,5 à 2,5 m

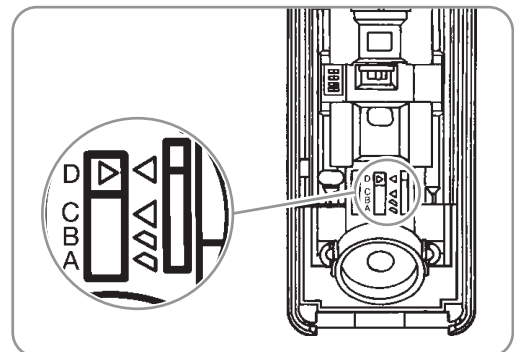

\*La portée maximale de détection peut varier en fonction des conditions ambiantes.